

CAMP[®]

TUOTEKUVASTO

2024

camp.fi



Support for Better Life!

SISÄLTÖ

Elements Body	5 - 8
Käsi- ja rannetuet	9 - 48
Käsivarsi - ja hartiaortoosit	49 - 56
Toiminnallinen sähköstimulaatio	57 - 60
Jalka - ja nilkkatuet	61 - 132
Polvituet	133 - 158
Lonkkaortoosit	159 - 174
Kaularangan tuet	175 - 178
Selkätuet	179 - 206
Avannetukiwyöt	207 - 220
Ortoosikomponentit	221 - 242
Muovit ja materiaalit	243 - 274
Työkalut ja tarvikkeet	275 - 280
Testaus, harjoitus ja hoito	281 - 292
Myyntiehdot	293
Henkilökunta	294



Elements Body

www.camp.fi

elements *body*

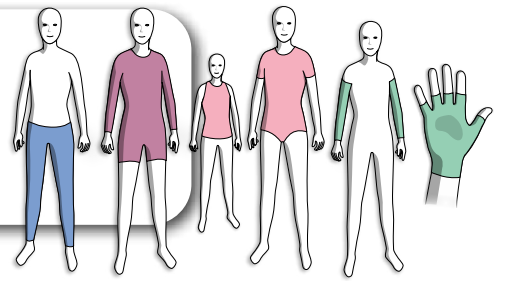

Elements Body

Elements Body on lycraneuloksesta valmistettu ortoosi, joka on rakennettu useasta kangaskaistaleesta. Ortoosi on valmistettu antamaan jatkuvaa proprioseptiivista palautetta paineen ja vastuksen muodossa vartalolle ja raajoille. Puvun toiminta perustuu siihen, että se istuu napakasti kehoa vasten antaen paineen tunteen vartalolle ja raajoille ja siten lisää ryhtiä ja stabiliteettia. Lisäämällä asentoaistien herkkyyttä, proprioseptiikkaa - (henkilön kykyä aistia eri raajojen asentoa ja liikettä) voidaan parantaa myös hienomotoriikkaa sekä toiminnallisia suorituksia. Erilaisten materiaalin vahvistuksien avulla voidaan kontrolloida fleksiota, ekstensiota, pronaa-tiota ja supinaatiota.

Käyttöalueet: Cerebral Pares, synnynnäinen aivovamma, synnynnäinen selkäydinvamma, pikkuaivojen rappeuma (ataksia), Atetoosi, Spina Bifida, halvaus, MS, pysyvästi matala tonus, Ehlers-Danlosin syndrooma, yliliikkuvuus - nivelten laksiteetti.

Muuta: Ortoosi tilataan ja valmistetaan yksilöllisten mittojen mukaisesti. Ortoosi voidaan tehdä kokovartalo-puvuksi lyhyillä tai pitkillä hihoilla ja lahkeilla ja käsineiksi avoimilla tai suljetuilla sormiosilla. Vahvistukset ja vetoketjut voidaan ommella tuennan tai toimintakyvyn tarpeen mukaisesti. Puvun mallin päättää terveydenhuollon ammattilainen usein yhdessä lääkärin kanssa. Mittojen ottaminen edellyttää koulutuksen saamista. Paras tulos saavutetaan kun ortoosia käytetään vähintään 6 tuntia päivässä. Pukua tulee aluksi käyttää lyhyempia aikoja ja tasaisesti lisätä käyttöaikaa kunnes 6 tuntia päivässä saavutetaan. Pukua ei tule käyttää yli 8-10 tuntia päivässä. HUOM! Elements Body ortoosia ei tule käyttää yöllä. Saadaksesi tilauskaavakkeita, artikkeleita ja klinisiä tutkimustuloksia ota yhteyttä Camp Scandinaavian asiakaspalveluun.

Tuotenro.	Malli
39300	EB liivi ilm. hihoja
39301	EB liivi lyh.hihat
39301	EB liivi pitk. hihat
39305	EB Body ilm. hihoja
39306	EB Body lyh.hihat
39306	EB Body pitk. hihat
39310	EB puku ilm. hih./lyh. lahk.
39310	EB puku ilm. hih./¼ lahk.
39310	EB puku ilm. hih./pitk. lahk.
39311	EB puku lyh. hih/lyh. lahk.
39311	EB puku lyh. hih/¼ lahk.
39311	EB puku lyh. hih/pitk. lahk.
39312	EB puku pitk. hih/lyh. lahk.
39312	EB puku pitk. hih/¼ lahk.
39312	EB puku pitk. hih/pitk. lahk.
39320	EB housut lyh. lahkeet
39320	EB Housut ¼ pitkillä lahkeilla
39320	EB housut pitk. lahkeet
39325	EB Sukka
39330	EB lyhyt käsine ilm. sormia
39331	EB lyhyt käsine sormilla
39335	EB pitkä käsine ilm. sormia
39336	EB pitkä käsine sormilla
39340	EB hiha
39344	EB Sovitushiha
39363	Muutostyö suurempi
39346	Trial Lumbar VWrap



Voit myös tilata mittojen mukaan digitaalisesti "Allard Configurator" -sovelluksen kautta verkkosivuiltamme. Ota yhteyttä asiakaspalveluumme, jos tarvitset lisenssin."



HYMO

HYMO-ortoosi on tekstiiliortoosi, joka on tarjolla bodyna lyhyillä tai pitkillä hihoilla sekä housuina lyhyillä tai pitkillä lahkeilla. Ortoosi on tarkoitettu potilaille, joilla on Ehlers-Danlos syndrooma. HYMO-ortoosi istuu hyvin ja voi parantaa asentoa ja lisätä nivelten stabiiliteettia ja esimerkiksi lonkan tai olkapään stabiiliteetti voi parantua ortoosin antaman tuen ansiosta. Vaate on mittojen mukaan tehty ja sen tarkoitus on lisätä kehon hallintaa ja rajoittaa nivelten liikkuvuutta. Ortoosin käyttöaika lisätään asteittain, kunnes toivottu käyttöaika 8-10 h per päivä saavutetaan. HYMO-ortoosin materiaali on huolella valittu ja se on Oeko-Tex 100, luokka II standardin mukainen.

Käyttöalue:

Ehlers-Danlos syndrooma.

Kontraindikaatiot:

Ödeema, sijoiltaanmenneet nivelet (ei reponoidut).

Muuta: Vaate valmistetaan mittojen mukaan henkilökohtaiseen käyttöön.

Tilauslomakkeet, ohjeet ja mittalomakkeet löytyvät Campin kotisivulta.

Tuotenro.	Malli	Tyyppi	Väri
39400	Body lyhyillä hihoilla	Naiset	Musta
39401	Body lyhyillä hihoilla	Miehet	Musta
39402	Body pitkillä hihoilla	Naiset	Musta
39403	Body pitkillä hihoilla	Miehet	Musta
39408	Body 3/4 hihoilla	Naiset	Musta
39409	Body 3/4 hihoilla	Miehet	Musta
39404	Housut lyhyillä lahkeilla	Naiset	Musta
39405	Housut lyhyillä lahkeilla	Miehet	Musta
39406	Housut pitkillä lahkeilla	Naiset	Musta
39407	Housut pitkillä lahkeilla	Miehet	Musta
39410	Housut 3/4 pitkillä lahkeilla	Naiset	Musta
39411	Housut 3/4 pitkillä lahkeilla	Miehet	Musta



Voit myös tilata mittojen mukaan digitaalisesti "Allard Configurator" -sovelluksen kautta verkkosivuiltamme. Ota yhteyttä asiakaspalveluumme, jos tarvitset lisenssin."



Käsi- ja rannetuet

www.camp.fi



SELECTION® Fingerloop

Kaksoissidos, joka pitää tehokkaasti kaksi sormea tai useampia sormia yhdessä, jotta vahvempi sormi voi auttaa heikompaa sormi tukemaan, suojaamaan ja/tai lisäämään liikelaajuutta. Voidaan käyttää myös staattisena progressiivisena lastana DIP-nivelen liikelaajuuden lisäämiseksi. Side on tehty kestävästä nopeasti kuivavasta nailonista ja se on helppo leikata yksilöllisen istuvuuden saavuttamiseksi. Yhtä tai useampaa palaa voidaan käyttää samanaikaisesti. Puolivalmisteinen Fingerloop-levy, joka on 10 cm leveä, voidaan helposti leikata saksilla halutun levyiseksi yksittäiseksi nauhoiksi.

Käyttöalueet: loukkaantumisen, leikkauksen tai vakaan murtuman jälkeen, metakarpaaliluun murtumat, krooniset kiputilat, nyrjähdykset, nivelten kuluminen ja kontraktuuran hoidossa.

Tuotenro.	Malli	Koko	Leveys	Pituus	Pakkauskoko
35219	SELECTION® Fingerloop	One Size	2 cm	15.5 cm	5
35220	SELECTION® Fingerloop Ark	10 cm	15,5 cm	1	



Mitta: Ympärysmitta sorminivelestä

Mallet sormiortoosi

Immobilisoi DIP-nivelen ekstensioon ja sallii samalla PIP-nivelen täyden liikkuvuuden. Käytetään yleensä ilman pehmustetta ja kiinnitetään keskimmäiseen falangiin itsekiinnittyvällä nauhalla (ostettava erikseen).

Tuotenro.	Väri	Koko	Pakkaus	Ympärysmitta
51422	Beige	1 - Small	10 kpl	4.5 - 5.0 cm
51422	Beige	2 - Small/Medium	10 kpl	5.0 - 5.5 cm
51422	Beige	3 - Medium	10 kpl	6.0 - 6.5 cm
51422	Beige	4 - Medium/Large	10 kpl	6.5 - 7.0 cm
51422	Beige	5 - Large	10 kpl	7.0 - 7.5 cm
51422	Beige	5.5 - Large+	10 kpl	7.5 - 8.0 cm
51422	Beige	6 - Large/X-Large	10 kpl	8.0 - 8.5 cm
51422	Beige	7 - X-Large	10 kpl	8.5 - 9.0 cm

SOF-Stretch lyhyt dynaaminen sormiortoosi

Ortoosi avustaa ekstensiota PIP-nivelessä vähentäen nivelen jäykkyyttä ja kontraktuuria. Anatomisesti muotoillut tyynyt jakavat ja vähentävät painetta. Bilateraalisia jousia voidaan taivuttaa vastuksen säätämiseksi sekä tarvittaessa tehdä tilaa mahdolliselle ödeemalle. Lyhyt ortoosi sallii MCP-niveliä täydellisen liikkuvuuden.

Käyttöalueet: Fleksiokontraktuurat ja PIP-nivelen jäykkyys.

Tuotenro.	Väri	Koko	Mitta
51405	Valkoinen	X-Small	3,8 cm
51405	Valkoinen	Small	4,4 cm
51405	Valkoinen	Medium	5,1 cm
51405	Valkoinen	Large	5,7 cm
51405	Valkoinen	X-Large	7 cm



Mitta: Volaaripuolelta MCP- ja DIP-nivelen väliltä

SOF-Stretch dynaaminen sormiortoosi

Ortoosi avustaa ekstensiota PIP-nivelessä vähentäen nivelen jäykkyyttä ja kontraktuuria. Anatomisesti muotoillut tyynyt jakavat ja vähentävät painetta. Bilateraalisia jousia voidaan taivuttaa vastuksen säätämiseksi sekä tarvittaessa tehdä tilaa mahdolliselle ödeemalle.

Käyttöalueet: Fleksiokontraktuurat ja PIP-nivelen jäykkyys.

Tuotenro.	Väri	Koko	Mitta
51400	Valkoinen	X-Small	5,1 cm
51400	Valkoinen	Small	6,4 cm
51400	Valkoinen	Medium	7,6 cm
51400	Valkoinen	Large	8,9 cm
51400	Valkoinen	X-Large	10,2 cm
51401	Musta	X-Small	5,1 cm
51401	Musta	Small	6,4 cm
51401	Musta	Medium	7,6 cm
51401	Musta	Large	8,9 cm
51401	Musta	X-Large	10,2 cm



Mitta: Volaaripuolelta dist. kämmentaitoksen ja DIP-nivelen väliltä



Mitta: Volaaripuolelta dist. kämmenlaitoksen ja DIP-nivelen väliltä



Mitta: Ranteen ympärys

SOF-Stretch dynaaminen spiraaliortoosi

Ekstensiolasta (Capener) avustaa ekstensiota PIP-nivelessä vähentäen nivelen jäykkyyttä ja kontraktuuria. Spiraalijouset asettuvat PIP-nivelen molemmille puolille ja säilyttävät näin venytysvoiman samana kaikissa asennoissa. Jouset voidaan löysätä tai kiristää haluttuun vastukseen. Anatomisesti muotoillut tyynyt jakavat ja vähentävät painetta.

Käyttöalueet: Fleksiokontraktuurat ja PIP-nivelen jäykkyys. Sopii hyvin kun kontraktuura on enintään 45°. Ei luutuneille kontraktuureille.

Tuotenro.	Väri	Koko	Mitta
51410	Valkoinen	Small	6,4 cm
51410	Valkoinen	Medium	7 cm
51410	Valkoinen	Large	7,6 cm
51410	Valkoinen	X-Large	8,3 cm

Vission sormilasta

Sormilasta sormien immobilisoimiseksi vamman tai operaation jälkeen sorminivelten ruptuurien ehkäisemiseksi. Lastaa voidaan myös käyttää konservatiivisessa hoidossa, Dupuytrenin kontraktuurassa sekä tiloissa, jotka vaativat sormien tilapäistä immobilisointia.

Käyttöalueet: Sormien immobilisoimiseksi vamman tai operaation jälkeen, konservatiivisessa hoidossa, Dupuytrenin kontraktuurassa sekä tiloissa, jotka vaativat sormien tilapäistä immobilisointia.

Muuta: Ortoosin pituus volaaripuolella on 27 cm:ä.

Tuotenro.	Malli	Koko	Mitta	Vas/Oik
46020	Vission Sormilasta	Small	< 16 cm	Bilat.
46020	Vission Sormilasta	Medium	16 - 19 cm	Bilat.
46020	Vission Sormilasta	Large	> 19 cm	Bilat.

Vission MULTI sormilasta

Tämä sormilasta on tarkoitettu sormien immobilisoimiseksi vamman tai leikkauksen jälkeen ja ehkäisemään sorminivelten kontraktuuria. Ortoosia voidaan käyttää konservatiivisessa sormien kuntoutushoidossa sekä Dupuytrenin kontraktuuran hoidossa ja tiloissa, jotka vaativat sormien tilapäistä immobilisointia. Ortoosia voidaan myös käyttää III-V kämmenluun ja niihin liittyvien sormen tyviluiden murtumien hoidossa.

Käyttöalueet: Immobilisointi, Dupuytrenin kontraktuuran hoito, murtumat.

Kontraindikaatiot: Ei tunnettuja.

Muuta: Ortoosin pituus volaaripuolella on 30 cm.

Tuotenro.	Malli	Väri	Koko	Mitta	Vas/Oik
46021	Vission MULTI sormilasta	Musta	Small	< 16 cm	Vas/Oik
46021	Vission MULTI sormilasta	Musta	Medium	16 - 19 cm	Vas/Oik
46021	Vission MULTI sormilasta	Musta	Large	> 19 cm	Vas/Oik



Mitta: Ranteen ympäryys.



Mitta: Ympärysmitta sorminivelestä

Oval-8®-sormituki

Oval-8®-sormituki on muovista valettu ortoosi, joka on suunniteltu tukemaan, suojaamaan ja korjaamaan sormen niveliä. Monipuolisen 3-pistepainesuunnittelun ansiosta jokaisella Oval-8®-sormituella voidaan hoitaa 6 tai useampaa käyttöaluetta yksinkertaisesti tukea kääntämällä. Oval-8®-sormituki on valmistettu muovista ja siinä on pyöristetyt reunat käyttömukavuuden lisäämiseksi. Oval-8® Sormituki on vedenpitäviä ja sitä on saatavana 14 eri kokoa.

Käyttöalueet: Oval-8®-sormituki on suunniteltu siten, että tuenta kohdistuu kolmeen pisteeseen sormen ympärille pitäen nivelen suorana. Tämä estää tai rajoittaa nivelen liikettä ja tekee parantumisen mahdollistamiseksi. Sormitukea voidaan käyttää useiden sormitilojen hoitoon muun muassa yliojentuvan nivelen hoidossa.

Tuoteno.	Väri	Koko	Mitta	Pakkauskoko
51423	Beige	2	4,30 cm	5
51423	Beige	3	4,50 cm	5
51423	Beige	4	4,95 cm	5
51423	Beige	5	5,27 cm	5
51423	Beige	6	5,70 cm	5
51423	Beige	7	5,86 cm	5
51423	Beige	8	6,14 cm	5
51423	Beige	9	6,35 cm	5
51423	Beige	10	6,82 cm	5
51423	Beige	11	7,09 cm	5
51423	Beige	12	7,40 cm	5
51423	Beige	13	7,65 cm	5
51423	Beige	14	8,09 cm	5
51423	Beige	15	8,20 cm	5



Mitta: Ranteen ympäryys

Vission NEO peukalotuki lyhyt

Neopreenista valmistettu pehmeä ja elastinen peukalotuki, joka suojaa ja vähentää peukalon rasitusta sekä lämmittää. Tukea on saatavana kahta pituutta. Levossa peukalo pysyy perusasennossa kuormittamatta lihaksia tai jänteen kiinnitysalueita. Voidaan leikata haluttuun muotoon.

Käyttöalueet: Reumatologiset sairaudet, rasituksen vähentäminen, peukalon ja ranteen yli liikkuvuus.

Muuta: Ortoosin pituus peukalon radiaalipuolella on 11 cm:ä (koko M).

Tuoteno.	Malli	Väri	Koko	Mitta	Vas/Oik
46025	Lyhyt	Musta	Small	13 - 16 cm	Vas/Oik
46025	Lyhyt	Musta	Medium	15 - 18 cm	Vas/Oik
46025	Lyhyt	Musta	Large	17 - 20 cm	Vas/Oik

Vision NEO peukalotuki pitkä

Neopreenista valmistettu pehmeä ja elastinen peukalotuki, joka suojaa ja vähentää peukalon rasitusta sekä lämmittää. Tukea on saatavana kahta pituutta. Tämä malli tukee rannetta kevyesti. Levossa peukalo pysyy perusasennossa kuormittamatta lihaksia tai janteen kiinnitysalueita. Voidaan leikata haluttuun muotoon.

Käyttöalueet: Reumatologiset sairaudet, rasituksen vähentäminen, peukalon ja ranteen yli liikkuuus.

Muuta: Ortoosin pituus peukalon radiaalipuolella on 12,5 cm:ä. Ortoosi on valmistettu nylonista ja lateksittomasta neopreenistä.

Tuotenro.	Malli	Väri	Koko
46026	Pitkä	Musta	Yksi koko



Mitta: Ranteen ympäryys

SELECTION® peukalotuki, Soft

Mukavantuntuinen ja joustava peukalotuki, joka vähentää rasitusta peukalonivelissä, sekä antaa kevyen tuen. SELECTION® peukalotuki Soft on valmistettu modernista, ihoa myötäilevästä materiaalista, joka antaa ihon hengittää sekä tuntuu mukavalta sitä vasten. Lepoasennossa peukalo pysyy neutraaliasennossa rasittamatta lihaksia ja niveliä. Tuki voidaan leikata haluttuun muotoon.

Käyttöalueet: Reumasairaudet, rasitusvammojen ehkäisy, peukalonivelen yliojennus, CMC-I artroosin lievitys.

Muuta: Tuotteesta on saatavana käyttöohjevideo Camp Scandinavian YouTube-kanavalla. Videon löydät osoitteesta www.youtube.com hakusanalla Camp Scandinavia. Ortoosin pituus peukalon radiaalipuolella on 11 cm:ä (koko M).



Mitta: Ranteen ympäryys.

Tuotenro.	Malli	Väri	Koko	Mitta	Vas/Oik
35200	Soft	Musta	X-Small	< 13 cm	Vas/Oik
35200	Soft	Musta	Small	13-15 cm	Vas/Oik
35200	Soft	Musta	Medium	15-17 cm	Vas/Oik
35200	Soft	Musta	Large	17-20 cm	Vas/Oik
35200	Soft	Musta	X-Large	>20 cm	Vas/Oik
35201	Soft	Beige	X-Small	< 13 cm	Vas/Oik
35201	Soft	Beige	Small	13-15 cm	Vas/Oik
35201	Soft	Beige	Medium	15-17 cm	Vas/Oik
35201	Soft	Beige	Large	17-20 cm	Vas/Oik
35201	Soft	Beige	X-Large	>20 cm	Vas/Oik



Mitta 1: Ranteen ympärys

Mitta 2: Korkeusmitta ranteesta I ja II sormien tyveen.

SELECTION® Lasten peukalotuki

Pehmeä ja mukavantuntuinen peukalotuki lapsille. SELECTION® materiaali on ohutta ja joustavaa ja se antaa ihon hengittää. Tuki on tarkoitettu parantamaan peukalon toiminnallista asentoa sekä helpottamaan tulehduksista ja reumasairauksista aiheutuvaa kipua. Sitä voidaan myös käyttää lievittämään spastisuutta käden ja ranteen neurologisissa oireissa. Peukalo-osaa voidaan säätää ja reunoja muotoilla tarvittaessa.

Käyttöalueet: Plexus brachialis vaurioista johtuvat (Erbin pareesi) käden alueen virheasennot, Cerebral Paresista aiheutuva spastisuus, artrogrypoosi, reumasairaudet.

Muuta: Tuotteesta on saatavana käyttöohjevideo Camp Scandinavian YouTube-kanavalla. Videon löydät osoitteesta www.youtube.com hakusanalla Camp Scandinavia.

Tuotenro.	Väri	Koko	Mitta 1	Mitta 2	Vas/Oik
35300	Musta	XX-Small	8,5 - 11,5 cm	5 - 6 cm	Vas/Oik
35300	Musta	X-Small	10 - 12,5 cm	6 - 7 cm	Vas/Oik
35300	Musta	Small	11,5 - 14 cm	7 - 8 cm	Vas/Oik
35300	Musta	Medium	12 - 15,5 cm	8 - 9 cm	Vas/Oik
35300	Musta	Large	14 - 16,5 cm	8 - 9 cm	Vas/Oik



Mitta: Ranteen ympärys

SELECTION® peukalotuki, Rigid

Mukavantuntuinen ja joustava peukalotuki, jossa on lisätukea peukalon ympärillä oleville rakenteille. Tuki vähentää rasitusta peukalonivelissä ja antaa lisää tukea niille. Se myös tukee ja suojaa peukalon MCP-nivelä. SELECTION® peukalotuki Rigid on valmistettu modernista, ihoa myötäilevästä materiaalista, joka antaa ihon hengittää, sekä tuntuu mukavalta sitä vasten. Lepoasennossa peukalo pysyy neutraaliasennossa rasittamatta lihaksia ja nivelä. Tuki voidaan leikata haluttuun muotoon.

Käyttöalueet: Reumasairaudet, rasitusvammojen ehkäisy, peukalonivelen ylijännitys, CMC-I artroosin lievitys.

Muuta: Tuotteesta on saatavana käyttöohjevideo Camp Scandinavian YouTube-kanavalla. Videon löydät osoitteesta www.youtube.com hakusanalla Camp Scandinavia. Ortoosin pituus peukalon radiaalipuolella on 11 cm:ä (koko M).

Tuotenro.	Malli	Väri	Koko	Mitta	Vas/Oik
35202	Rigid	Musta	X-Small	< 13 cm	Vas/Oik
35202	Rigid	Musta	Small	13-15 cm	Vas/Oik
35202	Rigid	Musta	Medium	15-17cm	Vas/Oik
35202	Rigid	Musta	Large	17-20 cm	Vas/Oik
35202	Rigid	Musta	X-Large	>20 cm	Vas/Oik
35203	Rigid	Beige	X-Small	< 13 cm	Vas/Oik
35203	Rigid	Beige	Small	13-15 cm	Vas/Oik
35203	Rigid	Beige	Medium	15-17 cm	Vas/Oik
35203	Rigid	Beige	Large	17-20 cm	Vas/Oik
35203	Rigid	Beige	X-Large	>20 cm	Vas/Oik

Vission lyhyt peukalotuki lastalla

Tämä lastallinen peukalotuki tukee peukaloa ja sen ympärillä olevaa aluetta. Tuen sisäpuolella oleva materiaali on rakennettu siten, että se ei paina niveliä tai peukalon lihaksia. Materiaali on tukevaa ja kulutusta kestävä. Tuki on sisältä pehmeän ja mukavantuntuinen. Peukalo-osaa voidaan säätää.

Käyttöalueet: Peukalonivelen instabiliteetti (CMC- tai MCP-nivel), inflammaatiot, kulumat, rasituksesta aiheutuissa ongelmissa sekä reumaan liittyvissä muutoksissa.

Muuta: Ortoosin pituus peukalon radiaalipuolella on 13 cm (koko M).

Tuotenro.	Malli	Väri	Koko	Mitta	Vas/Oik
46028	Lastalla	Musta	XX-Small	11 - 12 cm	Vas/Oik
46028	Lastalla	Musta	X-Small	12 - 13 cm	Vas/Oik
46028	Lastalla	Musta	Small	13 - 14 cm	Vas/Oik
46028	Lastalla	Musta	Medium	14 - 16 cm	Vas/Oik
46028	Lastalla	Musta	Large	16 - 19 cm	Vas/Oik
46028	Lastalla	Musta	X-Large	19 - 22 cm	Vas/Oik



Mitta: Ranteen ympäryys

Vission pitkä peukalotuki lastalla

Pitkä peukalotuki, joka on joustava ja helppo pukea. Tuessa on irrotettavat metallilastat, jotka tukevat peukaloa sekä sen rakenteita samalla kun ne tukevat rannetta kevyesti. Tuki on tarkoitettu rajoittamaan CMC- ja MCP I-niveliä liikumista sekä ohjaamaan peukalo toiminnalliseen asentoon. Tuki on valmistettu tukevasta ja kulutusta kestävästä resorimateriaalista, jonka sisäpuoli on pehmeän ja mukavantuntuinen. Peukalo-osa voidaan avata ja säätää. Tarrakiinnitys on kaksiosainen, minkä ansiosta tuki on helppo pukea ja riisua yhdellä kädellä.

Käyttöalueet: Osteoartroosi ja/tai CMC- ja MCP I-niveliä instabiliteetti, Napsusormi, De Quervainin tauti.

Muuta: Ortoosin pituus peukalon radiaalipuolella on 16 cm (koko M).

Tuotenro.	Malli	Väri	Koko	Mitta	Vas/Oik
46023	Pitkä, lastalla	Musta	XX-Small	11 - 12 cm	Vas/Oik
46023	Pitkä, lastalla	Musta	X-Small	12 - 13 cm	Vas/Oik
46023	Pitkä, lastalla	Musta	Small	13 - 14 cm	Vas/Oik
46023	Pitkä, lastalla	Musta	Medium	14 - 16 cm	Vas/Oik
46023	Pitkä, lastalla	Musta	Large	16 - 19 cm	Vas/Oik
46023	Pitkä, lastalla	Musta	X-Large	19 - 22 cm	Vas/Oik



Mitta: Ranteen ympäryys



Mitta: Ranteen ympäryys

Basic peukalotuki, lyhyt ja pitkä

Tuki, jonka muovilastat tukevat peukaloa ja ympärillä olevia kudoksia. Materiaali on leikattu viistoon parhaan istuvuuden ja elastisuuden saavuttamiseksi. Peukalon ympäryys on avoin ja säädettävissä. Pitkä malli on 2 cm lyhyttä mallia pidempi ja tukee näin rannetta. Lisätukea haluttaessa voidaan tuen kanssa käyttää erillisiä rannenuhoja 27447 tai 27448.

Käyttöalueet: Käytetään posttraumaattisesti, reumatologisissa sairauksissa, instabiliteetissa ja keventämään kuormitusta.

Muuta: Basic peukalotuki lyhyt - ortoosin pituus radiaalipuolella on 12,5 cm:ä. Basic peukalotuki pitkä - ortoosin pituus radiaalipuolella on 15 cm:ä.

Tuoteno.	Malli	Väri	Koko	Mitta	Vas/Oik
27443	Lyhyt	Sininen	X-Small	< 12 cm	Vas/Oik
27443	Lyhyt	Sininen	Small	11-14 cm	Vas/Oik
27443	Lyhyt	Sininen	Medium	14-17 cm	Vas/Oik
27443	Lyhyt	Sininen	Large	17-20 cm	Vas/Oik
27443	Lyhyt	Sininen	X-Large	20-23 cm	Vas/Oik
27444	Pitkä	Sininen	X-Small	< 12 cm	Vas/Oik
27444	Pitkä	Sininen	Small	11-14 cm	Vas/Oik
27444	Pitkä	Sininen	Medium	14-17 cm	Vas/Oik
27444	Pitkä	Sininen	Large	17-20 cm	Vas/Oik
27444	Pitkä	Sininen	X-Large	20-23 cm	Vas/Oik

S.O.T Peukalo-ortoosi

S.O.T Peukalo-ortoosi on anatomisesti muotoiltu lepo-ortoosi peukalolle ja kämmenelle. Ortoosi asettaa peukalon optimaaliseen lepo-asentoon. Se on muotoiltu rajoittamaan peukalon CMC – ja MCP-nivelen liikettä, antamaan tukea kämmenkaarille sekä tukemaan peukalon nivelet ja lihakset mukavaan lepoasentoon.

Ortoosissa on säädettävä alumiiniydin, joka voidaan helposti muotoilla yksilölliseen muotoon. Ortoosia voidaan muotoilla jälkikäteen kontraktuuran muuttuessa. Muotoiltavuutensa ansiosta se on erinomainen vaihtoehto erikoisvalmisteisten lepo-ortoosien sijaan. Lue enemmän tuotteen muotoilusta ”Ohjeita ja Vinkkejä”-esitteestä.

Kun tarvitaan lisäksi tukea ranteen alueelle, voidaan S.O.T peukalo-ortoosia käyttää yhdessä ranneortoosin kanssa. Vission 46029 ja Selection 35207 ovat erinomaisia tukia yhdistää S.O.T peukalo-ortoosin kanssa.

Käyttöalueet: S.O.T peukalo-ortoosi on tarkoitettu käytettäväksi nivelrikossa, nivelreumassa, peukalon adduktiokontraktuurassa ja yllirasitusvammoissa.

Muuta: S.O.T peukalo-ortoosi on pestävissä 40 asteessa.

Tuoteno.	Malli	Koko	Mitta 1	Mitta 2	Vas/Oik
28720	S.O.T Peukalo-ortoosi	Small	≤7,5 cm	≤ 18,5 cm	Vas/Oik
28720	S.O.T Peukalo-ortoosi	Medium	≤ 8,5 cm	≤ 20 cm	Vas/Oik
28720	S.O.T Peukalo-ortoosi	Large	≤ 9 cm	≤ 21 cm	Vas/Oik
28721	Lisäsuojus	Small			Vas/Oik
28721	Lisäsuojus	Medium			Vas/Oik
28721	Lisäsuojus	Large			Vas/Oik



Mitta 1: 2-5 MCP leveys

Mitta 2: Pituus ranteesta sormenkärkiin

Tee Pee™ peukalotuki

TeePee™ peukalotuessa on kolme muotoiltavaa alumiinilastaa (sentraalinen, dorsaalinen ja palmaarinen). Se antaa stabiilin tuen peukalolle. Tuki on valmistettu perforoidusta ja ilmastavasta mokkajäljitelmästä ja siinä on hengittävä vuori.

Käyttöalueet: Posttraumaattinen käyttö, reumatologiset sairaudet ja instabiliteetti.

Tuoteno.	Väri	Koko	Mitta	Vas/Oik
28560	Musta	X-Small	<9 cm	Bilat.
28560	Musta	Small	9-10 cm	Bilat.
28560	Musta	Medium	10-11,5 cm	Bilat.
28560	Musta	Large	11,5-13 cm	Bilat.
28560	Musta	X-Large	>13 cm	Bilat.



Mitta: Pituus ranteesta peukalon IP-niveleen



Mitta: Ranteen ympärys

CMC-X Lacer peukalo-ortoosi

CMC-X Lacer™ peukalo-ortoosi helpottaa kipua peukalon CMC-nivelen nivelrikossa ja samalla sallii nivelen liikkeen. Nyörikiinnitys on helppo säätää ja peukalon CMC-nivel tukee toivottuun abduktiokulmaan. Samanaikaisesti tuki sallii peukalon funktionaalisen liikkeen. Säädettävät pehmustetut alumiinilastat yhdessä nauhojen kanssa antavat kevyen paineen ja ovat lisätukena CMC-nivelelle. CMC-X Lacer peukalo-ortoosi on valmistettu hypoallergeenisestä CoolFlex™ materiaalista, joka on mukava ja kompressiota antava. CMC-X ei sisällä latexia tai neopreeniä.

Käyttöalueet: Osteoartriitti peukalon CMC-nivelessä, mediaalinen subluksaatio peukalon CMC-nivelessä.

Tuoteno.	Väri	Koko	Mitta	Vas/Oik
28562	Musta	X-Small	<14 cm	Bilat.
28562	Musta	Small	14-16 cm	Bilat.
28562	Musta	Medium	16-18 cm	Bilat.
28562	Musta	Large	18-19,5 cm	Bilat.
28562	Musta	X-Large	>19,5 cm	Bilat.



Mitta: Ranteen ympärys

CMC peukalotuki

CMC peukalotuki on tarkoitettu antamaan tukea CMC-nivelelle instabiliteetissä ja kulumisesta johtuvissa vammoissa. Pehmustettu lasta yhdessä joustavan kiinnitysnauhan kanssa antaa peukalon tyveen tarvittavan kompression ja auttaa stabiloimaan CMC-niveltä.

Käyttöalueet: Posttraumaattinen käyttö, reumatologiset sairaudet ja instabiliteetti.

Tuoteno.	Väri	Koko	Mitta	Vas/Oik
28561	Musta	X-Small	<14 cm	Vas/Oik
28561	Musta	Small	14-15,5 cm	Vas/Oik
28561	Musta	Medium	15,5-17,5 cm	Vas/Oik
28561	Musta	Large	17,5-19,5 cm	Vas/Oik
28561	Musta	X-Large	>19,5 cm	Vas/Oik



Mitta: MCP-nivelen ympärysmitta.

CMCcare peukalo-ortoosi

Peukalo-ortoosi tukee peukalon CMC-niveltä ja pitää metakarpaalinivelen toiminnallisessa asennossa siten, että puristusote-mahdollisuus säilyy. Ortoosissa on sisäänrakennetut muotoiltavat alumiinilastat sekä säädettävä tarranauhakiinnitys. Anatominen muotoilu sekä viistoon leikatut reunat tekevät ortoosista hyvin istuvan sekä mukavantuntuisen. Ortoosi ei estä ranteen ja käden liikkumista.

Käyttöalueet: Peukalon nivelen osteoartriitti, peukalon instabiliteetti, postoperatiivisesti CMC-I-nivelen artroosileikkauksen jälkeen.

Tuoteno.	Väri	Koko	Mitta	Vas/Oik
28552	Harmaa	Small	16 - 19,5 cm	Vas/Oik
28552	Harmaa	Medium	19,5 - 22,5 cm	Vas/Oik
28552	Harmaa	Large	22,5 - 26 cm	Vas/Oik



Mitta: Ranteen ympärys

Peukalotuki Rigid Airmed

Peukalotuki, joka on tarkoitettu peukalon MCP-nivelen posttraumaattiseen immobilisointiin. Ortoosi antaa tukea sekä lievittää rasitusta Trapezio-Metacarpaaliniivessä. Tuki auttaa rajoittamaan liikkeitä, jotka voisivat vahingoittaa tai aiheuttaa kipua peukalossa. Tuessa on sisäännommellut metallilastat, joita voidaan muotoilla tarvittaessa. Ortoosi on pehmeän ja mukavan tuntuinen. Materiaali on rei'itetty ilmankierron lisäämiseksi.

Käyttöalueet: Peukalon MCP-nivelen posttraumaattinen immobilisointi, karpaalikanavasyndrooma sekä jännetupentulehdus.

Muuta: ortoosin pituus peukalon radiaalipuolella on 11 cm (koko S).

Tuoteno.	Väri	Koko	Mitta	Vas/Oik
28550	Beige	Small	14 - 18 cm	Bilat.
28550	Beige	Large	18 - 22 cm	Bilat.
28551	Harmaa	Small	14 - 18 cm	Bilat.
28551	Harmaa	Large	18 - 22 cm	Bilat.



Mitta: Ranteen ympärys

Sporlastic peukalotuki

Muovista valmistettu, stabiili peukalotuki, jonka tehtävänä on immobilisoida peukalo toiminnalliseen asentoon. Ortoosin kiinnitysnauha tarranauha on joustava. Mukana tulee high-tech-kuidusta valmistettu vuorikangas, joka imee kosteuden ja toimii pehmusteena.

Käyttöalueet: Käytetään posttraumaattisesti, postoperatiivisesti ja instabiliteetissa.

Tuoteno.	Väri	Koko	Mitta	Vas/Oik
28545	Beige	Small	<17 cm	Vas/Oik
28545	Beige	Medium	17-19 cm	Vas/Oik
28545	Beige	Large	>19 cm	Vas/Oik
28547	Sisäkäsine	Small		Bilat.
28547	Sisäkäsine	Medium		Bilat.
28547	Sisäkäsine	Large		Bilat.

SELECTION® Ulnarideviaatio-tuki

SELECTION® Ulnarideviaatio-tuki on tarkoitettu parantamaan sormien asentoa paremman käden hallinnan ja toiminnallisen otteen saavuttamiseksi.

Ortoosi antaa tukea rakenteelle ja lievittää kipua. Se antaa tukea MCP ja PIP nivelille samalla kun se parantaa sormien ekstensorien liikesuuntaa. Ortoosi on suunniteltu siten, että kangasmateriaali ulottuu reilusti ulnaarisivun ja 5. MCP-nivelen yli ja antaa siten parhaan mahdollisen tuen ja linjauksen sekä jakaa painetta. Tarra voidaan kiinnittää mihin tahansa kohtaan materiaalissa, joten nauhojen kiinnityskohdalle ei ole rajoituksia optimaalisen asennonkorjauksen saavuttamiseksi.

Ohut ja taipuisa ortoosi voidaan yhdistää ranneortoosiin kun lisätuki on tarpeen. Erytissuunnitellut vahvistukset (pinnoittamattomasta) matalalämpömuovista voidaan kiinnittää suoraan ortoosia vasten.

Käyttöalueet: Arthroosipotilaat. Ulnarideviaatio on tyypillinen henkilöillä, joilla on erilaisia inflammatorisia sairauksia, kuten esim. reuma. Selection Ulnarideviaatitukea voidaan käyttää myös lisätukena yli liikkuville nivelille sekä heikoille lihaksille. Ei saa käyttää kontraktuneisiin niveliin.

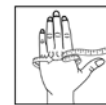

Mitta: Ympärysmitta MCP 2-5

Tuotenro.	Väri	Koko	Mitta	Vas/Oik
35218	Musta	X-Small	13-16 cm	Vas/Oik
35218	Musta	Small	16-19 cm	Vas/Oik
35218	Musta	Medium	19-22 cm	Vas/Oik
35218	Musta	Large	22-25 cm	Vas/Oik



Mitta: Ranteen ympärys

SELECTION® rannetuki, lyhyt musta

Mukavantuntuinen ja joustava rannetuki ilman lastaa. Tuki on valmistettu modernista, ihoa myötäilevästä materiaalista, joka antaa ihon hengittää ja tuntuu mukavalta sitä vasten.

Tämä rannetuki, joka on lyhyempi kuin SELECTION® Soft ja Rigid mallit, tukee rannetta ja antaa kevyen kompression estämättä kuitenkaan sen liikkuvuutta. Nyöriäinen kiinnitys tekee tuen avaamisen ja sulkemisen helpoksi yhdellä kädellä. Peukalonauhaa voidaan säätää. Materiaalia voi muotoilla saksilla parhaan istuvuuden saavuttamiseksi. Lisänauha voidaan ostaa erikseen.

Käyttöalueet: Tukee ja vähentää rasitusta ranteessa vamman ja operaation jälkeen, kroonisissa kiputiloissa, nivelkulumissa tai yllirasituksessa. Ganglio leikkauksen jälkeen ja kun ranteeseen tarvitaan kompressiota. Ehlers-Danlos syndroomaan liittyvät yliikkuvat nivelet. Tukea voidaan myös käyttää ennaltaehkäisevästi kun ranteeseen kohdistuu raskaita ja monotonisia liikkeitä.

Muuta: Tuotteesta on saatavana käyttöohjevideo Camp Scandinavian YouTube-kanavalla. Videon löydät osoitteesta www.youtube.com hakusanalla Camp Scandinavia. Ortoosin pituus volaaripuolella on 13 cm.

Tuotenro.	Malli	Väri	Koko	Mitta	Vas/Oik
35222	Lyhyt, ilman lastaa	Musta	X-Small	< 11 cm	Vas/Oik
35222	Lyhyt, ilman lastaa	Musta	Small	11 - 14 cm	Vas/Oik
35222	Lyhyt, ilman lastaa	Musta	Medium	14 - 17 cm	Vas/Oik
35222	Lyhyt, ilman lastaa	Musta	Large	17 - 20 cm	Vas/Oik
35222	Lyhyt, ilman lastaa	Musta	X-Large	20 - 23 cm	Vas/Oik
35223	Lyhyt, ilman lastaa	Beige	X-Small	< 11 cm	Vas/Oik
35223	Lyhyt, ilman lastaa	Beige	Small	11 - 14 cm	Vas/Oik
35223	Lyhyt, ilman lastaa	Beige	Medium	14 - 17 cm	Vas/Oik
35223	Lyhyt, ilman lastaa	Beige	Large	17 - 20 cm	Vas/Oik
35223	Lyhyt, ilman lastaa	Beige	X-Large	20 - 23 cm	Vas/Oik



Mitta: Ranteen ympärys

SELECTION® Open Wrist

Stabiili ja helppokäyttöinen rannetuki miellyttävästä SELECTION® materiaalista. Tuessa on muotoiltu muovilasta volaaripuolella ja suora muovilasta dorsaalipuolella. Ranteen ympäri kierrettävä stabiili kiinnitysnauha on helppo sulkea ja avata yhdellä kädellä. SELECTION® Open Wrist on tarkoitettu käytettäväksi kun halutaan lieventää rasitusta ranteessa.

Käyttöalueet: Tulehduksissa, työssä aiheutuissa rasitusvammoissa sekä reumaattisissa tai kulumaan liittyvissä muutoksissa.

Muuta: Tuotteesta on saatavana käyttöohjevideo Camp Scandinavian YouTube-kanavalla. Videon löydät osoitteesta www.youtube.com hakusanalla Camp Scandinavia. Ortoosin pituus volaaripuolella on 18 cm:ä.

Tuotenro.	Väri	Koko	Mitta	Vas/Oik
35207	Musta	X-Small	< 11 cm	Vas/Oik
35207	Musta	Small	11 - 14 cm	Vas/Oik
35207	Musta	Medium	14 - 17 cm	Vas/Oik
35207	Musta	Large	17 - 20 cm	Vas/Oik
35207	Musta	X-Large	20 - 23 cm	Vas/Oik

SELECTION® peukalorannetuki, Rigid

Mukavantuntuinen ja joustava rannetuki, joka on valmistettu modernista, ihoa myötäilevästä materiaalista. Materiaali antaa ihon hengittää, sekä tuntuu mukavalta sitä vasten. Peukalo-osa antaa tukevan materiaalinsa ansiosta hyvän tuen peukalolle, sekä pitää sen neutraalissa asennossa. SELECTION® Rigid peukalorannetuessa on muotoiltu muovinen tukilasta volaaripuolella ja joustavampi suora muovilasta dorsaalipuolella. Tukilastat voidaan irrottaa. Kaksiosainen kiinnitys tekee tuen avaamisen ja sulkemisen helpoksi yhdellä kädellä. Peukalo-osaa voidaan säätää. Materiaalia voi muotoilla saksilla parhaan istuvuuden saavuttamiseksi.

Käyttöalueet: Kun rannetta ja peukaloa tarvitsee suojata rasitukselta esimerkiksi tulehduksissa, työssä aiheutuissa rasitusvammoissa sekä reumaattisissa tai kulumaan liittyvissä muutoksissa.

Muuta: Tuotteesta on saatavana käyttöohjevideo Camp Scandinavian YouTube-kanavalla. Videon löydät osoitteesta www.youtube.com hakusanalla Camp Scandinavia. Ortoosin pituus volaaripuolella on 18 cm.

Tuotenro.	Malli	Väri	Koko	Mitta	Vas/Oik
35206	Rigid	Musta	X-Small	< 11 cm	Vas/Oik
35206	Rigid	Musta	Small	11 - 14 cm	Vas/Oik
35206	Rigid	Musta	Medium	14 - 17 cm	Vas/Oik
35206	Rigid	Musta	Large	17 - 20 cm	Vas/Oik
35206	Rigid	Musta	X-Large	20 - 23 cm	Vas/Oik
35206	Rigid	Musta	XX-Large	23 - 26 cm	Vas/Oik



Mitta 1: Ranteen ympäryys

Mitta 2: Kynärvarren keskikohta



Mitta 1: Ranteen ympäryys

Mitta 2: Kynärvarren keskikohta

SELECTION® rannetuki, Soft

Mukavantuntuinen ja joustava rannetuki, joka on valmistettu modernista, ihoa myötäilevästä materiaalista. Materiaali antaa ihon hengittää, sekä tuntuu mukavalta sitä vasten. SELECTION® Soft rannetuessa on muotoiltu muovinen tukilasta volaaripuolella ja joustavampi suora muovilasta dorsaalipuolella. Tukilastat voidaan irrottaa. Kaksiosainen kiinnitys tekee tuen avaamisen ja sulkemisen helpoksi yhdellä kädellä. Peukalonauhaa voidaan säätää. Materiaalia voi muotoilla saksilla parhaan istuvuuden saavuttamiseksi.

Käyttöalueet: Kun rannetta tarvitsee suojata rasitukselta esimerkiksi tulehduksissa, työssä aiheutuvissa rasitusvammoissa sekä reumaattisissa tai kulumaan liittyvissä muutoksissa. Joustava rannetuki.

Muuta: Tuotteesta on saatavana käyttöohjevideo Camp Scandinavian YouTube-kanavalla. Videon löydät osoitteesta www.youtube.com hakusanalla Camp Scandinavia. Ortoosin pituus volaaripuolella on 18 cm. Plus-koossa on kynärvarsi hieman leveämpi.

Tuoteno.	Malli	Väri	Koko	Mitta 1	Mitta 2	Vas/Oik
35204	Soft	Musta	X-Small	< 11 cm		Vas/Oik
35204	Soft	Musta	Small	11 - 14 cm		Vas/Oik
35204	Soft	Musta	Medium	14 - 17 cm		Vas/Oik
35204	Soft	Musta	Large	17 - 20 cm		Vas/Oik
35204	Soft	Musta	X-Large	20 - 23 cm		Vas/Oik
35204	Soft	Musta	XX-Large	23 - 26 cm		Vas/Oik
35204	Soft	Musta	Small Plus	11 - 14 cm	18 - 21 cm	Vas/Oik
35204	Soft	Musta	Medium Plus	14 - 17 cm	21 - 24 cm	Vas/Oik
35204	Soft	Musta	Large Plus	17 - 20 cm	24 - 27 cm	Vas/Oik
35204	Soft	Musta	X-Large Plus	20 - 23 cm	27 - 30 cm	Vas/Oik
35204	Soft	Musta	XX-Large Plus	23 - 26 cm	30 - 33 cm	Vas/Oik
35204	Soft	Musta	Medium Plus	14 - 17 cm	21 - 24 cm	
35205	Soft	Beige	X-Small	< 11 cm		Vas/Oik
35205	Soft	Beige	Small	11 - 14 cm		Vas/Oik
35205	Soft	Beige	Medium	14 - 17 cm		Vas/Oik
35205	Soft	Beige	Large	17 - 20 cm		Vas/Oik
35205	Soft	Beige	X-Large	20 - 23 cm		Vas/Oik
35205	Soft	Beige	XX-Large	23 - 26 cm		Vas/Oik
35205	Soft	Beige	Small Plus	11 - 14 cm	18 - 21 cm	Vas/Oik
35205	Soft	Beige	Medium Plus	14 - 17 cm	21 - 24 cm	Vas/Oik
35205	Soft	Beige	Large Plus	17 - 20 cm	24 - 27 cm	Vas/Oik
35205	Soft	Beige	X-Large Plus	20 - 23 cm	27 - 30 cm	Vas/Oik
35205	Soft	Beige	XX-Large Plus	23 - 26 cm	30 - 33 cm	Vas/Oik
35205	Soft	Beige	X-Small	< 11 cm		
35205	Soft	Beige	Small	11 - 14 cm		
35205	Soft	Beige	Medium	14 - 17 cm		
35205	Soft	Beige	Large	17 - 20 cm		
35205	Soft	Beige	X-Large	20 - 23 cm		
35205	Soft	Beige	XX-Large	23 - 26 cm		
35205	Soft	Beige	Small Plus	11 - 14 cm	18 - 21 cm	
35205	Soft	Beige	Medium Plus	14 - 17 cm	21 - 24 cm	
35205	Soft	Beige	Large Plus	17 - 20 cm	24 - 27 cm	
35205	Soft	Beige	X-Large Plus	20 - 23 cm	27 - 30 cm	
35205	Soft	Beige	XX-Large Plus	23 - 26 cm	30 - 33 cm	

SELECTION® Multiopen

SELECTION® Multiopen on keskistabiili ranneortoosi kaksinkertaisella lukituksella. Se voidaan avata koko mitalta ja sulkea tarranauhalla ja kiristää nyöriksen avulla. Käyttäjä voi valita itse, avataanko ortoosi kokonaan joka käyttökerralla puettaessa ja riisuttaessa vai käyttääkö hän vain nyöritystä. Ortoosissa on matala leikkaus, joka seuraa käden luonnollista taitoskohtaa ja peukalon leikkaus antaa tilaa thenarilihaksistolle. Kaksiosainen nyöritys yhdessä tarranauhan kanssa mahdollistaa istuvuuden leveämmälle käsivarrelle. Koska nyöritys tulee ulnaaripuolelta, pienenee riski, että peukalo asettuu väärin. Säädetty peukalonauha on volaarisesti ulospäin. Materiaalin rakenteen ansiosta tuotetta voi muotoilla saksilla leikkaamalla. Valmistettu ilmastusta ja mukavasta SELECTION®-materiaalista kaikkine siihen kuuluvine toimintoineen. Ortoosi on 22 cm pitkä, ts. 4 cm pidempi kuin SELECTION®Soft 35204. Tuessa on irroitettavissa oleva muotoiltava alumiinilasta volaaripuolella.

Käyttöalueet: Parantunut vääntäluun murtuma, pehmytkudosvammat, tulehdukset, kulumavammat, työhön liittyvä yllirasitus sekä reumaattiset tai degeneratiiviset muutokset.

Kontraindikaatiot: Ei saa käyttää akuutissa murtumahoitossa.

Tuotenro.	Malli	Väri	Koko	Mitta	Vas/Oik
35209	Multiopen	Musta	X-Small	< 11 cm	Vas/Oik
35209	Multiopen	Musta	Small	11 - 14 cm	Vas/Oik
35209	Multiopen	Musta	Medium	14 - 17 cm	Vas/Oik
35209	Multiopen	Musta	Large	17 - 20 cm	Vas/Oik
35209	Multiopen	Musta	X-Large	20 - 23 cm	Vas/Oik
35209	Multiopen	Musta	XX-Large	23 - 26 cm	Vas/Oik



Mitta: Ranteen ympäryys





Mitta: Ranteen ympäryys



SELECTION® Bromsa rannetuki

Selection Bromsa rannetuki on tarkoitettu rajoittamaan liikettä ranteessa ja vähentämään kuormitusta käden ekstensoreissa sekä tukemaan rannetta ja vähentämään kipua esim. tenniskyynärpäässä. Ortoosissa on pehmeät muovilastat kämmenselän puolella, säädettävä peukalonauha ja SELECTION nauhat. Tuen voimakkuutta voidaan säätää valitsemalla molemmat lastat tai vain yksi. Nyörikiinnityksen ansiosta ortoosi istuu paremmin kädessä ja antaa paremman tuen.

Käyttöalueet: Lateraali epikondyliitti, yliliikkuvuus, reumaattiset ongelmat, määrittelemätön kipu.

Muuta: Ortoosin pituus volaaripuolella on 15 cm:ä.

Tuotenro.	Malli	Väri	Koko	Mitta	Vas/Oik
35208	Selection Bromsa	Musta	X-Small	<11 cm	Vas/Oik
35208	Selection Bromsa	Musta	Small	11-14 cm	Vas/Oik
35208	Selection Bromsa	Musta	Medium	14 - 17 cm	Vas/Oik
35208	Selection Bromsa	Musta	Large	17 - 20 cm	Vas/Oik
35208	Selection Bromsa	Musta	X-Large	20 - 23 cm	Vas/Oik



Mitta 1: Ranteen ympäryys

Mitta 2: Mitta ranteesta I ja II sormien tyveen

Mitta 3: Ortoosin pituus volaaripuolella



SELECTION® Lasten rannetuki

Pehmeä ja mukavantuntuinen rannetuki lapsille. Tässä stabiilissa ortoosissa on alumiinilasta volaaripuolella sekä kaksi kiinnitysnauhaa helppoon ja asteettomaan kiinnitykseen. Lastan voi poistaa. SELECTION® materiaali on ohutta ja joustavaa ja se antaa ihon hengittää. Peukalo-osaa voidaan säätää ja reunat ovat pehmeän tuntuisia. Värytys on suunniteltu lapsille houkuttelevaksi.

Käyttöalueet: Reumaattiset ongelmat. Neurologiset vammat, missä ranne tarvitsee lisätukea ja/tai sen asentoa tarvitsee korjata. Kipsauksen jälkihoitona. Tulehduksissa.

Muuta: Tuotteesta on saatavana käyttöohjevideo Camp Scandinavian YouTube-kanavalla. Videon löydät osoitteesta www.youtube.com hakusanalla Camp Scandinavia.

Tuotenro.	Väri	Koko	Mitta 1	Mitta 2	Mitta 3	Vas/Oik
35305	Musta	XX-Small	8,5 - 11 cm	5-6 cm	11 cm	Vas/Oik
35305	Musta	X-Small	10 - 12,5 cm	6-7 cm	13,5 cm	Vas/Oik
35305	Musta	Small	11,5 - 14 cm	7-8 cm	14,5 cm	Vas/Oik
35305	Musta	Medium	12 - 15,5 cm	8-9 cm	17 cm	Vas/Oik
35305	Musta	Large	14 - 16,5 cm	8-9 cm	17,5 cm	Vas/Oik

SELECTION® lasten Open Wrist rannetuki

Tukeva ja yksinkertainen rannetuki SELECTION® materiaalista. Volaaripuolella on muotoiltava alumiinilasta. Peukalon tueksi kiinnitetään kaksi tarranauhaa: toinen joka kiinnitetään peukalon ympäri ja toinen kädenselän puolella. Näin peukalo ei pääse tarpeettomasti liikkumaan. Selection lasten Open Wrist rannetuki on tarkoitettu immobilisoimaan CMC niveltä ja rannetta kivun lievittämiseksi sekä ohjaamaan ranne neutraaliin asentoon. Tarvittaessa sitä voidaan myös käyttää tukemaan rannetta trauman/leikkauksen jälkeen.

Käyttöalueet: Reumaattinen artriitti, CP, trauman/leikkauksen jälkeen.

Tuotenro.	Malli	Väri	Koko	Mitta 1	Mitta 2	Mitta 3	Vas/Oik
35306	Lapsi	Musta	Small	11,5 - 14 cm	7 - 8 cm	14,5 cm	Vas/Oik
35306	Lapsi	Musta	Medium	12 - 15,5 cm	8 - 9 cm	17 cm	Vas/Oik
35306	Lapsi	Musta	Large	14 - 16,5 cm	8 - 9 cm	17,5 cm	Vas/Oik
35306	Lapsi	Musta	Small	11,5 - 14 cm	7 - 8 cm	14,5 cm	
35306	Lapsi	Musta	Medium	12 - 15,5 cm	8 - 9 cm	17 cm	
35306	Lapsi	Musta	Large	14 - 16,5 cm	8 - 9 cm	17,5 cm	



Mitta 1: Ranteen ympärys

Mitta 2: Kämmenen mitta

Mitta 3: Ortoosin pituus volaaripuolella

SELECTION® Radialis Peukalo-osa

Kankainen peukalo-osa voidaan yhdistää SELECTION® ranneortoosimalleihin 35204, 35205 ja 35209. Peukalo-osa voidaan yhdistää myös SELECTION® Radialis Sormiosan kanssa. Sekä SELECTION® Radialis Peukalo-osa että Sormiosa on tarkoitettu käytettäväksi Radialispareesissa (riippukäsi, joka johtuu radialishermon vammasta) mahdollistaen toiminnallisen tarttumisotteen hermon toipuessa rauhassa.

Käyttöalueet: Radialispareesi

Tuotenro.	Malli	Väri	Koko	Mitta	Vas/Oik
35216	Radialis Peukalo-osa	Musta	Small	3 - 4 cm	Vas/Oik
35216	Radialis Peukalo-osa	Musta	Large	5 - 6 cm	Vas/Oik



Mitta: Pituus MCPI nivelen keskeltä IPI nivelen keskelle.



Mitta: MCP 2-5 ympärys

SELECTION® Radialis Sormiosa

Kankainen sormiosa voidaan yhdistää SELECTION® ranneortoosimalleihin 35204, 35205 ja 35209. Sormiosa voidaan yhdistää myös SELECTION® Radialis Peukalo-osan kanssa. Sekä SELECTION® Radialis Peukalo-osa että sormiosa on tarkoitettu käytettäväksi Radialispareesissa (riippukäsi, joka johtuu radialishermon vammasta) mahdollistaen toiminnallisen tarttumisotteen hermon toipuessa rauhassa.

Käyttöalueet: Radialispareesi

Tuotenro.	Malli	Väri	Koko	Mitta	Vas/Oik
35217	Radialis Sormiosa	Musta	Small	17 - 20 cm	Vas/Oik
35217	Radialis Sormiosa	Musta	Medium	20 - 23 cm	Vas/Oik
35217	Radialis Sormiosa	Musta	Large	23 - 27 cm	Vas/Oik



Mitta: Ranteen ympärys

Vission rannetuki, lyhyt

Hieman lyhyempi rannetuki, joka on valmistettu kulutusta kestävästä resorimateriaalista. Tuki on sisältä pehmeän ja mukavantuntuinen. Mallin saa täysin avoimeksi, mikä helpottaa tuen pukemista ja riisumista. Tuki on anatomisesti muotoiltu kämmenen, rystysten ja peukalon muotoihin sopivaksi. Tässä mallissa ei ole volaarilastaa. Peukalo-osaa voidaan säätää.

Käyttöalueet: Tukee ja lievittää rasitusta vamman ja leikkauksen jälkeen, kipsinpoiston jälkeen, yliliikkuvuudessa, reumasairauksissa, kroonisissa kiputiloissa, nivelkulumissa tai yllirasitustiloissa. Voidaan myös käyttää ennaltaehkäisevässä tarkoituksessa kun liikkeet ovat monotonisia tai voimaa vaativia.

Muuta: Ortoosin pituus volaaripuolella on 13 cm.

Tuotenro.	Malli	Väri	Koko	Mitta	Vas/Oik
46030	Lyhyt ilman lastaa	Musta	XX-Small	11 - 12 cm	Vasen
46030	Lyhyt ilman lastaa	Musta	X-Small	12 - 13 cm	Vasen
46030	Lyhyt ilman lastaa	Musta	Small	13 - 14 cm	Vasen
46030	Lyhyt ilman lastaa	Musta	Medium	14 - 16 cm	Vasen
46030	Lyhyt ilman lastaa	Musta	Large	16 - 19 cm	Vasen
46030	Lyhyt ilman lastaa	Musta	X-Large	19 - 22 cm	Vasen

Vission peukalorannetuki

Peukalorannetuki, joka on joustava ja helppo pukea. Tuki on valmistettu tukevasta ja kulutusta kestävästä resorimateriaalista, jonka sisäpuoli on pehmeän ja mukavantuntuinen. Tuki on tarkoitettu rajoittamaan CMC- ja MCP I-nivelien liikkumista ja ohjaamaan peukalo toiminnalliseen asentoon sekä estämään ranteen fleksiota. Tuessa on muotoiltu muovilasta volaaripuolella. Peukalo-osassa on lisäksi lisätukea antava nauha.

Käyttöalueet: Lievästä kohtalaiseen CMC- ja MCP I-nivelten instabiliteetti, ligamenttivammat, tulehdukset, kulumat, trauma.

Muuta: Ortoosin pituus volaaripuolella on 18,5 cm.

Tuotenro.	Malli	Väri	Koko	Mitta	Vas/Oik
4603 I	Peukalorannetuki	Musta	XX-Small	11 - 12 cm	Vas/Oik
4603 I	Peukalorannetuki	Musta	X-Small	12 - 13 cm	Vas/Oik
4603 I	Peukalorannetuki	Musta	Small	13 - 14 cm	Vas/Oik
4603 I	Peukalorannetuki	Musta	Medium	14 - 16 cm	Vas/Oik
4603 I	Peukalorannetuki	Musta	Large	16 - 19 cm	Vas/Oik
4603 I	Peukalorannetuki	Musta	X-Large	19 - 22 cm	Vas/Oik



Mitta: Ranteen ympäryys

CTS Vission

Vission CTS on yölasta, joka on tarkoitettu lieventämään/estämään yöllistä karpaalikanavasyndroomasta aiheutuvaa käsien puutumista.

Käyttöalueet: Karpaalikanavasyndrooma.

Muuta: Lisänauhat voidaan ostaa erikseen.

Tuotenro.	Malli	Koko	Mitta 1	Mitta 2	Vas/Oik
46050	Vission CTS	Small	<20 cm	<23 cm	Vas/Oik
46050	Vission CTS	Large	>20 cm	>23 cm	Vas/Oik
4605 I	Lisänauhat				



Mitta 1: Kämmenten ympäryys

Mitta 2: Kynärvarren ympäryys



Mitta: Kämmenen ympärys

Mitta 2: Kynärvarren ympärys



Mitta: Ranteen ympärys.

CTS-lepo-ortoosi

Yölasta, joka on valmistettu ohuesta, perforoidusta Kydex-muovista. Immobilisoi ranteen. Tarkoitettu potilaille, joilla on karpaalikanavasyyntöön johtuvaa yöllistä puutumista ja turvotusta käsissä.

Käyttöalueet: Karpaalikanavasyyntö.

Muuta: Tukeen voidaan ostaa erilliset kiinnitysnauhat. Nauhat löydät Muovit ja materiaalit osiosta, tuotenro. 25030.

Tuotenro.	Väri	Koko	Mitta 1	Mitta 2	Vas/Oik
28542	Vaal.sin.	Small	<20 cm	<23 cm	Vas/Oik
28542	Vaal.sin.	Large	>20 cm	>23 cm	Vas/Oik

Vission rannetuki lastalla

Standardimittainen rannetuki, joka on valmistettu kulutusta kestävästä resorimateriaalista. Tuki on sisältä pehmeän ja mukavantuntuinen. Mallin saa täysin avoimeksi, mikä helpottaa tuen pukemista ja riisumista. Tuki on anatomisesti muotoiltu kämmenen, rystysten ja peukalon muotoihin sopivaksi. Tuki antaa tasaisen tuen ja siinä on muotoiltava volaarinen muovilasta. Peukalo-osaa voidaan säätää.

Käyttöalueet: Inflammaatiot, työstä aiheutuva yllirasitus sekä reumaan tai rappeumaan liittyvät muutokset.

Muuta: Ortoosin pituus volaaripuolella on 18,5 cm.

Tuotenro.	Malli	Väri	Koko	Mitta	Vas/Oik
46029	Lastalla	Musta	XX-Small	11 - 12 cm	Vas/Oik
46029	Lastalla	Musta	X-Small	12 - 13 cm	Vas/Oik
46029	Lastalla	Musta	Small	13 - 14 cm	Vas/Oik
46029	Lastalla	Musta	Medium	14 - 16 cm	Vas/Oik
46029	Lastalla	Musta	Large	16 - 19 cm	Vas/Oik
46029	Lastalla	Musta	X-Large	19 - 22 cm	Vas/Oik

Basic rannetuki

Rannetuki integroidulla nauhalla antaen hyvää lisätukea ranteelle. Tuen proksimaalisen nauhan kiinnityspinta on leveä, mikä antaa koon valinnalle joustavuutta sekä helpottaa tuen pukemista ja riisumista. Avoin malli myös helpottaa tuen pukemista ja riisumista. Volaaripuolella on irrotettava ja muotoiltava alumiinilasta. Hieman korkeampi pikkusormen puoli tukee ulnaarisesti.

Käyttöalueet: Käytetään posttraumaattisesti, reumatologisissa sairauksissa, instabiliteetissa ja keventämään kuormitusta.

Muuta: Ortoosin pituus volaaripuolella on 18 cm.

Tuoteno.	Väri	Koko	Mitta	Vas/Oik
27446	Sininen	X-Small	< 12 cm	Vas/Oik
27446	Sininen	Small	11-14 cm	Vas/Oik
27446	Sininen	Medium	14-17 cm	Vas/Oik
27446	Sininen	Large	17-20 cm	Vas/Oik
27446	Sininen	X-Large	20-23 cm	Vas/Oik



Mitta: Ranteen ympäryys

Basic rannetuki, lyhyt ja pitkä

Yksinkertainen lyhyenä ja pitkänä mallina saatava tarrakiinnitteinen rannetuki tukee ja istuu hyvin. Tuet saa kokonaan auki, mikä helpottaa pukemista ja riisumista. Volaaripuolella on irrotettava ja muotoiltava alumiinilasta. Perusmallin tarrakiinnityksen ansiosta koon valinta on joustavampaa. Lyhyeen malliin saa lisätukea erillisillä rannenuhoilla 27448. Pitkässä mallissa on jo valmiiksi laitettuna elastinen rannenuha.

Käyttöalueet: Käytetään posttraumaattisesti, reumatologisissa sairauksissa, instabiliteetissa ja keventämään kuormitusta.

Muuta: Basic rannetuki lyhyt - ortoosin pituus volaaripuolella on 18 cm. Basic rannetuki pitkä - ortoosin pituus volaaripuolella on 21 cm.

Tuoteno.	Malli	Väri	Koko	Mitta	Vas/Oik
27441	Lyhyt	Sininen	X-Small	< 12 cm	Vas/Oik
27441	Lyhyt	Sininen	Small	11-14 cm	Vas/Oik
27441	Lyhyt	Sininen	Medium	14-17 cm	Vas/Oik
27441	Lyhyt	Sininen	Large	17-20 cm	Vas/Oik
27441	Lyhyt	Sininen	X-Large	20-23 cm	Vas/Oik
27445	Pitkä	Sininen	X-Small	< 12 cm	Vas/Oik
27445	Pitkä	Sininen	Small	11-14 cm	Vas/Oik
27445	Pitkä	Sininen	Medium	14-17 cm	Vas/Oik
27445	Pitkä	Sininen	Large	17-20 cm	Vas/Oik
27445	Pitkä	Sininen	X-Large	20-23 cm	Vas/Oik



Mitta: Ranteen ympäryys



Mitta: Ranteen ympärys

Basic peukalorannetuki

Yksilöllisesti suunniteltu rannetuki, joka tukee peukaloa olematta kuitenkaan kömpelö. Osittain vapaasti liikkuva peukalo-osa myötäilee thenaralueen lihaksia ja takaa hyvän istuvuuden. Peukalo pysyy levossa perusasennossa. Volaaripuolella on irrotettava ja muotoiltava alumiinilasta. Joustava, koko ortoosin pituinen muovinen peukalolasta, antaa lisätukea. Perusmallin tarrakiinnityksen ansiosta koon valinta on joustavampaa.

Käyttöalueet: Käytetään posttraumaattisesti, reumatologisissa sairauksissa, instabiliteetissa ja keventämään kuormitusta.

Muuta: Ortoosin pituus volaaripuolella on 18 cm.

Tuotenro.	Väri	Koko	Mitta	Vas/Oik
27442	Sininen	X-Small	< 12 cm	Vas/Oik
27442	Sininen	Small	11-14 cm	Vas/Oik
27442	Sininen	Medium	14-17 cm	Vas/Oik
27442	Sininen	Large	17-20 cm	Vas/Oik
27442	Sininen	X-Large	20-23 cm	Vas/Oik



Mitta: Ranteen ympärys

Wrist Lacer™ II lyhyt malli

Erittäin stabiili rannetuki, jossa on muotoiltavat ja irrotettavat alumiinilastat dorsaali- ja volaaripuolella. Tuen sisäpuolella distaalien nyörytyksen kohdalla oleva pehmuste suojaa peukalon tyvää. Tuki on valmistettu kulutusta kestävästä mokkamateriaalista, jonka vuoraus on ilmava. Ainutlaatuinen kiinnityssysteemi tukee rannetta tasaisesti kaikkien neljän nauhan avulla. Kompressiota voidaan helposti säätää sopivaksi henkilöille, joiden kynärvarsi ja ranne ovat epätavallisessa asennossa. Nyöryitys on helppo avata ja sulkea yhdellä kädellä. Peukalo-osaa voidaan säätää.

Käyttöalueet: Karpaalikanavasyyndrooma, posttraumaattisesti ja postoperatiivisesti.

Muuta: Tuotteesta on saatavana käyttöohje video Camp Scandinavian YouTube-kanavalla. Videon löydät osoitteesta www.youtube.com hakusanalla Camp Scandinavia. Ortoosin pituus volaaripuolella on 21 cm koossa M.

Tuotenro.	Malli	Väri	Koko	Mitta	Vas/Oik
28578	Wrist Lacer II	Musta	Pediatric	<12 cm	Vas/Oik
28578	Wrist Lacer II	Musta	X-Small	12-14 cm	Vas/Oik
28578	Wrist Lacer II	Musta	Small	14-16 cm	Vas/Oik
28578	Wrist Lacer II	Musta	Medium	16-18 cm	Vas/Oik
28578	Wrist Lacer II	Musta	Large	18-20 cm	Vas/Oik
28578	Wrist Lacer II	Musta	X-Large	20-22 cm	Vas/Oik
28578	Wrist Lacer II	Musta	XX-Large	22-25 cm	Vas/Oik

Wrist Lacer™ II, pitkä malli

Erittäin stabiili pitkä rannetuki, jossa on muotoiltavat alumiinilastat sekä volaari-että dorsaalipuolella. Lastat voidaan ottaa pois ja muotoilla sopiviksi. Volaaripuolen pehmuste lisää käyttömukavuutta. Valmistettu kestävästä mokkajäljelmästä ja vuorattu hengittävällä materiaalilla. Nyöritys helpottaa tuen kiinnitystä ja säätämistä. Se on helppo avata ja sulkea yhdellä kädellä. Säädettävä peukalonauha.

Käyttöalueet: Käytetään posttraumaattisesti, postoperatiivisesti, reumatologisissa sairauksissa ja spastisiteetissa.

Muuta: Tuotteesta on saatavana käyttöohjevideo Camp Scandinavian YouTube-kanavalla. Videon löydät osoitteesta www.youtube.com hakusanalla Camp Scandinavia. Ortoosin pituus volaari- puolella on 26 cm koossa M.

Tuotenro.	Malli	Väri	Koko	Mitta	Vas/Oik
28579	Wrist Lacer™ II Pitkä	Musta	X-Small	12-14 cm	Va/Oik
28579	Wrist Lacer™ II Pitkä	Musta	Small	14-16 cm	Va/Oik
28579	Wrist Lacer™ II Pitkä	Musta	Medium	16-18 cm	Vas/Oik
28579	Wrist Lacer™ II Pitkä	Musta	Large	18-20 cm	Vas/Oik
28579	Wrist Lacer™ II Pitkä	Musta	X-Large	20-22 cm	Vas/Oik



Mitta: Ranteen ympäryys



Mitta: Ranteen ympäryys

Lacer Wrist Lyhyt Malli

Lacer Wrist korkealaatuinen jäykkä ranneortoosi, joka stabiloi ranteen, mutta sallii peukalon täyden liikkuvuuden. Saatavilla sekä pitkänä (Tuotenro. 51427), että lyhyenä mallina, useammas eri kokoluokassa. Yksinkertainen nauhoitus ja tarranauhakiinnitys helpottavat avaamista ja sulkemista yhdellä kädellä. Ortoosin kämmentyyny tarjoaa lisätuentaa ja käyttömukavuutta.

Käyttöalueet: Nivel tulehdukset, nyrjähdykset, venähdykset. Pehmytkudosvammat ja erilaiset ranteen kiputilat. Murtuman jälkeinen hoito.

Tuotenro.	Malli	Väri	Koko	Vas/Oik	Ympärysmitta
51426	Lacer Wrist Lyhyt Malli	Musta	XX-Small	18 cm	14-17 cm
51426	Lacer Wrist Lyhyt Malli	Musta	X-Small	20 cm	16-19 cm
51426	Lacer Wrist Lyhyt Malli	Musta	Small	21 cm	17-20 cm
51426	Lacer Wrist Lyhyt Malli	Musta	Medium	21 cm	20-23 cm
51426	Lacer Wrist Lyhyt Malli	Musta	Large	21 cm	22-27 cm
51426	Lacer Wrist Lyhyt Malli	Musta	X-Large	21 cm	25-31 cm

Lacer Wrist pitkä malli

Lacer Wrist korkealaatuinen jäykkä ranneortoosi, joka stabiloi ranteen, mutta sallii peukalon täyden liikkuvuuden. Saatavilla sekä pitkänä, että lyhyenä (Tuotenro. 51426) mallina, useammas eri kokoluokassa. Yksinkertainen nauhoitus ja tarranauhakiinnitys helpottavat avaamista ja sulkemista yhdellä kädellä. Ortoosin kämmentyyny tarjoaa lisätuentaa ja käyttömukavuutta.

Käyttöalueet: Nivelulehdukset, nyrjähdykset, venähdykset. Pehmytkudosvammat ja erilaiset ranteen kiputilat. Murtuman jälkeinen hoito.

Tuotenro.	Malli	Väri	Koko	Pituus	Vas/Oik	Ympärysmitta
51427	Lacer Wrist pitkä malli	Musta	Small	24 cm	17-20 cm	Vas/Oik
51427	Lacer Wrist pitkä malli	Musta	Medium	24,5 cm	20-23 cm	Vas/Oik
51427	Lacer Wrist pitkä malli	Musta	Large	25 cm	22-27cm	Vas/Oik
51427	Lacer Wrist pitkä malli	Musta	X-Large	25,5 cm	25-31 cm	Vas/Oik



Mitta: Ranteen ympäryys



Mitta: Ranteen ympärys

Bromsa rannetuki

Tuki, jossa on dorsaalipuolella kaksi joustavaa muovilastaa. Lastat ja leveä kiinnitysnauha rajoittavat ranteen dorsaalifleksiota. Stabiiliteettia säädetään yksinkertaisesti käyttämällä joko yhtä tai kumpaakin lastaa tai asettamalla kiinnitysnauha enemmän proksimaalisesti tai distaalisesti. Volaaripuolella ei ole lastaa, mikä helpottaa muita käden toimintoja.

Käyttöalueet: Käytetään keventämään ekstensoreiden kuormitusta ja lateraalissa epikondyliitissä.

Muuta: Ortoosin pituus volaaripuolella on 15 cm:ä.

Tuotenro.	Väri	Koko	Mitta	Vas/Oik
28240	Sininen	Small	11-14 cm	Vas/Oik
28240	Sininen	Medium	14-17 cm	Vas/Oik
28240	Sininen	Large	17-20 cm	Vas/Oik
28240	Sininen	X-Large	20-23 cm	Vas/Oik



Mitta: Ranteen ympärys

Gripa rannetuki

Tukee rannetta tehokkaasti raskaassa tai yksipuolisesti rannetta kuormittavassa työssä. Leveä rannenauha tukee rannetta. Kämmenpuolen luistamattoman materiaalin ansiosta erilaisista työkaluista saa hyvän otteen. Kehitetty yhteistyössä työpajojen asentajien kanssa.

Käyttöalueet: Käytetään keventämään kuormitusta kämmenessä ja ranteessa sekä ennaltaehkäisevästi esim. asennustyössä.

Muuta: Ortoosin pituus volaaripuolella on 18 cm.

Tuotenro.	Väri	Koko	Mitta	Vas/Oik
28210	Sininen	Small	11-14 cm	Vas/Oik
28210	Sininen	Medium	14-17 cm	Vas/Oik
28210	Sininen	Large	17-20 cm	Vas/Oik
28210	Sininen	X-Large	20-23 cm	Vas/Oik

Ryno Lacer® II peukalorannetuki

Erittäin stabiili peukalorannetuki, jossa on muotoiltavat alumiinilastat dorsaali-, volaari- ja radiaalipuolella. Radiaalinen peukalolasta kulkee koko tuen pituudelta ja immobilisoi peukalon tehokkaasti. Tuki on valmistettu kestävästä makkajäljitelmästä ja siinä on hengittävä vuori. Nauhallinen kiinnityssysteemi on helppo avata ja sulkea yhdellä kädellä. Ryno Lacer II on uusi paranneltu versio Ryno Lacerista. Siinä kämmenosan pehmuste on nyt entistä parempi, peukalo-osaan on lisätty pehmustetta ja tuen alapuolella olevaa tarrakiinnitystä uudistettu.

Käyttöalueet: Käytetään posttraumaattisesti, postoperatiivisesti, reumatologisissa sairauksissa ja spastisiteetissa.

Muuta: Ortoosin pituus volaaripuolella on 22 cm.

Tuotenro.	Väri	Koko	Mitta	Vas/Oik
28576	Musta	Small	14-16 cm	Vas/Oik
28576	Musta	Medium	16-18 cm	Vas/Oik
28576	Musta	Large	18-20 cm	Vas/Oik
28576	Musta	X-Large	20-22 cm	Vas/Oik



Mitta: Ranteen ympäryys

Tripod™ Wrist Lacer lyhyt malli

Erittäin tukeva rannetuki, jossa on sama hyvä istuvuus ja toiminnallisuus kuin Wrist Lacerissa. Tripodissa on kolme muotoiltavaa alumiinista tukilastaa, jotka ovat sijoitettu ulnaarisesti, volaarisesti ja dorsaalisesti. Lastat toimivat vuorovaikutuksellisesti estäen radial-ulnaarisia virheasentoja, sekä rajoittaen ranteen fleksiota. Ulnaarinen lasta yhdessä kaksinkertaisen nyöritysjärjestelmän kanssa estää radial-ulnaarisia virheasentoja. Aivan kuten Wrist Lacerissa peukalon liikkuvuus on vapaa myös Tripodissa. Ortoosin nyöritysjärjestelmä tekee sulkemisen ja säätämisen helpoksi yhdellä kädellä.

Käyttöalueet: Posttraumaattisesti, postoperatiivisesti, radial-ulnaarisissa virheasentoissa, karpaalikanavasyndroomassa, reumatologisissa sairauksissa ja spastisiteetissa.

Muuta: Ortoosin pituus volaaripuolella on 20 cm.

Tuotenro.	Malli	Väri	Koko	Mitta	Vas/Oik
28577	Lyhyt	Musta	X-Small	12-14 cm	Vas/Oik
28577	Lyhyt	Musta	Small	14-16 cm	Vas/Oik
28577	Lyhyt	Musta	Medium	16-18 cm	Vas/Oik
28577	Lyhyt	Musta	Large	18-20 cm	Vas/Oik
28577	Lyhyt	Musta	X-Large	20-22 cm	Vas/Oik



Mitta: Ranteen ympäryys



Mitta: Ranteen ympärys

V-Strap™ lyhyt malli

V-Strap muistuttaa MedSpec Wrist Laceria, mutta siinä on erilainen kiinnityssysteemi ja se on erimuotoinen kuin Wrist Lacer. Tuki myötäilee käden muotoja ja sopii hyvin myös leveään käteen. Patentoitu V:n muotoinen kiinnitys pitää kiinnitysnauhat paikallaan kiinnitysrenkaissa tukea puettaessa ja riisuttaessa.

Käyttöalueet: Käytetään posttraumaattisesti, postoperatiivisesti, reumatologisissa sairauksissa ja spastisiteetissa.

Muuta: Ortoosin pituus volaaripuolella on 20 cm:ä.

Tuotenumero	Malli	Väri	Koko	Mitta	Vas/Oik
28574	Lyhyt	Musta	XX-Small	< 12 cm	Vas/Oik
28574	Lyhyt	Musta	X-Small	12-14 cm	Vas/Oik
28574	Lyhyt	Musta	Small	14-16 cm	Vas/Oik
28574	Lyhyt	Musta	Medium	16-18 cm	Vas/Oik
28574	Lyhyt	Musta	Large	18-20 cm	Vas/Oik
28574	Lyhyt	Musta	X-Large	20-22 cm	Vas/Oik
28574	Lyhyt	Musta	XX-Large	22-25 cm	Vas/Oik



Mitta: Ranteen ympärys

V-Strap™ pitkä malli

V-Strap muistuttaa Wrist Laceria, mutta siinä on erilainen kiinnityssysteemi ja se on erimuotoinen kuin Wrist Lacer. Tuki myötäilee käden muotoja ja sopii hyvin myös leveään käteen. Patentoitu V:n muotoinen kiinnitys pitää kiinnitysnauhat paikallaan kiinnitysrenkaissa tukea puettaessa ja riisuttaessa.

Käyttöalueet: Käytetään posttraumaattisesti, postoperatiivisesti, reumatologisissa sairauksissa ja spastisiteetissa.

Muuta: Ortoosin pituus volaaripuolella on 26 cm:ä.

Tuotenumero	Malli	Väri	Koko	Mitta	Vas/Oik
28575	Pitkä	Musta	Small	14-16 cm	Vas/Oik
28575	Pitkä	Musta	Medium	16-18 cm	Vas/Oik
28575	Pitkä	Musta	Large	18-20 cm	Vas/Oik
28575	Pitkä	Musta	X-Large	20-22 cm	Vas/Oik



Mitta: MCP-nivelien ympärysmitta

Thermoskin® Kompressiokäsine

Thermal-kompressiohanskat on muotoiltu hyvin istuvaksi, ja ne tarjoavat lämpöä ja tasaista kompre nivelkipujen tilapäiseksi lievittämiseksi. Ne on suunniteltu jokapäiväiseen käyttöön. Kuvioituidu kämment antavat potilaille lisää pitoa ja sormenpäiden leikkaukset tarjoavat paremman tuntoherkkyyden.

Patentoitu Trioxon®-materiaali stimuloi ihoa tuottamaan lämpöä. Materiaali hengittää vapaasti ja kuljettaa kosteuden pois iholta. Kliinisten testien mukaan on todistettu, että käsine nostaa ihon pinnan ja ihonalaisen alueen lämpötilaa noin 2 °C, mikä parantaa lihasten, jänteiden ja nivelsiteiden elastisuutta.

Käyttöalueet: Sormien nivelten kipu, jäykkyys tai tulehdus, nivelten heikkous, näkyvät epämuodostumat sormissa.

Kontraindikaatiot: Tuotetta ei tule käyttää ennen kuin 72 tunnin jälkeen akuusita vammasta

Mitta: MCP-nivelien ympärysmitta

Tuoteno.	Väri	Koko	Mitta	Pakkaus
32420	Musta	XS	15-17 cm	1 kappale
53242	Musta	S	18-20 cm	1 kappale
53242	Musta	M	21-23 cm	1 kappale
53242	Musta	L	24-26 cm	1 kappale
53242	Musta	XL	27-29 cm	1 kappale
53242	Musta	XXL	30 cm >	1 kappale



CS-lasta

CS-lasta on sininen volaarinen Polypropyleeni-valmisteinen lasta. Lasta on anatomisesti muotoiltu käden lepoasentoon antropomeettisen datan pohjalta, ja näin se istuu suurimmalle osalle aikuisia. Voidaan muotoilla kuumentamalla lämpöpuhaltimella. Lasta muodostuu ohuemmista ja paksummista osista, joissa voimakkain tuki on ranteessa ohentuen siitä eteenpäin ja päättyen loivasti kaarettuun päähän ilman että se painaa. Lasta antaa dynaamista tukea sekä vahvistaa stabiliteettia.

Suora lasta

Pehmeä valkoinen muovilasta, joka on malliltaan suora. Lastalla on kevyt tukeva toiminto.

Tuoteno.	Malli	Väri	Koko	Mitta	Pakkaus	Vas/Oik
35210	Volaarinen lasta	Sininen	Yksi koko	22x168 mm	10	Bilat.
35211	Dorsaalinen lasta	Valkoinen	Yksi koko	11x148 mm	10	Bilat.



Lisänauha rannetuille

Lisätukea antava nauha rannetuille. Sopii eri rannetukimalleille.

Tuoteno.	Malli	Väri
27448	Basic lisänauha rannetuille	Sininen

S.O.T lepo-ortoosi

S.O.T lepo-ortoosi on tarkoitettu käden liikkuvuuden ylläpitämiseen tai lisäämiseen tai kun käsi tarvitsee asettaa lepo- tai kuntoutusasentoon. Ortoosin harkitusti suunniteltu nivelten biomekaaninen asento auttaa spastista kättä rentoutumaan sekä kivun lievityksessä. Ortoosia voidaan myös käyttää neutraalissa asennossa. Ortoosin suojakangas jakaa paineen tasaisesti käden ja käsivarren volaari- ja dorsaalipuolelle estäen myös käden turvotusta. Ortoosi toimitetaan lepoasentoon asennettuna. Ortoosi voidaan helposti muotoilla POSI (Position of Safe Immobilization) -asentoon trauman tai leikkauksen jälkeen. S.O.T on modernin näköinen ja rakenteeltaan linjakas ja kevyt. Runko on valmistettu alumiinista, jonka ansiosta ortoosi voidaan hienosäätää haluttuun asentoon. Alumiinirunko on pehmustettu polyeteenivahtomuovilla ja päällystetty kankaalla. Materiaalin sileyden ja ortoosin matalan profiilin ansiosta se sopii hyvin vaatteiden alle. Ortoosiin on saatavana lisäosia, kuten joustamaton lisänauha, jota voidaan käyttää ranteen lisätukemiseksi esim. spastisiteetissa. Sormien erottelijoita sekä MCP-kiiloja on myös saatavana eri ko'issa.



Mitta: Mitta 1: MCP:n leveys
Mitta 2: Käden pituus ranteesta sormenpäihin.

Käyttöalueet: Halvaus, CP-vamma, reumaattinen artriitti, radiaalinen pareesi, lihasdystrofia. POSI (Position of Safe Immobilization) - asennossa trauman, murtumien, palovamman, ligamenttivamman tai leikkauksen seurauksena.

Muuta: Ortoosiin voidaan lisänauhan lisäksi tilata erikokoisia lisäsuojuksia, sormien erottelijoita sekä MCP-kiiloja.

Tuotenro.	Malli	Väri	Koko	Mitta 1	Mitta 2	Vas/Oik
28710	S.O.T lepo-ortoosi	Musta	XXX-Small	5,5 cm	≤ 12 cm	Vas/Oik
28710	S.O.T lepo-ortoosi	Musta	XX-Small	≤ 6,5 cm	≤ 14 cm	Vas/Oik
28710	S.O.T lepo-ortoosi	Musta	X-Small	≤ 7,5 cm	≤ 16 cm	Vas/Oik
28710	S.O.T lepo-ortoosi	Musta	Small	≤ 7,5 cm	≤ 18,5 cm	Vas/Oik
28710	S.O.T lepo-ortoosi	Musta	Medium	≤ 8,5 cm	≤ 20 cm	Vas/Oik
28710	S.O.T lepo-ortoosi	Musta	Large	≤ 9 cm	≤ 21 cm	Vas/Oik
28711	MCP kiila	Musta	XX-Small	Leveys 65 mm	Korkeus 10 mm	Bilat.
28711	MCP kiila	Musta	Small	Leveys 75 mm	Korkeus 15 mm	Bilat.
28711	MCP kiila	Musta	Large	Leveys 90 mm	Korkeus 20 mm	Bilat.
28712	Sormien erottelija	Musta	Lasten			Bilat.
28712	Sormien erottelija	Musta	Medium			Bilat.
28712	Sormien erottelija	Musta	Large			Bilat.
28713	S.O.T lisänauha	Musta	XXX-Small-X-Small			Bilat.
28713	S.O.T lisänauha	Musta	Small-Large			Bilat.
28714	Lisäsuojus	Musta	XXX-Small			Vas/Oik
28714	Lisäsuojus	Musta	XX-Small			Vas/Oik
28714	Lisäsuojus	Musta	X-Small			Vas/Oik
28714	Lisäsuojus	Musta	Small			Vas/Oik
28714	Lisäsuojus	Musta	Medium			Vas/Oik
28714	Lisäsuojus	Musta	Large			Vas/Oik
28714	Lisäsuojus	Musta	Small			
28714	Lisäsuojus	Musta	Medium			
28714	Lisäsuojus	Musta	Large			



Kämmensuoja

Pehmeä suoja, joka suojaa kämmentä sormikontraktuurissa. Kämmentä ja sormien väliin voi laittaa rullan, jos halutaan lisää ekstensiota.

Käyttöalueet: Pitkälle edenneet kontraktuurat.

Tuotenro.	Malli	Väri	Koko	Vas/Oik
51600	Kämmensuoja 1 st	Valk./Beige	Yksi koko	Vas/Oik
51601	Kämmensuoja 3 kpl	Valk./Beige	Yksi koko	Vas/Oik



Sormellinen kämmentuki

Pehmeä tuki, joka suojaa kämmentä sormikontraktuurissa. Sormien välissä oleva materiaali antaa kevyen abduktion. Tuki on helppo pukea, koska sen saa täysin auki.

Käyttöalueet: Pitkälle edenneet kontraktuurat.

Tuotenro.	Väri	Koko	Vas/Oik
51605	Valk./Beige	Yksi koko	Vas/Oik



Comfy lepo-ortoosi

Lepo-ortoosi, joka auttaa ylläpitämään/parantamaan ranteen ja MP, PIP ja DIP-nivelien

ekstensiota. Ortoosi ennaltaehkäisee myös muita virheasentoja, korjaa käden liikerataa ja helpottaa hoidettavan raajan hyvän hygienian ylläpitämisessä. Ortoosi voidaan säätää haluttuun ranteen ja sormien ekstensioon/fleksioon. Suojapäälyste on antimikrobinen ja se edistää ilmankiertoa sekä pitää ihon kuivana ehkäisten näin ihovaurioiden syntymistä.

Käyttöalueet: Ohjaa käden oikeaan asentoon sekä tukee ranteen ja MP, PIP tai DIP niveliä, korjaa ulnarista virheasentoa, tukee riippukättä sekä sopii neurologisista oireista johtuvien käden virheasentojen korjaamiseen.

Kontraindikaatiot: Verenkiertohäiriöt, painaumakohdat tai ihonärsytysoireet.

Tuotenro.	Malli	Väri	Koko	Mitta 1	Mitta 2	Vas/Oik
51645	Comfy lepo-ortoosi	Sininen	Small	15-18 cm	28 cm	Bilat.
51645	Comfy lepo-ortoosi	Sininen	Medium	18-20 cm	32 cm	Bilat.

Mitta 1: Mittaa ranteesta keskisormen päähän.

Mitta 2: Mittaa käsivarren puolivälistä keskisormen päähän.

Kwik-Form™ lepo-ortoosi

Ortoosi, joka voidaan säätää haluttuun asentoon ilman työkaluja. Tarranauhat kiinnitetään suoraan tuen pehmeään päälliseen. Tukee peukaloa, kättä ja rannetta.

Käyttöalueet: Kontraktuurien hoito ja korjaus sekä tonusmuutokset, lepo-ortoosi.

Tuotenro.	Väri	Koko	Mitta	Vas/Oik
51638	Musta	Small/Medium	<18 cm	Vas/Oik
51638	Musta	Medium/Large	>18 cm	Vas/Oik



Mitta: Ranteen ympäryys



Jura Kämmensuoja

Pehmeä suoja, joka suojaa kämmentä sormikontraktuurissa. Kämmenen ja sormien väliin voi laittaa rullan, jos halutaan lisää ekstensiota.

Käyttöalueet: Pitkälle edenneet kontraktuurat.

Tuotenro.	Malli	Väri	Koko	Vas/Oik
51602	Kämmensuoja 3 st	Valk./Beige	Yksi koko	Vas/Oik



Carve-It™ -käsiortoosi

Ortoosi, joka auttaa pitämään käden funktionaalisessa asennossa, kun sormissa on lievä tai kohtalainen spastisiteetti. Ortoosissa on irrotettava pehmuste. Kämmenpuolella on anatomisesti muotoiltu vaahtotyyny, joka suojaa kämmenen kaarta. Ortoosin alapuoli on tasainen, minkä ansiosta tuki lepää hyvin alustan päällä. Voidaan leikata haluttuun muotoon. Käy kumpaankin käteen.

Käyttöalueet: Kontraktuurien hoito ja korjaus sekä tonusmuutokset.

Muuta: Irrotettava pehmuste, jonka voi pestä käsin sekä kuivattaa ilmastavasti.

Mitta: 2-5 MCP-niveleen

Tuotenro.	Väri	Koko	Mitta	Vas/Oik
51650	Valkoinen	Small/Medium	<7,6 cm	Bilat.
51650	Valkoinen	Large/X-Large	>7,6 cm	Bilat.



Käsivarsi- ja hartiaortoosit

www.camp.fi



Mitta: Ympärysmitta kyynärnivelen kohdalta.



Mitta: Ympärysmitta 5 cm kyynärpään alapuolelta



Mitta: Ympärysmitta 5 cm kyynärpään alapuolelta

Kyynär- ja kantapääsuoja Heelbo™

Elastinen sukka, jonka geelilevy suojaa kyynärpään ihoa ja ehkäisee hankaumien syntymistä.

Tuoteno.	Väri	Koko	Mitta	Pakkaus
53600	Keltainen	Small	15-20 cm	Pari
53600	Sininen	Medium	20-25 cm	Pari
53600	Valkoinen	Large	25-30 cm	Pari
53600	Vihreä	X-Large	>30 cm	Pari

EpiGel-epikondyliittituki

Mukava ja matalaprofiilinen epikondyliittituki, jossa on kaksi liikuteltavaa ja tärähtelyä vaimentavaa geelityynyä. Geelityynyt keventävät painetta kompressoimalla ekstensori- ja fleksorilihaksia. Ei purista kyynärvartta. Yksinkertaisen kiinnityksen ansiosta helppo pukea ja riisua.

Käyttöalueet: Lateraalinen ja/tai mediaalinen epikondyliitti (nk. tennis- ja golfkyynärpää).

Tuoteno.	Väri	Koko	Mitta	Vas/Oik
28166	Musta	Yksi koko	20-35 cm	Bilat.

EpiFoam-epikondyliittituki

Epikondyliittituki, jossa on vaahdotyyny, joka asetetaan joko ekstensorilihasten kohdalle lateraalisessa epikondyliitissä tai fleksorilihasten kohdalle mediaalisessa epikondyliitissä. Yksinkertainen kiinnityssysteemi helpottaa tuen pukemista ja riisumista.

Käyttöalueet: Lateraalinen tai mediaalinen epikondyliitti (nk. tennis- tai golfkyynärpää).

Tuoteno.	Väri	Koko	Mitta	Vas/Oik
28165	Musta	Yksi koko	20-35 cm	Bilat.

Kyynärpääortoosi Ulnaris

Yleisortoosi, joka rajoittaa kyynärpään flexiota ja extensiota, samalla lievittäen kubitaalikanavanoireyhtymään liittyvää kipua.

Ortoosi on pehmeä ja sisältä pehmustettu, ja siinä on helposti säädettävä alumiininen tuki. Tuote on valmistettu erittäin kevyestä, hengittävästä materiaalista. Sisäpuolella oleva läpityöntötasku tekee ortoosin pukemista helppoa.

Käyttöalueet: Kubitaalikanavanoireyhtymä tai muu kyynärpään sairaus, jossa kyynärpään rajoittaminen/tukeminen on tarpeen.

Tuotenro.	Väri	Koko	Vas/Oik
42219	Musta	One size	Bilateraalinen



HemiSafe

Pehmeä ja mukava hartiaortoosi on tarkoitettu käytettäväksi aivohalvauspotilaille hemiplegian yhteydessä kivun lievittämiseksi olkanivelessä ja subluksaatoriskin vähentämiseksi. Ortoosissa on täydellinen anatominen muotoilu. Se antaa tuen olkanivelelle ja sallii samanaikaisesti liikkuvuuden päivittäisissä aktiviteeteissä.

HemiSafe on valmistettu hengittävästä materiaalista. Siinä on vartalon ympäri kulkeva säädettävä nauha, joka on leveä ja pehmeä hankauksen estämiseksi. Tuotteen mukana on tynny, joka laitetaan kainaloon, jos halutaan lisätä abduktiota. Ortoosi voidaan pukea ja riisua yhdellä kädellä.

Käyttöalueet: Kivun lievittäminen olkanivelessä halvauksen jälkeen. Vähentää olkanivelen subluksaatoriskiä.

Muuta: Lateksiton

Tuotenro.	Väri	Koko	Mitta l	Vas/Oik
28157	Valkoinen	Small	80-100 cm	Vas/Oik
28157	Valkoinen	Medium	100-120 cm	Vas/Oik
28157	Valkoinen	Large	120-140 cm	Vas/Oik



Mitta: Mitta otetaan kainalon alta rintakehän ympäri.



Mitta: Käsivarren yläosan ympäryys proksimaalisesti.

Humerux Humerusortoosi

Humerusortoosin toiminta perustuu tunnetun "Sarmiento-ortoosin" toimintaperiaatteelle, tiukkaan sirkulaariseen pehmytkudoskompressioon. Kolme ympärikulkevaa nauhaa kiristyvät toisistaan riippumatta. Ortoosin ankkurointi olan yli varmistaa hyvän paikallaan pysymisen ja estää alas liukumisen. Vastapuolen käsivarren alta kulkevan nauhan irrotettava pehmuste lisää käyttömukavuutta. Mukava ortoosi on helppo käyttää ja hyväksyä. Ortoosin hengittävä materiaali antaa ihon hengittää ja näin iho-ongelmien riski pienenee. Ortoosissa on kaksi muovilevyä, jotka voi tarvittaessa lämmitellä ja muotoilla sekä leikata saksilla oikean kokoiseksi. Useimmiten muotoilua ei kuitenkaan tarvita. Ortoosi sallii vapaan kyynärnivelen liikkuvuuden. Ortoosin mukana tulee ihoa vasten asetettava pehmustettu suojuus, jonka tarkoitus on lieventää herkkään ihon aiheuttamaa epämukavuutta ortoosin pukemisen ja sen käytön aikana. Kangas on testattu Öko-tex standardi 100:n mukaisesti eikä sisällä lateksia.

Pehmustettu suojuus on saatavana keskipitkänä ja pitkänä versiona.

Käyttöalueet: Diafysiaalinen humerusmurtuma (luun keskiosan murtuma).

Tuotenro.	Malli	Väri	Koko	Pituus	Ympärysmitta
62106	Keskipitkä	Musta	Small	25 cm	18-26 cm
62106	Keskipitkä	Musta	Medium	27 cm	26-34 cm
62106	Keskipitkä	Musta	Large	29 cm	34-42 cm
62106	Keskipitkä	Musta	X-large	32 cm	42-50 cm
62107	Pitkä	Musta	Small	30 cm	18-26 cm
62107	Pitkä	Musta	Medium	32 cm	26-34 cm
62107	Pitkä	Musta	Large	34 cm	34-42 cm
62107	Pitkä	Musta	X-large	36 cm	42-50 cm

ROM kyynärpääortoosi

Postoperatiivinen kyynärpääortoosi, joka on suunniteltu lukitsemaan tai kontrolloimaan kyynärpään liikettä ligamenttivammojen tai stabiileiden murtumien hoidon aikana. Liikerataa voidaan rajoittaa 0° - 90° ekstensioon ja 0° - 120° fleksioon. Liikerataa voidaan helposti säätää 10° välein. Ortoosin pituutta ja ympärysmittaa voidaan säätää 36-45 cm:iin. Ortoosin mukana toimitetaan kantoside.

Käyttöalueet: Murtumissa, postoperatiivisesti, tilat missä vaaditaan fleksioon tai ekstension kontrollointia.

Tuotenro.	Koko	Vas/Oik
62150	Yksi koko	Vas/oik
62149	Vaihtopehmuste	Bilat.



ROM kyynärpääortoosi UniBor

Viimeisimmän teknologian mukainen postoperatiivinen kyynärpääortoosi. Liikerataa säädetään helposti 10°:n välein aina 120°:n täyteen liikerataan asti. Nivel voidaan lukita haluttuun asentoon. Ortoosin pituutta ja ympärysmittaa voidaan säätää. Ortoosiin voidaan tilata teleskooppinen käsituiki, jota voidaan säätää sekä asettaa päälle ja pois pronaatio-supinaation kontrolloimiseksi. ROM Kyynärpääortoosi UniBor stabiloi käden liikettä ja tarjoaa mukavan sekä tehokkaan kuntoutushoidon.

Käyttöalueet: Kyynärpään fleksio-ekstensio liikkeiden kontrolloimiseen ja trauman jälkeiseen pronaatio-supinaatio liikkeiden rajoittamiseen.

Muuta: Lääkärin tulee määrittää päivittäinen hoitoaika sekä kokonaishoitoajan pituus.

Tuotenro.	Malli	Vas/Oik
62151	Kyynärpääortoosi UniBor	Bilat.
62152	Erillinen olkanauha	Bilat.
62153	Käsituiki	Bilat.
62154	Vaihtopehmuste	Bilat.



Rulla-mitella

Yksinkertainen vaihtoehto kantositeelle (Collar'n Cuff), mitella, toimitetaan 12m rullassa. Pakkauksessa toimitetaan kaksi rullaa, (joista toinen annostelulaatikossa) sekä 10 kpl Y-tarrakiinnikettä kyynärvarren asennon tukemiseksi. Materiaali on pehmeää ja joustavaa sekä säilyttää muotonsa myös kuormituksessa. Tummansinisen värinsä ansiosta tuki säilyy siistinä pitkään.

Käyttöalueet: Suositellaan käytettäväksi ranteen, kyynärnivelen ja hartian vammojen hoidossa. Voidaan käyttää myös kipsin kanssa.

Tuotenro.	Malli	Väri	Leveys	Pituus	Pakkaus
42212	Rulla-mitella	Musta	5 cm	2 x 12 metriä	Rullaa





Mitta: Kyynärpästä MCP-niveliin

PUUVILLA-kantoside

Helppokäyttöinen kantoside, jossa on portaaton säätö. Olkaimessa on siirrettävä pehmuste lisämukavuuden saamiseksi. Tupla D-lenkkien avulla kantosidettä voidaan käyttää sekä kipsin/ortoosin kanssa että ilman. Sormisilmukka.

Käyttöalueet: Käytetään vähentämään rasitusta hartioissa ja käsivarressa. Posttraumaattinen ja postoperatiivinen käyttö.

Tuoteno.	Väri	Koko	Mitta	Vas/Oik
47101	Harmaa	Small	25-28 cm	Bilat.
47101	Harmaa	Medium	27-30 cm	Bilat.
47101	Harmaa	Large	29-32 cm	Bilat.
47101	Harmaa	X-Large	31-34 cm	Bilat.

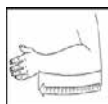

Mitta: Kyynärpästä ranteeseen

VERKKOKANGAS-kantoside

Ilmava kantoside, jossa on portaaton säätö. Olkaimessa on siirrettävä pehmuste lisämukavuuden saamiseksi. Tupla D-lenkkien avulla kantosidettä voidaan käyttää sekä kipsin/ortoosin kanssa että ilman. Sormisilmukka.

Käyttöalueet: Käytetään vähentämään rasitusta hartioissa ja käsivarressa. Posttraumaattinen ja postoperatiivinen käyttö.

Tuoteno.	Väri	Koko	Mitta	Vas/Oik
47100	Harmaa	Small/Medium	27-30 cm	Bilat.
47100	Harmaa	Large/X-Large	31-34 cm	Bilat.



Mitta 1: Kantositeen korkeus ja leveys

Mitta 2: Pidikkeen korkeus ja pituus

WRAP-kantoside

Perinteinen kaksiosainen kantoside, jonka molempia osia voidaan säätää erikseen. Olkaimessa on siirrettävä pehmuste lisämukavuuden saamiseksi. Käsiosassa on muovisolki selkäpuolella, joka pitää molemmat osat kiinni toisissaan ja estää niitä liukumasta hartioiden ylitse. Säädettävät nauhat voi kiinnittää mihin kohtaan tahansa.

Käyttöalueet: Käytetään vähentämään rasitusta hartioissa ja käsivarressa. Posttraumaattinen ja postoperatiivinen käyttö.

Tuoteno.	Väri	Koko	Mitta 1	Mitta 2	Vas/Oik
47102	Harmaa	Small/Medium	23 cm, 32 cm	10 cm, 132 cm	Bilat.
47102	Harmaa	Large/X-Large	25 cm, 35 cm	13 cm, 155 cm	Bilat.

Kantoside, vaahtomuovi

Kantoside, jossa on fiksaationauha mukana. Sisäpuoli on froteeta. Säädettävä hartianauha, joka voidaan kiinnittää mihin kohtaan tahansa.

Käyttöalueet: Käytetään vähentämään räsitusta hartioissa ja käsivarressa. Posttraumaattinen ja postoperatiivinen käyttö.

Tuoteno.	Väri	Koko	Mitta	Vas/Oik
20031	Harmaa	Small	28-36 cm	Bilat.
20031	Harmaa	Medium	35-42 cm	Bilat.
20031	Harmaa	Large	41-49 cm	Bilat.
20031	Harmaa	X-Large	48-56 cm	Bilat.



Mitta: Kyynärpäältä MCP:hen.

Kantoside Olkalukko

Monikäyttöinen kantoside, jota on helppo käyttää. Tuotteeseen kuuluu vartalon ympäri kulkeva vyötärönauha, johon olkavarsi kiinnitetään ja saadaan näin aikaan olkanivelen tehokas immobilisaatio. Ranneosa kiinnittyy vyötärönauhan etuosaan ja tämä puolestaan pikalukolla olkaremmiin. Myös peukalolle on oma tukensa, jotta käsi saadaan pysymään oikeassa kulmassa välttämällä myös ”riippukättä”. Säädettävä olkaremmi takaa potilaalle hyvän istuuden. Tuote sopii käytettäväksi sekä oikealla, että vasemmalla puolella. Iso pehmustetyyny keventää olkanivelen ja solisluun kuormitusta tehokkaasti. Tämä kantoside on helppo säätää ja miellyttävä sekä yksinkertainen käyttää. Vyötärönauhan pituus on 120 cm.

Käyttöalueet: Posttraumaattinen ja postoperatiivinen kuormituksen keventäminen.

Tuoteno.	Malli	Väri	Koko
42213	Kantoside Olkalukko	Musta	Yksi koko



Kantoside abduktiotyynyllä

Universaali kantoside, joka immobilisoi tehokkaasti olkapään ja jossa on lisäksi 15 asteen abduktiotyyny, joka kiinnitetään helposti kantositeeseen käsivarren sisäpuolelle. Abduktiotyyny on muotoiltu lepäämään mukavasti kehoa vasten.

Käyttöalueet: Postoperatiivinen käyttö olkanivelen artroskooppisten leikkausten jälkeen, Rotatorcuff-leikkaus, Olkanivelen kapselileikkaus, Olkanivelen jänteiden/ lihasten kiinnitysten kirurgiset korjaukset, Sijoiltaan menneen olkanivelen korjausleikkauksen jälkeen, Kuormituksen kevennys leikkauksen tai trauman jälkeen

Tuoteno.	Väri	Koko
42218	Sininen	Yksi koko





Mitta: Kynärvarren mitta

UUTUUS!

Jura olkaniveltä immobilisoiva kantoside

Jura olkaniveltä immobilisoiva kantositettä voidaan käyttää sekä kantositeenä että olkanivelen immobilisointia varten. Tuote on suunniteltu käytettäväksi bilateraalisesti ja se sopii vasempaan ja oikeaan käteen. Kestävä puuvillanauhassa on säädettävä pehmustettu olkain sekä kehon ympäri tuleva kiristysnauha. Kiristysnauhan tarkoituksena on pitää käsi lähellä vartaloa. Kantositeessä on myös pehmustettu kaulanauha ja peukalonauha, jota voidaan käyttää tarvittaessa. Nauhojen kiinnitys tapahtuu D-lenkkien avulla, joka mahdollistaa kantositeen pukemisen yhdellä kädellä.

Käyttöalueet: Voidaan käyttää useimpiin vammoihin, jossa olka- tai kyynärnivelen liikerataa pyritään rajoittamaan:

- Olkapään sijoiltaanmeno
- Nivelrikko
- Leikkausta edeltävä ja sen jälkeinen hoito
- Kuntoutuminen
- Selkäydin- ja hartiapunosvammot

Kontraindikaatiot: Kantoside ei tule asettaa vaurioituneen ihon pinnalle.

Tuotenro.	Väri	Koko	Pituus
42223	Musta	XS	<33 cm
42223	Musta	S	33cm-38cm
42223	Musta	M	37cm-43cm
42223	Musta	L	42cm-48cm
42223	Musta	XL	48cm>



Mitta 1: rinnan ympärys

Mitta 2: olkavarren pituus

Vission kantoside IMMO

Vission kantoside on tarkoitettu olkavarren, kyynärpään ja kyynärvarren immobilisoimiseksi sekä asennon ylläpitämiseksi 90° tai 130° kulmassa. Kantoside sopii erityisesti olkapään ja rintakehän vammojen hoitamiseen. Kantositeen puolisuu den voi vaihtaa, joten se sopii käytettäväksi sekä oikealla että vasemmalla puolella.

Käyttöalueet: Olkapään, käsivarren, kyynärvarren ja hartiasu edun vammat (murtumat, dislokaatiot ja venähdykset). Olkapään- ja hartian su edun kirurgia. Plexus brachialis pareesi.

Kontraindikaatiot: Ei tunnettuja

Tuotenro.	Malli	Koko	Mitta 1	Mitta 2
46022	Vission Kantoside IMMO	X-Small	68 - 78 cm	< 30 cm
46022	Vission Kantoside IMMO	Small	80 - 90 cm	< 38 cm
46022	Vission Kantoside IMMO	Medium	90 - 100 cm	< 38 cm
46022	Vission Kantoside IMMO	Large	100 - 113 cm	< 38 cm
46022	Vission Kantoside IMMO	X-Large	113 - 120 cm	> 38 cm
46022	Vission Kantoside IMMO	XX-Large	120 - 140 cm	> 38 cm



FES - Toiminnallinen sähköstimulaatio

www.camp.fi

a

ALFESS™

FUNCTIONAL ELECTRICAL STIMULATION SYSTEM

Elegantti ja taipuisa muotoilu.



TOIMINNOT & EDUT

- Voidaan kiinnittää yhdellä kädellä
- Kevyt
- Ei näy vaatteiden alta
- Yksinkertainen laite ohjelmoitavaksi joko ohjauspaneelin tai applikaation avulla.
- Integroidut elektrodit (ei tarvitse tilata erikseen)
- Yksi laite - yksi koko - helppo tilata
- Mahdollistaa paljasjaloin kävelyn
- Vedenkestävä (lyhyen aikaa)
- Kaksi aktiveettiasetusta: Kävely ja Harjoitustila
- Latausyksikkö latausta varten integroidulla akulla.



Asetukset voidaan tehdä joko laitteessa, ohjauspaneelissa tai mobiiliapplikaation avulla.

ALFESS™, Toiminnallinen sähköstimulaatio

ALFESS™ on uusi innovatiivinen ratkaisu riippunilkkan hoidossa. Tämän tyyppistä laitetta voidaan kutsua jopa Digitaaliseksi riippunilkkaortoosiksi, FES:ksi tai Neurostimulaattoriksi. Laite auttaa jalkaterän nostossa ja parantaa näin kävelyä. Algoritmi kerää sensorien antaman informaation tunnistamalla nopeuden ja jalkaterän kulmat ja Alfess lähettää sähköisiä impulsseja hermoon tukien jalkaterän nostoa.

Laite asetetaan sääreen polven alle. Apuvälineteknikko säätää ensimmäisessä sovituksessa stimulointiasteen. Tämän jälkeen käyttäjä voi itse säätää sitä joko laitteella, kaukosäätimellä tai applikaation avulla (joka on ladattavissa muiden applikaatioiden tapaan). Laite on taipuisa ja mukautuva muotoilultaan. Magneettilukko mahdollistaa pukemisen ja riisumisen helposti yhdellä kädellä. Laite voidaan asentaa kävelytilaan tai harjoitustilaan, jonka vuoksi käyttäjä voi tehdä kuntoutusharjoituksia joko fysioterapeutin kanssa tai itsenäisesti annettujen ohjeiden mukaisesti. Laite on helppo ladata ja käyttää, eikä se ole riippuvainen muista asetuksista. Sen muotoilu mahdollistaa bilateraalisin käytön.

Käyttöalueet: Keskushermoston vammat kuten; Multippeli Skleroosi (MS), Aivohalvaus, CP-vamma, osittaiset selkäydinvauriot, traumaattiset aivovammat.

Kontraindikaatiot: Ei käytetä yhdessä elektronisten monitorivarustusten kanssa, defibrillaattorin eikä korkeataajuuksisten lääketieteellisten laitteiden kanssa. FES hoitoa ei käytetä potilaille, joilla on tahdistaja. Älä käytä, mikäli sinulla on Autonominen dysrefleksia. Älä käytä FES:iä äskettäin suoritettuna kirurgisen operaation jälkeen, sillä lihassupistukset voivat häiritä paranemisprosessia. Lisätietoa löytyy tuotteen mukana tulevasta käyttöohjeesta.



Art. nr.	Modell	Storlek
28270	ALFESS™ (sisältää kaikki tarvittavat osat)	Yksi koko
28271	Jatkonauha	Yksi koko
28272	Verkkoadapteri EU	Yksi koko
28273	Verkkoadapteri UK	Yksi koko
28274	Kaukosäätimen lisäjohto	Yksi koko
28275	ALFESS ylimääräinen latausjohto	Yksi koko
28277	Kaukosäädin	
28279	Ylimääräinen D-rengas magneetilla	Yksi koko
28283	Connect geeli	500 ml



Jalka- ja nilkkatuet

www.camp.fi

ALLARD AFO LIHASTOIMINTO-OPAS

Tämä opas pohjautuu sovittajalta ja asiakkailta tulleeseen palautteeseen.

Lihastoiminto:

Ei lainkaan tai rajoittunut

Kohtuullinen

Normaali toiminto

Kun **DISTAALINEN** heikkous



YPSILON[®]flow^{1/2}



Liikerata	●●●●○
A/P	●●○○○
M/L	●●○○○
Avustettu Dorsaalifleksio	●●○○○
Spastisuuden hallinta	●●○○○



ToeOFF[®]flow^{2 1/2}



Liikerata	●●●○○
A/P	●●●○○
M/L	●●●○○
Avustettu Dorsaalifleksio	●●●○○
Spastisuuden hallinta	●●●○○

Kun **PROKSIMAALINEN** heikkous



ToeOFF[®]2 1/2



Liikerata	●●○○○
A/P	●●●○○
M/L	●●●○○
Avustettu Dorsaalifleksio	●●●○○
Spastisuuden hallinta	●●●○○



BLUEROCKER[®]2 1/2



Liikerata	●○○○○
A/P	●●●●●
M/L	●●●●●
Avustettu Dorsaalifleksio	●●●●●
Spastisuuden hallinta	●●●●●

ALLARD CUSTOM AFO

Jos potilaalle ei löydy tuotetta valmisvalikoimastamme, voimme tehdä yksilöllisen ortoosin joko skannauksen tai mitanoton tai kipsin mukaan valmistettuna. Ota yhteyttä asiakaspalveluun lisätietoja saadaksesi tai käy sivulla camp.fi.

Ypsilon® Flow½

Ypsilon® Flow½ on aktiiviselle henkilölle, joka tarvitsee vähemmän tukea kävelyn tukivaiheessa, suunniteltu riippunilkaortoosi. Pohjalevy on muotoiltu tasaisemmaksi, mikä antaa enemmän tilaa varpaille ja pehmeämmät siirtymät askelluksessa. Ortoosi on kehitetty mahdollistamaan optimaalisesti koko liikeradan käyttö ja dynaaminen varvastyöntö eli "toe off", samalla kun jalan lihakset voivat työskennellä aktiivisemmin. Pohjalevy myötäilee jalan muotoa ja tukivaiheessa lattiasta siirtyvän voiman avulla voi ortoosikävelijä käyttää vähemmän voimaa varvastyönnössä eli "toe-off"-vaiheessa. Y-muotoinen runko jakautuu tibian molemmille puolille, mikä vähentää painaumien syntymisen riskiä ulkonevissa kohdissa sekä säärialueissa. Siksi tämä ortoosi sopii aktiiviselle ihmiselle, joka asettaa korkeat vaatimukset ortoosin toiminnallisuudelle ja liikkuvuudelle. Ypsilon Flow ½:n kannankorkeus on noin 7 mm kaikissa kokovaihtoehdoissa.



Käyttöalueet: Riippunilka, jossa nilkka on stabiili (lievä spastisuus tai ei spastisuutta ollenkaan). Henkilöt, jotka tarvitsevat enemmän joustavuutta ja vähemmän tukea.

Kontraindikaatiot: Voimakas ödeema, diabetes, jossa on haavaumia, alentunut tuntoherkkyys ja voimakas spastisiteetti.

Muuta: Lisätietoa sovituksesta sekä mallin ja koon valinnasta löytyy Allard AFO Professional käyttöohjeista. Ypsilon® Flow-ortoosin mukana toimitetaan pehmuste- ja nauhasetti.

Tuotenro.	Malli	Koko	Jalkapohjan pituus	Korkeus	Vas/Oik	Kengän koko
28880	Ypsilon® Flow½	Small	23 cm	35,5 cm	Vas/Oik	35-38
28880	Ypsilon® Flow½	Medium	24,5 cm	36,5 cm	Vas/Oik	38-42
28880	Ypsilon® Flow½	Large	27 cm	37,5 cm	Vas/Oik	42-45
28880	Ypsilon® Flow½	X-Large	28,5 cm	38,5 cm	Vas/Oik	>45
28884	Pehmuste	S/M/L			Bilat.	
28884	Pehmuste	X-Large			Bilat.	
28885	Lisänauhat	Yksi koko			Bilat.	



ToeOFF® Flow2½

Olemme yhdistäneet pitkäaikaisen kokemuksemme ja valmistuksen teknisen kehitystyön sekä asiakkailtamme vuosien saatossa tulleet toiveet ja kehittäneet uuden ortoosin Allard-AFO:on, ToeOFF Flow2½. ToeOFF on markkinoille tulostaan 1997 saakka ollut markkinajohtaja ainutlaatuisen toimintansa ja dynaamisten ominaisuuksiesi ansiosta .

ToeOFF Flow2½:lla on uusi ainutlaatuinen resepti, uusien ominaisuuksien ja eduin: matalampi kannan korkeus kaikissa kokovaihtoehdoissa -noin 7 mm, enemmän liikkuvuutta A-P tasossa ja tasaisempi jalkapohjaa vasten tuleva pinta. Jalkaterän nosto on vähäisempi, mikä antaa enemmän tilaa varpaille ja pehmeämmät siirtymät askelluksessa.

ToeOFF® Flow2½:ssa on kaikki Mikrofix tarraosat paikoilleen kiinnitettynä, jotta pehmuste, SoftKIT™, ComfortKIT™ tai CoverKIT™ saadaan helposti asennettua paikalleen. Nauha on sama kuin ToeOFF 2.0 mallissa. Ortoosi istuu paremmin nykyaikaisiin matalapohjaisiin kenkiin ja potilas saa ortoosin, jossa on matalampi pohjaprofiili ja joka on lisäksi dynaamisempi A/P tasossa.

Käyttöalueet: Riippuniikka yhdistettynä lievistä kohtuulliseen spastisuuteen (tai ei spastisuutta ollenkaan), jossain tapauksissa myös heikentynyt polvikontrolli ja varpaan amputaatio .

Muuta: Lisätietoa sovituksista sekä mallin ja koon valinnasta Allard AFO Professional Instruction-ohjeista. Kaikkien Allard AFO -ortoosien mukana toimitetaan nauhasetti.

Tuoteno.	Malli	Koko	Jalkapohjan pituus	Korkeus	Vas/Oik	Kengän koko
28960	ToeOFF® Flow2½	X-Small	21 cm	36 cm	Vas/Oik	32-35
28960	ToeOFF® Flow2½	Small	23 cm	38 cm	Vas/Oik	35-38
28960	ToeOFF® Flow2½	Medium	24,5 cm	40,5 cm	Vas/Oik	38-42
28960	ToeOFF® Flow2½	Large	27 cm	43 cm	Vas/Oik	42-45
28960	ToeOFF® Flow2½	X-Large	28,5 cm	45 cm	Vas/Oik	>45
28960	ToeOFF® Flow2½	X-Small	21 cm	36 cm		32-35
28960	ToeOFF® Flow2½	Small	23 cm	38 cm		35-38
28960	ToeOFF® Flow2½	Medium	24,5 cm	40,5 cm		38-42
28960	ToeOFF® Flow2½	Large	27 cm	43 cm		42-45
28960	ToeOFF® Flow2½	X-Large	28,5 cm	45 cm	L/R	>45
28962	ToeOFF Flow2½ D-lenkillä	X-Small	21 cm	36 cm	Vas/Oik	32-35
28962	ToeOFF Flow2½ D-lenkillä	Small	23 cm	38 cm	Vas/Oik	35-38
28962	ToeOFF Flow2½ D-lenkillä	Medium	24,5 cm	40,5 cm	Vas/Oik	38-42
28962	ToeOFF Flow2½ D-lenkillä	Large	27 cm	43 cm	Vas/Oik	42-45
28962	ToeOFF Flow2½ D-lenkillä	X-Large	28,5 cm	45 cm	Vas/Oik	>45
28962	ToeOFF Flow2½ D-lenkillä	X-Small	21 cm	36 cm		32-35
28962	ToeOFF Flow2½ D-lenkillä	Small	23 cm	38 cm		35-38
28962	ToeOFF Flow2½ D-lenkillä	Medium	24,5 cm	40,4 cm		38-42
28962	ToeOFF Flow2½ D-lenkillä	Large	27 cm	43 cm		42-45
28962	ToeOFF Flow2½ D-lenkillä	X-Large	28,5 cm	45 cm		>45

ToeOFF® 2½

Riippunilkaortoosissa ToeOFF® 2½ on samat dynaamiset toiminnot ja stabiiletti kuin ToeOFF® 2.0:ssa, mutta kannankorkeus on 7 mm, joka sopii paremmin moderniin kenkiin ja matalampaan kannan korkeuteen. Pohjalevy on muotoiltu tasaisemmaksi, mikä antaa enemmän tilaa varvasosaan. Jo vuodesta 1997 Allard AFO on ollut johtava markkinoilla ainutlaatuisine toimintoineen ja dynaamisine ominaisuuksineen.

ToeOFF® 2½:ssa on kaikki MikroFIX osat asennettu valmiiksi pehmusteen nopeaa ja yksinkertaista asetusta helpottamaan. Nauhasetti on sama kuin 2.0:ssa, valmistettu kulutusta kestävästä materiaalista ja se voidaan toimittaa joko D-renkaalla tai ilman. Nauhat voidaan asentaa sekä oikealle että vasemmalle avautuviksi. Tärkeää on sovittaa aina kaikki Allard AFO:t kengän kannankorkeuteen käyväksi. Lisätietoa löydät Allard AFO Professional Käyttöohjeista.

Käyttöalueet: Riippunilka yhdistettynä lievistä kohtuulliseen spastisuuteen (tai ei spastisuutta ollenkaan), jossain tapauksissa myös heikentynyt polvikontrolli ja varpaan amputaatio.

Kontraindikaatiot: Voimakas ödeema, diabetes, johon liittyy haavaumia, alentunut tuntoherkkyys ja voimakas spastisiteetti.

Muuta: Lisätietoa sovituksesta sekä mallin ja koon valinnasta löytyy Allard AFO Professional Käyttöohjeista. Kaikkien Allard AFO:jen mukana toimitetaan nauhasetti. Tuotteen mukana tuleva pussi on valmistettu kierrätetyistä PET-pulloista.



Tuotenro.	Malli	Koko	Jalkapohjan pituus	Korkeus	Vas/Oik	Kengän koko
28980	ToeOFF® 2½	X-Small	21 cm	36 cm	Vas/Oik	32-35
28980	ToeOFF® 2½	Small	23 cm	38 cm	Vas/Oik	35-38
28980	ToeOFF® 2½	Medium	24,5 cm	40,5 cm	Vas/Oik	38-42
28980	ToeOFF® 2½	Large	27 cm	43 cm	Vas/Oik	38-42
28980	ToeOFF® 2½	X-Large	28,5 cm	45 cm	Vas/Oik	>45
28982	ToeOFF® 2½ D-lenkillä	X-Small	21 cm	36 cm	Vas/Oik	32-35
28982	ToeOFF® 2½ D-lenkillä	Small	23 cm	38 cm	Vas/Oik	35-38
28982	ToeOFF® 2½ D-lenkillä	Medium	24,5 cm	40,5 cm	Vas/Oik	38-42
28982	ToeOFF® 2½ D-lenkillä	Large	27 cm	43 cm	Vas/Oik	42-45
28982	ToeOFF® 2½ D-lenkillä	X-Large	28,5 cm	45 cm	Vas/Oik	>45



ToeOFF® 2½ Addition

ToeOFF 2 ½ addition on käytännössä sama tuote kuin ToeOFF 2 ½, mutta ulkonäöltään erilainen värjätyn pintamateriaalin ansiosta. Additionia on saatavana kolmena väriaihtoehtona: beigenä, mustana tai maastokuvioituna (Camo). Additionin pinta helpottaa vaateen liukumista materiaalia vasten samalla kun tuote on saanut eri värin koko matkalla alhaalta siivekkeiden kärkiin. Addition on saatavissa ainoastaan D-lenkillä. Ortoosin sisäpuolella Mikrofixin osat ovat valmiina nauhan ja pehmusteen kiinnitystä varten (SoftKIT tai ComfortKIT). ToeOFF® 2½ additionissa on kuvioitu pinta beigessä ja maastokuvioitussa mallissa. Jokainen ortoosi on näin yksilöllinen kuvioinniltaan ja ortoosit poikkeavat näin hieman toisistaan.

Käyttöalueet: Riippunilkka yhdistettynä lievästä kohtuulliseen spastisuuteen (tai ei spastisuutta ollenkaan), jossain tapauksissa myös heikentynyt polvikontrolli ja varpaan amputaatio.

Kontraindikaatiot: Voimakas ödeema, diabetes, johon liittyy haavaumia, alentunut tuntoherkkyys ja voimakas spastisiteetti.

Muuta: Lisätietoa sovituksista sekä mallin ja koon valinnasta löytyy Allard AFO Professional Käyttöohjeista.

Tuotenro.	Malli	Koko	Jalkapohjan pituus	Korkeus	Vas/Oik	Kengän koko
28954	Musta D-lenkillä	X-Small	21 cm	36 cm	Vas/Oik	32-35
28954	Musta D-lenkillä	Small	23 cm	38 cm	Vas/Oik	35-38
28954	Musta D-lenkillä	Medium	24,5 cm	40,5 cm	Vas/Oik	38-42
28954	Musta D-lenkillä	Large	27 cm	43 cm	Vas/Oik	42-45
28954	Musta D-lenkillä	X-Large	28,5 cm	45 cm	Vas/Oik	>45
28955	Camo D-lenkillä	X-Small	21 cm	36 cm	Vas/Oik	32-35
28955	Camo D-lenkillä	Small	23 cm	38 cm	Vas/Oik	35-38
28955	Camo D-lenkillä	Medium	24,5 cm	40,5 cm	Vas/Oik	38-42
28955	Camo D-lenkillä	Large	27 cm	43 cm	Vas/Oik	42-45
28955	Camo D-lenkillä	X-Large	28,5 cm	45 cm	Vas/Oik	>45
28956	Beige D-lenkillä	X-Small	21 cm	36 cm	Vas/Oik	32-35
28956	Beige D-lenkillä	Small	23 cm	38 cm	Vas/Oik	35-38
28956	Beige D-lenkillä	Medium	24,5 cm	40,5 cm	Vas/Oik	38-42
28956	Beige D-lenkillä	Large	27 cm	43 cm	Vas/Oik	42-45
28956	Beige D-lenkillä	X-Large	28,5 cm	43 cm	Vas/Oik	>45

ToeOFF® 2.0

Yhdistämällä monien vuosien kokemuksemme ja ortoosin valmistustekniikan kehittymisen asiakkailtamme tulleisiin toiveisiin olemme kehittäneet ToeOFF® 2.0:n. ToeOFF® on siitä asti, kun se ensimmäisen kerran esiteltiin vuonna 1997, ollut toiminnallisuudeltaan ja dynaamisilta ominaisuuksiltaan johtava tuote. ToeOFF® 2.0:ssa on samat ominaisuudet ja toimintaperiaate kuin alkuperäisessä ToeOFF®:ssa. Lisäksi ortoosissa on kehittyneempi muotoilu ja toimivuus. ToeOFF® 2.0:n muotoa on muutettu tasaisemmaksi, geometriaa parannettu sekä ulkopintaa tehty sileämmäksi. Lisäksi kaikki Mikrofix-tarrat ovat valmiiksi asennettu ortoosiin, mikä nopeuttaa ja helpottaa SoftKITin tai ComfortKITin asentamista. Kiinnitysnauhoissa on uusi ratkaisu ja ne ovat valmistettu uudenlaisesta kulutusta kestävästä materiaalista. Nauhat voidaan tilata sekä D-lenkkien kanssa että ilman. Nauhat myös voidaan asentaa sekä oikealle että vasemmalle avautuvaksi riippuen asiakkaan toiminnan tarpeista. Lisäuuutena ToeOFF® 2.0:ssa on 2 cm:ä korkeampi X-Large koko, mikä auttaa ortoosia istumaan paremmin pidemmässä sääressä. Dynaamisia toimintoja ei ole muutettu. Asteittainen dynaaminen toiminto ja eri kokojen mukaan lisääntyvä stabiliteetti ovat kuten aikaisemminkin. ToeOFF 2.0:n kannankorkeus on 12-15 mm koosta riippuen.

Käyttöalueet: Riippunilikka yhdistettynä kohtuulliseen spastisuuteen (tai ei spastisuutta ollenkaan), jossain tapauksissa myös heikentynyt polvikontrolli ja varpaan amputaatio.

Kontraindikaatiot: Voimakas ödeema, diabetes, johon liittyy haavaumia, alentunut tuntoherkkyys ja voimakas spastisiteetti.

Muuta: Lisätietoa sovituksista sekä mallin ja koon valinnasta Allard AFO Professional käyttöohjeista. Kaikkien ToeOFF®-ortoosien mukana toimitetaan nauhasetti. Tässä mallissa Mikrofix-tarrat ovat valmiiksi asennettu ortoosin sisäpuolelle.



Tuotenro.	Malli	Koko	Jalkapohjan pituus	Korkeus	Vas/Oik	Kengän koko
28920	ToeOFF 2.0 ilm. D-lenk.	X-Small	21 cm	36 cm	Vas/Oik	32-35
28920	ToeOFF 2.0 ilm. D-lenk.	Small	23 cm	38 cm	Vas/Oik	35-38
28920	ToeOFF 2.0 ilm. D-lenk.	Medium	24,5 cm	40,5 cm	Vas/Oik	38-42
28920	ToeOFF 2.0 ilm. D-lenk.	Large	27 cm	43 cm	Vas/Oik	42-45
28920	ToeOFF 2.0 ilm. D-lenk.	X-Large	28,5 cm	45 cm	Vas/Oik	>45
28922	ToeOFF 2.0 D-lenkillä	X-Small	21 cm	36 cm	Vas/Oik	32-35
28922	ToeOFF 2.0 D-lenkillä	Small	23 cm	38 cm	Vas/Oik	35-38
28922	ToeOFF 2.0 D-lenkillä	Medium	24,5 cm	40,5 cm	Vas/Oik	38-42
28922	ToeOFF 2.0 D-lenkillä	Large	27 cm	43 cm	Vas/Oik	42-45
28922	ToeOFF 2.0 D-lenkillä	X-Large	28,5 cm	45 cm	Vas/Oik	>45



ToeOFF® Short

ToeOFF® Lyhyt on erikoismalli, jossa on matalampi sääriosa, leveämpi jalkapohjaosa metatarsaalinielien kohdalta ja lyhyempi varvas- ja kantaosa kuin perinteisessä ToeOFF®:ssa. Ortoosissa tulee käyttää pehmustetta. ToeOFF Short:ssa on kannankorkeus n. 7 mm kaikissa kokovaihtoehdoissa.

Käyttöalueet: Riippunilkka yhdistettynä kohtuulliseen spastisuuteen (tai ei spastisuutta ollenkaan), jossain tapauksissa myös heikentynyt polvikontrolli.

Kontraindikaatiot: Voimakas ödeema, diabetes, jossa on haavaumia, alentunut tuntoherkkyys ja voimakas spastisiteetti.

Muuta: Enemmän tietoa sovituksista ja mallin ja koon valinnasta löytyy Allard AFO Professional käyttöohjeista. Ortoosin mukana toimitetaan nauhasetti.

Tuotenro.	Malli	Koko	Jalkapohjan pituus	Korkeus	Vas/Oik	Kengän koko
28990	ToeOFF Lyhyt Musta	Small	21,5 cm	29,5 cm	Vas/Oik	32-35
28990	ToeOFF Lyhyt Musta	Medium	23,5 cm	32 cm	Vas/Oik	35-38
28990	ToeOFF Lyhyt Musta	Large	25,5 cm	34 cm	Vas/Oik	38-42

BlueROCKER® 2.0

BlueROCKER® on jäykin ja stabiilein riippunilkkortoosimme. Tästä ortoosista on nyt tehty päivitetty versio BlueROCKER® 2.0. Ortoosin geometrista muotoa on parannettu sekä ulkopintaa tehty sileämmäksi. Lisäksi MikroFix-tarrat ovat valmiiksi asennettu ortoosiin, mikä helpottaa SoftKITin tai ComfortKITin asentamista. Myös kiinnitysnauhoissa on uusi ratkaisu ja niitä voi tilata sekä D-lenkillä että ilman. Nauhat voidaan asentaa molemmille puolille riippuen asiakkaan toiminnallisuuden tarpeesta. Lisämuutoksena 2.0:ssa on 2 cm:ä L kokoa korkeampi X-Large koko, tällöin ortoosin korkeus on 45 cm. BlueROCKER 2.0:ssa on kannankorkeus 12-15 mm koosta riippuen.

Käyttöalueet: Riippunilkkä, johon voi liittyä lievä tai vaikea spastisuus, heikentynyt polven ja lantion kontrolli, heikkous tai toimintapuutos alaraajan lihaksissa, heikentynyt tasapaino, molemminpuolinen riippunilkkaoire ja osajalka-amputaatio.

Kontraindikaatiot: Voimakas ödeema, diabetes, jossa on haavaumia ja alentunut tuntoherkkyys.

Muuta: Enemmän tietoa sovituksesta ja mallin ja koon valinnasta löytyy Allard AFO Professional käyttöohjeista. BlueROCKER® 2.0 mukana toimitetaan nauhasetti.



Tuotenro.	Malli	Koko	Jalkapohjan pituus	Korkeus	Vas/Oik	Kengän koko
28940	BlueROCKER 2.0	X-Small	21 cm	36 cm	Vas/Oik	32-35
28940	BlueROCKER 2.0	Small	23 cm	38 cm	Vas/Oik	35-38
28940	BlueROCKER 2.0	Medium	24,5 cm	40,5 cm	Vas/Oik	38-42
28940	BlueROCKER 2.0	Large	27 cm	43 cm	Vas/Oik	42-45
28940	BlueROCKER 2.0	X-Large	28,5 cm	45 cm	Vas/Oik	>45
28942	BlueROCKER 2.0 D-lenkillä	X-Small	21 cm	36 cm	Vas/Oik	32-35
28942	BlueROCKER 2.0 D-lenkillä	Small	23 cm	38 cm	Vas/Oik	35-38
28942	BlueROCKER 2.0 D-lenkillä	Medium	24,5 cm	40,5 cm	Vas/Oik	38-42
28942	BlueROCKER 2.0 D-lenkillä	Large	27 cm	43 cm	Vas/Oik	42-45
28942	BlueROCKER 2.0 D-lenkillä	X-Large	28,5 cm	45 cm	Vas/Oik	>45



BlueROCKER® 2½

Riippunilkkortoosi BlueROCKER® 2 ½:ssa on sama dynaaminen toiminto ja stabiliteetti kuin BlueROCKER® 2.0:ssa, mutta kannan korkeus on 7 mm, jotta se soveltuu paremmin moderneihin matalakantaisiin kenkiin. Pohjalevy on tasaisempi, mikä antaa enemmän tilaa varvasosaan. Jo vuodesta 1997 Allard AFO on ollut markkinajohtaja ainutlaatuisine toimintoineen ja dynaamisine ominaisuuksineen.

Käyttöalueet: Riippunilkkä, johon voi liittyä voimakasta spastisuutta (tai ei lainkaan spastisuutta), heikentynyt polven ja lantion kontrolli, heikkous tai toimintapuutos alaraajan lihaksissa, heikentynyt tasapaino, molemminpuolinen riippunilkkaoire ja osajalka-amputaatio.

Kontraindikaatiot: Voimakas ödeema, diabetes, jossa on haavaumia ja alentunut tuntoherkkyys.

Muuta: Enemmän tietoa sovituksesta ja mallin ja koon valinnasta löytyy Allard AFO-Professional-käyttöohjeista. BlueROCKER 2.0:n mukana toimitetaan nauhasetti. Tuotteen mukana tuleva pussi on valmistettu kierrätetyistä PET-pulloista.

Tuoteno.	Malli	Koko	Jalkapohjan pituus	Korkeus	Vas/Oik	Kengän koko
28970	BlueROCKER® 2½	X-Small	21 cm	36 cm	Vas/Oik	32-35
28970	BlueROCKER® 2½	Small	23 cm	38 cm	Vas/Oik	35-38
28970	BlueROCKER® 2½	Medium	24,5 cm	40,5 cm	Vas/Oik	38-42
28970	BlueROCKER® 2½	Large	27 cm	43 cm	Vas/Oik	42-45
28970	BlueROCKER® 2½	X-Large	28,5 cm	45 cm	Vas/Oik	>45
28972	BlueROCKER® 2½ D-lenkillä	X-Small	21 cm	36 cm	Vas/Oik	32-35
28972	BlueROCKER® 2½ D-lenkillä	Small	23 cm	38 cm	Vas/Oik	35-38
28972	BlueROCKER® 2½ D-lenkillä	Medium	24,5 cm	40,5 cm	Vas/Oik	38-42
28972	BlueROCKER® 2½ D-lenkillä	Large	27 cm	43 cm	Vas/Oik	42-45
28972	BlueROCKER® 2½ D-lenkillä	X-Large	28,5 cm	45 cm	Vas/Oik	>45

BlueROCKER® Short

SHORT-mallit ovat erikoismalleja, joissa on matalampi sääriosa ja leveämpi jalkapohjaosa metatarsaaliniivien kohdalta. Ortoosissa tulee käyttää pehmustetta potilaan käyttömukavuutta lisäämään.

SHORTin kannankorkeus on 7 mm kaikissa kokovaihtoehdoissa.

Käyttöalueet: Riippuniikka yhdistettynä heikkoihin plantaarifleksoreihin, joissain tapauksessa myös heikentynyt polvikontrolli. Voidaan käyttää bilateraaleissa ongelmassa ja osa-amputoinneissa (proksimaalisin taso on Chopart).

Kontraindikaatiot: Voimakas ödeema, diabetes, johon liittyy haavaumia, alentunut tuntoherkkyys ja voimakas spastisiteetti.

Muuta: Lisätietoa indikaatioista, mallin valinnasta, sovituksesta ja kokovaihtoehdoista löytyy Allard AFO Professional ohjeista.



Tuotenro.	Malli	Koko	Jalkapohjan pituus	Korkeus	Vas/Oik	Kengän koko
28995	BlueROCKER® Short	Small	21,5 cm	29,5 cm	Vas/Oik	32-35
28995	BlueROCKER® Short	Medium	23,5 cm	32 cm	Vas/Oik	35-38
28995	BlueROCKER® Short	Large	25,5 cm	34 cm	Vas/Oik	38-42

Custom ToeOFF® Custom BlueROCKER®

Muuta:

Mikäli asiakas tarvitsee muodoltaan tai toiminnaltaan erilaisen ortoosin kuin valikoimamme tuotteissa löytyy voidaan ortoosi tilata yksilöllisenä tuotteena mittojen mukaan ToeOFF®- tai BlueROCKER® Customina. Tilauksen voi tehdä useammalla eri tavalla. Skannattuna, kipsipositiivinä tai kipsinegatiivinä (muovikipsi tai STS-sukka) tai lähettää mitat. Valmistamme ortoosin saamiemme tietojen mukaisesti, ja se mukailee tavallisen ToeOFF®/BlueROCKER®-ortoosin muotoja ja ominaisuuksia. Tilauskaavakkeeseen voit tehdä monia eri valintoja koskien esim. kannan korkeutta, stabiliteettia tai kevennystä. Custom ortoosille on oma tilauskaavake, joka tulee täyttää. Tilauskaavake on ladattavissa nettisivuiltamme tuotesivun alaosasta.

Muuta:

Ota yhteyttä asiakaspalveluumme, jos haluat lisätietoa ToeOFF®/BlueROCKER® Custom tilauksen kulusta, kipsivalusta, skannauksesta tai tilauskaavakkeesta.



Tuotenro.	Malli
28460	Custom ToeOFF®
28480	Custom BlueROCKER®



Custom ToeOFF®

Custom BlueROCKER®

Kun tilaat Custom ToeOFF:n tai Custom BlueRocker:n tulee sinun huomioida useita asioita ennen tilaamista. Olemme koonneet yhteen eri valinnat, joita voit valita ortoosiin ja kuinka ne vaikuttavat ortoosin kokonaishintaan.

Ortooseille on oma tilauskaavake täytettäväksi. Tilauskaavake on ladattavissa nettisivuiltamme kyseisen tuotteen tuotesivulta tai "Lataa" välilehdestä kohdasta Allard AFO kaavakkeet.

Custom ToeOFF® & Custom BlueROCKER®				
Custom ToeOFF® Tuotenro.	Custom BlueROCKER® Tuotenro.	Kuvaus		Lisäkus- tannus
28460 1190-1310	28480 1190-1310	Custom ToeOFF® & BlueROCKER®, vasen	Pohjalevy 190,195 - 310 mm	Perushinta
28460 2190-2310	28480 2190-2310	Custom ToeOFF® & BlueROCKER®, oikea	Pohjalevy 190,195 - 310 mm	Perushinta
28463 0001	28483 0001	Pohjalevyn leveys	+ 5 mm	Ei
28463 0002	28483 0002	Pohjalevyn leveys	- 5 mm	Ei
28464 0005	28484 0005	Kannankorkeus	5 mm	Ei
28464 0007	28484 0007	Kannankorkeus	7 mm	Ei
28464 0010	28484 0010	Kannankorkeus	10 mm	Ei
28464 0012	28484 0012	Kannankorkeus	12,5 mm	Ei
28464 0015	28484 0015	Kannankorkeus	15 mm	Ei
28464 0020	28484 0020	Kannankorkeus	20 mm	Ei
28464 0025	28484 0025	Kannankorkeus	25 mm	Ei
28464 0030	28484 0030	Yksilöllinen kannankorkeus	korkeampi kuin 25 mm	Kyllä
28465 0000	28485 0000	Kevennys	Tibian harju	Ei
28465 0003	28485 0003	Kevennys 3 mm	Tibian harju	Ei
28465 0005	28485 0005	Kevennys 5 mm	Tibian harju	Ei
28466 0000	28486 0000	Yksilöllinen kevennys		Kyllä
28468 0001	28488 0001	Jäykkysaste A/P	+ 1 materiaalikerros	Kyllä
28468 0002	28488 0002	Jäykkysaste A/P	+ 2 materiaalikerrosta	Kyllä
28468 0003	28488 0003	Std jalkaterä/jäykempi kantapää	+ 1 materiaalikerros	Kyllä
28468 0004	28488 0004	Std kantapää/jäykempi jalkaterä	+ 1 materiaalikerros	Kyllä
28469 0001	28489 0001	Jäykkysaste A/P	- 1 materiaalikerros	Kyllä
28469 0002	28489 0002	Jäykkysaste A/P	- 2 materiaalikerrosta	Kyllä
28469 0003	28489 0003	Std kärki/jäykkä kantapää	- 1 materiaalikerros	Kyllä
28469 0004	28489 0004	Std kantapää/jäykkä kärki	- 1 materiaalikerros	Kyllä
28470 0001	28490 0001	Sivuttaisstabiliteetti M/L	+ 1 materiaalikerros	Kyllä
28470 0002	28490 0002	Sivuttaisstabiliteetti M/L	+ 2 materiaalikerrosta	Kyllä
28471 0001	28491 0001	Sivuttaisstabiliteetti M/L	- 1 materiaalikerros	Kyllä
28471 0002	28491 0002	Sivuttaisstabiliteetti M/L	- 2 materiaalikerrosta	Kyllä
28473 0000	28493 0000	Jalkapöydän kevennys	Lisätilaa jalalle	Ei



Custom ToeOFF®

Custom ToeOFF voidaan tilata potilaille, joille tarvitaan yksilöllistä muotoilua esim. säärilihasten atrofian tai kudosten liikakasvun vuoksi tai joilla on poikkeava säären muoto tai joille tarvitaan erilainen ortoosin jäykkyys jne. Tilaus voidaan tehdä eri tavoilla: Skannaamalla, negatiivi-kipsillä (muovikipsi tai STS-sukka), positiivi-kipsillä tai mittojen mukaan. Tilauksen yhteydessä voidaan tehdä lisävalintoja koskien kannankorkeutta, stabiliteettia, kevennystä jne. Tilausta varten on oma lomakkeensa. Lomakkeen voi ladata tuotetietojen alta.

Muuta: Jos tarvitset lisätietoja tilauskaavakkeesta tai yksilöllisesti valmistetun Custom ToeOFF® AFO:n tilaamisesta, ota yhteyttä asiakaspalveluumme.

Tuotenro.	Malli
28460	Custom ToeOFF®
28458	Custom Softkit
28459	Custom Comfortkit



Custom BlueROCKER®

Custom BlueROCKER® voidaan tilata potilaille, joille tarvitaan yksilöllistä muotoilua esim. säärilihasten atrofian tai kudosten liikakasvun vuoksi, tai joilla on poikkeava säären muoto tai joille tarvitaan erilainen ortoosin jäykkyys jne. Tilaus voidaan tehdä eri tavoilla: Skannaamalla, negatiivi-kipsillä (muovikipsi tai STS-sukka), positiivi-kipsillä tai mittojen mukaan. Tilauksen yhteydessä voidaan tehdä lisävalintoja koskien kannankorkeutta, stabiliteettia, kevennystä jne. Tilausta varten on oma lomakkeensa. Lomakkeen voi ladata tuotetietojen alta.

Muuta: Jos tarvitset lisätietoja tilauskaavakkeesta tai yksilöllisesti valmistetun Custom BlueROCKER® AFO:n tilaamisesta, ota yhteyttä asiakaspalveluumme

Tuotenro.	Malli
28480	Custom BlueROCKER®
28458	Custom Softkit
28459	Custom Comfortkit

COMBO



Reisiosa mediaali-
puolelta katsottuna

Multisentriinen
niveli

Hyperekstensoristikko

Hyperekstensoristikon
solki ja säätö

Liitäntäosa ToeOFF®-
tai BlueRocker®-
ortoosiin

ToeOFF® tai
BlueRocker®

Mukautuva ja ainutlaatuinen ortoosiratkaisu polven hyper-ekstensioon johon liittyy riippunilkka. ToeOFF® on vuosien aikana osoittanut hyödyllisyytensä niin kuntoutusprosessissa kuin päivittäisessä elämässäkin. ToeOFF® on auttanut monia käyttäjiä joilla on riippunilkka kävelemään paremmin ja lisännyt heidän elämänlaatuaan. ToeOFF® on joskus yhdistetty polviortoosiin polvinivelen yliojentumisen estämiseksi. Olemme nyt kehittäneet ortoosiratkaisun, joka yhdistetään ToeOFF®- tai BlueRocker®-ortoosiin

Combo-ortoosi valmistetaan ja sovitetaan potilaalle yksilöllisesti.

- Reisiosan koon valinta riippuu siitä, miten korkealle reiteen se asetetaan. Reisiosa on kuitenkin asetettava vähintään 10 cm:ä polven nivelraon yläpuolelle.
- Liitäntäosan koko on riippumaton ToeOFF:n tai BR:n koosta.
- Hyperekstensoristikon koon määrittää polven leveys.
- Täydellisen ortoosin kokoamiseen tarvitaan kaikki 5 osaa.
- Combo ei ole tarkoitettu potilaille, joiden paino on yli 150 kg ja pituus yli 2 m.





Mitta 1: Polvimitta M-L patellan keskikohdasta

Mitta 2: Ympärysmitta 20 cm patellan keskikohdan yläpuolelta

Mitta 3: M-L 20 cm patellan keskikohdan yläpuolelta

ToeOFF® Combo

Combo on ortoosiosa, joka on kehitetty erityisesti polven hyperekstension ehkäisyyn, kun siihen liittyy riippunilkka. Combo on jatkokappale, joka asennetaan ToeOFF®- tai BlueROCKER®-ortoosiin. Combo-osa on helppo irrottaa riippunilkkartoosista innovatiivisen rakenteensa ansiosta.

Käyttöalueet: Polvinivelen instabiileetti, ylijännitys yhdistettynä riippunilkkään, joka johtuu halvauksesta, post-poliosta, MS-taudista, neuropatiasta tms. Potilaan paino enintään 150 kg. Potilaan pituus enintään 2 m.

Kontraindikaatiot: Polven ligamenttien totaalinen puuttuminen. Nelipäisen reisilihaksen täydellinen toiminnan puutos. Asiakas yli 2 metriä pitkä. Asiakkaan paino yli 150 kg. Kognitiivinen kyky merkittävästi heikentynyt. Huom: Kun sovitus on tehty, ortoosissa ei saa olla ylijännitystä jäljellä enempää kuin 10°.

Tuotenro.	Malli	Koko	Vas/Oik	Mitta 2	Mitta 3	Mitta 1
28780	Ortoosinivel kiskoilla (pari)	Yksi koko				
28781	Reisiosa	Small	Vas/Oik		30-40 cm	11-15 cm
28781	Reisiosa	Medium	Vas/Oik		38-50 cm	13-17 cm
28781	Reisiosa	Large	Vas/Oik		48-60 cm	15-19 cm
28781	Reisiosa	X-Large	Vas/Oik		58-70 cm	17-21 cm
28782	Polven takaosan kangas solkineen	Small	Bilat.	7-10,5 cm		
28782	Polven takaosan kangas solkineen	Medium	Bilat.	9,5-13 cm		
28782	Polven takaosan kangas solkineen	Large	Bilat.	12,5-16 cm		
28796	Pohjenauha	Yksi koko				
28783	SoftKIT (2 kpl)	Small				
28783	SoftKIT (2 kpl)	Medium				
28783	SoftKIT (2 kpl)	Large				
28783	SoftKIT (2 kpl)	X-Large				
28784	Tibian liitäntäosa	Small				
28784	Tibian liitäntäosa	Medium				
28784	Tibian liitäntäosa	L-XL				

NAVIGAIT™

NAVIGAIT™ ortoosi on tarkoitettu avustamaan dorsaalifleksiota henkilöillä, joilla on lievä riippunilkka. Ortoosin pehmustettu muoviosa istuu tukevasti säären etuosaa vasten. Pehmeuste voidaan irrottaa ja pestä. Dorsaalifleksiota ohjataan säätämällä nauhan yläosaa sekä kiinnittämällä koukku kengän nyöriytykseen sopivaan kohtaan. Ortoosi on muotoiltu niin, että se on huomaamaton housunlahkeen alla. NAVIGAIT™:a on saatavilla kolmea eri kokoa. Muoviosan ylä- ja alareunoja voidaan tarvittaessa hieman muotoilla.

NAVIGAIT™ 4-Foot on tarkoitettu käytettäväksi yhdessä NAVIGAIT™:n kanssa, kun käyttäjällä ei ole kenkiä jalassa. Tuotetta voidaan myös käyttää sandaalien tai muiden nauhattomien jalkineiden kanssa. NAVIGAIT™ 4-Foot vedetään kuin sukka jalkapöydän päälle. Joustavan ja jäykän materiaaliyhdistelmän sekä sisäpuolella olevan silikoniosan ansiosta se pysyy hyvin paikoillaan.

Käyttöalueet: NAVIGAIT™ on tarkoitettu antamaan jalalle lisätukea, kun mahdollisuus aktiiviseen dorsaalifleksioon on heikentynyt neurologisten sairauksien kuten, halvaus, MS ja Post- polio syndrooman seurauksena. Mikäli kenkä ei ole käytössä, käytä NAVIGAIT 4-Foot-mallia yhdessä NAVIGAITin kanssa.

Kontraindikaatiot: Henkilöiden, joilla ilmenee spastisiteettia tai voimakasta ödeemaa ei tule käyttää NAVIGAIT™:a.

Muuta: NAVIGAIT™ ei korjaa jalan virheasentoja tai epämuodostumia. Näitä tulee tarpeen mukaisesti hoitaa niihin soveltuvilla kengillä ja/tai pohjallisilla. Tuotteesta on saatavana käyttöohjevideo Camp Scandinavian YouTube-kanavalla. Videon löydät osoitteesta www.youtube.com hakusanalla Camp Scandinavia.

Tuotenro.	Malli	Koko	Mitta	Vas/Oik
28410	NAVIGAIT	X-Small	23 cm	Bilat.
28410	NAVIGAIT	Small/Medium	26,5 cm	Bilat.
28410	NAVIGAIT	Large/X-Large	30 cm	Bilat.
28415	4-foot	Small	21-23 cm	Bilat.
28415	4-foot	Medium	23-26 cm	Bilat.
28415	4-foot	Large	26-29 cm	Bilat.
28412	Varakuminauha koukulla	X-Small		Bilat.
28412	Varakuminauha koukulla	Small/Medium		Bilat.
28412	Varakuminauha koukulla	Large/X-Large		Bilat.
28413	Jäykkä kuminauha koukulla	X-Small		Bilat.
28413	Jäykkä kuminauha koukulla	Small/Medium		Bilat.
28413	Jäykkä kuminauha koukulla	Large/X-Large		Bilat.
28414	Lisänauhasetti	X-Small		Bilat.
28414	Lisänauhasetti	Small/Medium		Bilat.
28414	Lisänauhasetti	Large/X-Large		Bilat.



Mitta: Muoviosan pituus



Prim riippunilkkortoosi

Hiukan pehmeämpi riippunilkkortoosi on valmistettu polypropyleenista. Ortoosia käytetään lievissä riippunilkan tai muiden neurologisiin diagnooseihin liittyvien oireiden helpottamisessa. Ortoosissa on avoin kantapää ja jalkaterä sekä ristimuotoilu takana. Ortoosissa on leveä sääripehmuste, joka suljetaan tarralla. Mukana tulee myös ylimääräinen tarranauha, jolla saa tuettua jalan paikalleen ortoosissa.

Ortoosin jalkalevyä on helppo muotoilla kenkään sopivaksi saksilla leikkaamalla.

Käyttöalueet: Lievä riippunilikka.

Tuoteno.	Väri	Koko	Pituus	Korkeus	Vas/Oik
71296	Valkoinen	Small	23 cm	29 cm	Vas/Oik
71296	Valkoinen	Medium	24,5 cm	31 cm	Vas/Oik
71296	Valkoinen	Large	26 cm	33 cm	Vas/Oik
71296	Valkoinen	X-Large	27,5 cm	35 cm	Vas/Oik



Swedish riippunilkkortoosi

Polypropyleenista valmistettu tukeva muoviortoosi. Ortoosia käytetään lievissä riippunilkan tai muiden neurologisiin diagnooseihin liittyvien oireiden helpottamisessa. Ortoosissa on avoin kantapää ja jalkaterä sekä ristimuotoilu takana.

Ortoosissa on leveä sääripehmuste, joka suljetaan tarralla. Mukana tulee myös ylimääräinen tarranauha, jolla saa tuettua jalan paikalleen ortoosissa.

Ortoosin jalkalevyä on helppo muotoilla kenkään sopivaksi saksilla leikkaamalla.

Käyttöalueet: Lievä riippunilikka.

Tuoteno.	Väri	Koko	Pituus	Korkeus	Vas/Oik
71298	Valkoinen	Small	24 cm	26 cm	Vas/Oik
71298	Valkoinen	Medium	27 cm	29 cm	Vas/Oik
71298	Valkoinen	Large	28 cm	34 cm	Vas/Oik
71298	Valkoinen	X-Large	30 cm	38 cm	Vas/Oik

ATX Foot Lifter riippunilkkortoosi

ATX Foot Lifter on tekstiilinen riippunilkkortoosi henkilöille, joilla on lievä riippunilkkä. Ortoosi on yksinkertainen ratkaisu avustamaan jalan nostamista (sisällä ja ulkona) kävelyn heilahdusvaiheessa. Ortoosissa on tekstiilinen nilkkaosa, joka kiinnitetään malleolien yläpuolelle. Tekstiiliosan takapuolella on geelilevy, joka vähentää akillesjänteeseen kohdistuvaa painetta. Koukullinen levy asetetaan kenkäläpän ja nauhojen väliin. Koukkuun kiinnitettävä kuminauha asetetaan nilkkaosan molemmille puolille kiinni. Jalan vetoa ylöspäin voidaan säätää muuttamalla koukun sekä tarrapintaisten tekstiiliosaan kiinnitettävien levyjen paikkaa. Jos ATX Foot Lifteriä käytetään sisällä ilman kenkiä voidaan siihen ostaa jalkateräosa lisäosana.

Käyttöalueet: Löysän nilkan dorsaalifleksion tukemiseksi ja jalan nostamiseksi kävelyn heilahdusvaiheessa. Tarkoitettu käytettäväksi lievässä riippunilkkassa.

Tuotenro.	Malli	Koko	Mitta 1	Mitta 2	Vas/Oik
28168	ATX Foot Lifter	X-Small	13-17 cm	Bilateraalinen	Bilat.
28168	ATX Foot Lifter	Small	17-21 cm	Bilateraalinen	Bilat.
28168	ATX Foot Lifter	Medium	21-25 cm	Bilateraalinen	Bilat.
28168	ATX Foot Lifter	Large	25-29 cm	Bilateraalinen	Bilat.
28169	ATX jalkateräosa	Small		17-21 cm	Vas/Oik
28169	ATX jalkateräosa	Medium		21-25 cm	Vas/Oik
28169	ATX jalkateräosa	Large		25-29 cm	Vas/Oik
28170	ATX koukkulevy	Yksi koko		Bilateraalinen	Bilat.
28171	ATX lisäkuminauha	X-Small/ Small		Bilateraalinen	Bilat.
28171	ATX lisäkuminauha	Medium		Bilateraalinen	Bilat.
28171	ATX lisäkuminauha	Large		Bilateraalinen	Bilat.
28172	Lisäkoukut 2 kpl	Yksi koko		Bilateraalinen	Bilat.



Mitta 1: Nilkan ympärys malleolien yläpuolelta.

Mitta 2: Jalan ympärys jalkaholvin korkeimmasta kohdasta



ComfortKIT™ 2.0

ComfortKIT™ 2.0 on mukavantuntuinen pehmuste ToeOFF® 2.0, Flow- ja BlueROCKER® 2.0-ortoosiin. Se sopii erityisesti henkilöille joiden iho on herkkä, mutta myös niille, joilla on korkea aktiivisuustaso. ComfortKIT 2.0:n sisäosa on valmistettu "muistivaahdosta", joka muotoutuu käyttäjän säären muotojen mukaisesti. Kun ortoosi riisutaan, pehmusteen alkuperäinen muoto palautuu. Pakkaus sisältää 2 kpl.

Tuoteno.	Malli	Väri	Koko
28751	ComfortKIT 2.0	Musta	X-Small
28751	ComfortKIT 2.0	Musta	Small
28751	ComfortKIT 2.0	Musta	Medium
28751	ComfortKIT 2.0	Musta	Large
28751	ComfortKIT 2.0	Musta	X-Large
28752	Mikrofix tarrat 2.0	Musta	X-Small
28752	Mikrofix tarrat 2.0	Musta	Small
28752	Mikrofix tarrat 2.0	Musta	Medium/Large



ComfortPAD™ Ypsilon® Flow

ComfortPAD on Ypsilon® Flow-ortoosiin tarkoitettu pehmuste. Sen pääasiallisena tarkoituksena on vähentää kitkaa ortoosiin ja säären välillä eri aktiviteettien kuten kävelyn, juoksun ja pyöräilyn aikana. Ortoosiin ja säären välille jäävä materiaalikerros luo kitkaliikkeeseen välitilan, joka vähentää painetta iholle ja sääreen. Testitulokset ovat osoittaneet, että nämä kaksi liukuvaa tekstiilimateriaalia vähensivät iholle syntyvää kitkaa n. 25%. ComfortPAD:ssa on vain yksi koko. Se voidaan pukea ja riisua yhdellä kädellä. Leveämpi nauha vähentää painaumien syntymisen riskiä jalan taakse. ComfortPAD on mukavuutta lisäävä ratkaisu henkilöille, joiden iho säären alueella on herkkä ja jotka silti haluavat olla aktiivisia.

Käyttöalueet: Sopii käytettäväksi vain Ypsilon® Flow ½-ortoosiin kanssa.

Tuoteno.	Kuvaus	Koko
28886	Ypsilon® Flow ComfortPAD	Yksi koko

CoverKIT™ 2.0

CoverKIT™ 2.0 on uudenlainen pehmustevaihtoehto Allard AFolle. CoverKIT sopii käytettäväksi ToeOFF® 2.0, Flow ja BlueROCKER® 2.0 kanssa ja se on helppo pukea ja riisua. Sukka tekee ortoosista sileäpintaisen koko ortoosin pituudelta. Sisäpuoli suojaa ihoa samalla tavalla kuten SoftKIT™ ja jos lisätukea tarvitaan voidaan mukana toimitettavat neopreeniliuskat kiinnittää ortoosiin suojaamaan säärtä painaumilta. Ortoosiin kuuluvia kiinnitysnauhvoja voidaan käyttää CoverKIT™:n lisänä.

Muuta: Tuotteesta on saatavana käyttöohjevideo Camp Scandinavian YouTube-kanavalla. Videon löydät osoitteesta www.youtube.com hakusanalla Camp Scandinavia.



Tuotenro.	Malli	Väri	Koko	Pohkeen ympäryys
28765	coverKIT™ 2.0	Musta	X-Small	31 - 34 cm
28765	coverKIT™ 2.0	Musta	Small	34 - 37 cm
28765	coverKIT™ 2.0	Musta	Medium	37 - 41 cm
28765	coverKIT™ 2.0	Musta	Large	41 - 46 cm
28765	coverKIT™ 2.0	Musta	X-Large	46 - 51 cm



Lisänauha Allard AFO 2.0, 2½ & Addition

Erillinen lisänauha joko D-lenkillä tai ilman Allard AFO malleihin 2.0 ja 2½ ja Addition. Nauha voidaan kohdistaa joko mediaalisesti tai lateraalisesti.

Tuotenro.	Malli	Väri	Koko	Pakkaus
28760	Lisänauha	Musta	X-Small	1 setti
28760	Lisänauha	Musta	Small	1 setti
28760	Lisänauha	Musta	Medium	1 setti
28760	Lisänauha	Musta	Large	1 setti
28760	Lisänauha	Musta	X-Large	1 setti
28761	Lisänauha D-lenkillä	Musta	X-Small	1 setti
28761	Lisänauha D-lenkillä	Musta	Small	1 setti
28761	Lisänauha D-lenkillä	Musta	Medium	1 setti
28761	Lisänauha D-lenkillä	Musta	Large	1 setti
28761	Lisänauha D-lenkillä	Musta	X-Large	1 setti
28763	Lisänauha D-lenkillä	Beige	X-Small	1 setti
28763	Lisänauha D-lenkillä	Beige	Small	1 setti
28763	Lisänauha D-lenkillä	Beige	Medium	1 setti
28763	Lisänauha D-lenkillä	Beige	Large	1 setti
28763	Lisänauha D-lenkillä	Beige	X-Large	1 setti
28768	Lisänauha, ToeOFF®Short	Musta	Small	1 setti
28768	Lisänauha, ToeOFF®Short	Musta	Medium	1 setti
28768	Lisänauha, ToeOFF®Short	Musta	Large	1 setti

SoftKIT™ 2.0

SoftKIT™ 2.0 on ToeOFF® 2.0, Flow- ja BlueROCKER® 2.0-ortoosiin tarkoitettu mukava ja taipuisa pehmuste. Tibiaharjun kuormitusta voidaan helposti keventää asettamalla neopreeniliuskat ortoosiin ja pehmusteen väliin. Pakkaus sisältää kaksi pehmustetta ja kaksi neopreeniliuskaa.



Tuotenro.	Malli	Väri	Koko
28750	SoftKIT 2.0	Musta	X-Small
28750	SoftKIT 2.0	Musta	Small
28750	SoftKIT 2.0	Musta	Medium
28750	SoftKIT 2.0	Musta	Large
28750	SoftKIT 2.0	Musta	X-Large
28749	SoftKIT 2.0	Beige	X-Small
28749	SoftKIT 2.0	Beige	Small
28749	SoftKIT 2.0	Beige	Medium
28749	SoftKIT 2.0	Beige	Large
28749	SoftKIT 2.0	Beige	X-Large
28752	Mikrofix lisätarrat 2.0	Musta	X-Small
28752	Mikrofix lisätarrat 2.0	Musta	Small
28752	Mikrofix lisätarrat 2.0	Musta	Medium/Large/X-Large
28753	Neopreeniliuskat 2.0	Musta	Small
28753	Neopreeniliuskat 2.0	Musta	Large
28754	Mikrofix lisätarrat siivekkeisiin 2.0	Musta	Yksi koko



SoftKIT™ Short

SoftKIT™ on ToeOFF®-ortoosiin tarkoitettu mukava ja taipuisa pehmuste. Tibiaharjun kuormitusta voidaan helposti keventää asettamalla neopreeniliuskat ortoosiin ja pehmusteen väliin. Pakkaus sisältää kaksi pehmustetta, kaksi neopreeniliuskaa ja itsekiinnittyvät Mikrofix-tarrat.

Tuotenro.	Malli	Väri	Koko
2839I	SoftKIT™ Short	Musta	Small
2839I	SoftKIT™ Short	Musta	Medium
2839I	SoftKIT™ Short	Musta	Large
28356	Mikrofix lisätarrat	Musta	Small
28356	Mikrofix lisätarrat	Musta	Medium
28356	Mikrofix lisätarrat	Musta	Large
28357	Mikrofix lisätarrat siivekkeisiin		Yksi koko



AFO-nukkatarranauha

Kaksinkertainen, hieman elastinen nukkatarranauha. Sopii hyvin erilaisiin ortoosisovelluksiin. Kiinnittyy koukkutarraan. Voidaan leikata toivottuun leveyteen.

Tuotenro.	Väri	Leveys	Pituus	Pakkaus
25060	Musta	40 mm	10 m	1 rulla
2506I	Musta	50 mm	10 m	1 rulla

kiddieflow™

KiddieFLOW™ ortoosin jalkapohjaosa on sekä kanta-että varvasosastaan joustavampi kuin KiddieGait ortoosi ja siten ortoosi mahdollistaa suuremman liikelaajuuden. KiddieFLOW™ on rakennettu samoilla periaatteilla kuin aikuisten FLOW-mallit säilyttäen saman geometrian kuin KiddieGAIT® ja KiddieROCKER®. Ortoosi tukee jalkaa dorsaalifleksioon heilahdusvaiheen aikana ja kontrolloi paremmin jalan asentoa heilahdusvaiheen lopussa parantaen siten tukivaiheen stabiiliteettia. Samalla pehmeämpi jalan tuki helpottaa painonsiirtoa tukivaiheen lopussa. Kasvaneeseen A/P ja M/L kontrollin tarpeeseen KiddieFLOW voidaan yhdistää yksilölliseen pohjalliseen tai SMO ortoosiin, kuten muutkin lasten ortoosimme.

KiddieFLOW® voidaan myös yhdistää pohjalliseen tai SMO-ortoosiin kuten muutkin lasten ortoosimme jos kaivataan voimakkaampaa kontrollia A/P ja M/L suunnissa.

Oikean ortoosikombinaation valinnan tulee perustua vakiintuneisiin arviointimenetelmiin, kuten kävelyanalyysiin ja/tai nivelen liikelaajuuden arviointiin, manuaalisesti tehtyyn lihastestiin tai muihin tunnustettuihin mittaustapoihin. Tekemämme diagrammi ja kuvaus alla voivat auttaa sinua valitsemaan potilaalle sopivimman ratkaisun.



- ✓ Analysoimalla mahdollisia kävelyn rajoitteita, saat parempaa informaatiota sopivan ortoosiyhdistelmän valintaan. Näin saat myös parhaan kliinisen tuloksen potilaallesi.
- ✓ M/L kontrolli on tarpeen liiallisessa pronaatiossa tai supinaatiossa. Tällöin ratkaisu voi olla pohjallinen tai SMO/DAFO.
- ✓ Kun A/P-kontrollin tarve kasvaa, tarvitaan yleensä asteen jäykempi AFO. Ortoosimme KiddieFLOW®, KiddieGAIT® ja KiddieROCKER® yhdessä yksilöllisen pohjallisen tai SMO/DAFOn kanssa antavat monille potilaille kompensointiä.
- ✓ Säännöllinen seuranta, joka sisältää kävelyanalyysin, on tarpeen potilaan käyttäessä valittua ortoosiyhdistelmää, jotta voidaan varmistaa toimintojen parantuminen.
- ✓ Mikäli potilaalla on voimakkaampi toimintarajoite, kuten lisääntynyt spastisuus ja kompleksisempia kävelyn ongelmia, tulee harkita jäykempää AFOa.





KiddieFLOW™

KiddieFLOW™ ortoosin jalkapohjaosa on sekä kanta- että varvasosastaan joustavampi kuin KiddieGait ortoosi ja siten ortoosi mahdollistaa suuremman liikelajisuuden. KiddieFLOW™ on rakennettu samoilla periaatteilla kuin aikuisten FLOW-mallit säilyttäen saman geometrian kuin KiddieGAIT® ja KiddieROCKER®. Ortoosi tukee jalkaa dorsaalifleksioon heilahdusvaiheen aikana ja kontrolloi paremmin jalan asentoa heilahdusvaiheen lopussa parantaen siten tukivaiheen stabiiliteettia. Samalla pehmeämpi jalan tuki helpottaa painonsiirtoa tukivaiheen lopussa. Kasvaneeseen A/P ja M/L kontrolliin tarpeeseen KiddieFLOW voidaan yhdistää yksilölliseen pohjalliseen tai SMO ortoosiin, kuten muutkin lasten ortoosimme.

Käyttöalueet: Riippunilka. KiddieFLOW on tarkoitettu tueksi riippunilkan yhteydessä, proprioseptiikan häiriöstä aiheutuviin kävelyn muutoksiin, instabiiliin kävelyyn tai matalan tonuksen kävelyyn, varvaskävelyyn ilman jalkapöydän jäykkyyttä, spina bifidaan, cerebral paresiin ja lihasdystrofiaan.

Kontraindikaatiot: Rajoittunut dorsaalifleksio (dorsaalifleksion oltava vähintään + 5 astetta nilkan keskiasennosta). Hyvin jäykät jalan rakenteet. Spastinen quadriceps-lihas. Jäykistyneet/ei korjattavissa olevat pes valgus tai pes varus virheasennot. KiddieFLOWta ei tule käyttää lapsilla koukkupolvikävelyn yhteydessä.

Tuotenro.	Malli	Koko	Jalkapohjan pituus	Korkeus	Vas/Oik
28891	KiddieFLOW™	Small	16 cm	22 cm	Vas/Oik
28891	KiddieFLOW™	Medium	18 cm	25,7 cm	Vas/Oik
28891	KiddieFLOW™	Large	20 cm	29,5 cm	Vas/Oik
28891	KiddieFLOW™	X-Large	21 cm	31,5 cm	Vas/Oik
28892	KiddieFLOW™ D-lenkillä	Small	16 cm	22 cm	Vas/Oik
28892	KiddieFLOW™ D-lenkillä	Medium	18 cm	25,7 cm	Vas/Oik
28892	KiddieFLOW™ D-lenkillä	Large	20 cm	29,5 cm	Vas/Oik
28892	KiddieFLOW™ D-lenkillä	X-Large	21 cm	31,5 cm	Vas/Oik

KiddieGAIT® Baby

KiddieGAIT® Baby tarjoaa dynaamisen ortoosihoidon aikaisessa vaiheessa, mikä auttaa lasta saamaan tasaisemman, luonnollisemman ja biomekaanisesti oikeanlaisen kävelyn. Ortoosi auttaa lasta jalan heilautusvaiheessa sekä kontrolloi jalan asentoa usealla eri tasolla. Ortoosin sijainti tibian etupuolella auttaa myös muissa proksimaalisissa ongelmissa, kuten polven hyperekstensiossa tai "kyykäykävelyssä". KiddieGAIT® Baby on tarkoitettu käytettäväksi yhdessä yksilöllisesti valmistetun pohjallisen tai ortoosin kanssa jalan asennon kontrolloimiseksi. KiddieGAIT® Babyä on saatavana kolmea eri kokoa ja se on tarkoitettu lapsille, jotka ovat vähintään 9 kk ikäisiä.

Käyttöalueet: Riippunilkka. Proprioseptiikan häiriöstä aiheutuvat kävelyn muutokset. Varvaskävely johon ei liity jalkapöydän jäykkyyttä. Matalan tonuksen aiheuttama "kyykäykävely" (lonkan/polven/nilkan fleksio). Spina Bifida. Cerebral Pares. Lihasdystrofia ja MMC.

Kontraindikaatiot: Nilkanivelen rajoittunut liikkuvuus (passiivinen dorsaalifleksio oltava väh. 5° nilkan keskiasennosta). Liian jäykät jalan rakenteet. Spastinen quadricepslihas. Polven ja/tai nilkan rakenteelliset virheasennot.

Tuotenro.	Malli	Koko	Jalkapohjan pituus	Korkeus	Vas/Oik
28372	KiddieGAIT Baby	Baby Small	11 cm	15 cm	Vas/Oik
28372	KiddieGAIT Baby	Baby Medium	12,5 cm	18 cm	Vas/Oik
28372	KiddieGAIT Baby	Baby Large	14 cm	20 cm	Vas/Oik





KiddieGAIT®

KiddieGAIT tarjoaa aikaisen ortoosihoiton aina 1 vuoden iästä alkaen Baby mallien ansiosta. Nilkka-jalka-ortoosi (AFO) tukee lapsen tasapainoisempaa ja luonnollisempaa kävelyä. Ortoosi auttaa lasta heilahdusvaiheessa ja tukee jalan liikkuvuutta usealla eri tasolla tukivaiheessa. Ortoosin sijainti tibian etupuolella auttaa myös muissa proksimaalisissa ongelmissa, kuten polven hyperekstensiossa tai koukkupolvikävelyssä. KiddieGAIT ortoosin kanssa tulee käyttää yksilöllistä jalan asentoa ohjaavaa pohjallista tai jalkatukea.

Käyttöalueet: Riippunilkka. KiddieGAIT on tarkoitettu tueksi riippunilkassa, proprioseptiikan häiriöstä aiheutuviin kävelyn muutoksiin, instabiiliin kävelyn tai matalan tonuksen kävelyn, varvaskävelyn, johon ei liity jalkapöydän jäykkyyttä, koukkupolvikävelyn, johon liittyy matala tonus esim. spina bifidan, CP:n ja lihasdystrofian yhteydessä.

Kontraindikaatiot: Rajoittunut dorsaalifleksio (dorsaalifleksion oltava väh. + 5 astetta nilkan keskiasennosta). Hyvin jäykät jalan rakenteet. Spastinen quadricepslihas. Jäykistyneet/ei korjattavissa olevat pes valgus tai pes varus virheasennot.

Tuoteno.	Malli	Koko	Jalkapohjan pituus	Korkeus	Vas/Oik
28900	KiddieGAIT® Musta	Small	16 cm	22 cm	Vas/Oik
28900	KiddieGAIT® Musta	Medium	18 cm	25 cm	Vas/Oik
28900	KiddieGAIT® Musta	Large	20 cm	29,5 cm	Vas/Oik
28900	KiddieGAIT® Musta	X-Large	21 cm	31,5 cm	Vas/Oik
28901	KiddieGAIT Musta D-lenkillä	Small	16 cm	22 cm	Vas/Oik
28901	KiddieGAIT Musta D-lenkillä	Medium	18 cm	25,7 cm	Vas/Oik
28901	KiddieGAIT Musta D-lenkillä	Large	20 cm	29,5 cm	Vas/Oik
28901	KiddieGAIT Musta D-lenkillä	X-Large	21 cm	31,5 cm	Vas/Oik

KiddieROCKER®

KiddieROCKER on kehitetty lapsille, jotka tarvitsevat tukea muutoinkin kuin riippunilkan ongelmissa. Lapsella voi olla bilateraalista heikkoutta, jolloin hän tarvitsee enemmän stabiiliteettia tukivaiheessa. Kuten muissakin AFO malleissa, lisääntyy jäykkyys myös KiddieROCKERissa ortoosin koon kasvaessa. Lisäksi malli antaa lisästabiiliteettia M/L- ja A/P-suunnissa.

Käyttöalueet: Riippunilikka. KiddieROCKER tukee riippunilikkaa kävelyn ongelmissa, jotka liittyvät proprioseptiikan häiriöihin, kävelyn instabiiliteettiin, matalan tonuksen kävelyyn, varvaskävelyyn ilman jalkapöydän jäykkyyttä ja matalasta tonuksesta johtuvaan koukku- ja polvikävelyyn, joka liittyy spina bifidaan, CP:hen tai lihaskudostrofiaan.

Kontraindikaatiot: Rajoittunut dorsaalifleksio (dorsaalifleksion oltava väh. + 5 astetta nilkan keskiasennossa). Lian jäykät jalan rakenteet. Spastinen quadricepslihas. Jäykistyneet/ei korjattavissa olevat pes valgus tai pes varus virheasennot.



Tuoteno.	Malli	Koko	Jalkapohjan pituus	Korkeus	Vas/Oik
28902	KiddieROCKER	Small	16 cm	22 cm	Vas/Oik
28902	KiddieROCKER	Medium	18 cm	25,7 cm	Vas/Oik
28902	KiddieROCKER	Large	20 cm	29,5 cm	Vas/Oik
28902	KiddieROCKER	X-Large	21 cm	31,5 cm	Vas/Oik
28903	KiddieROCKER D-lenkillä	Small	16 cm	22 cm	Vas/Oik
28903	KiddieROCKER D-lenkillä	Medium	18 cm	25,7 cm	Vas/Oik
28903	KiddieROCKER D-lenkillä	Large	20 cm	29,5 cm	Vas/Oik
28903	KiddieROCKER D-lenkillä	X-Large	21 cm	31,5 cm	Vas/Oik

KiddieGAIT® SoftKIT™

KiddieFLOW™, KiddieGAIT®, KiddieROCKER® SoftKIT™ on mukava ja joustava pehmuste KiddieGAIT®-ortoosiin. Pakkaus sisältää kaksi pehmustetta ja itseliimautuvat MikroFix-tarrat.

Tuoteno.	Malli	Koko
28397	KiddieGAIT®	Baby Small
28397	KiddieGAIT®	Baby Medium
28397	KiddieGAIT®	Baby Large
28378	KiddieFLOW™, KiddieGAIT®, KiddieROCKER®	Small
28378	KiddieFLOW™, KiddieGAIT®, KiddieROCKER®	Medium
28378	KiddieFLOW™, KiddieGAIT®, KiddieROCKER®	Large
28378	KiddieFLOW™, KiddieGAIT®, KiddieROCKER®	X-Large
28379	MikroFix SoftKIT:iin	Small
28379	MikroFix SoftKIT:iin	Medium
28379	MikroFix SoftKIT:iin	Large/X-Large





KiddieGAIT® comfortKIT™

Mukavantuntuinen pehmuste KiddieGAIT®-KiddieFLOW™- ja KiddieROCKER®-ortoosiin. Pehmuste sopii erityisen hyvin lapsille, joilla on ulkoneva tibia tai herkkä iho sekä myös silloin kun aktiivisuustaso on korkea. ComfortKITin sisäosa on nk. ”muistivaahtoa”, jonka ansiosta se käytössä muotoutuu hyvin säären muotoihin. Kun pehmustetta ei käytetä palautuu se takaisin alkuperäiseen muotoonsa.

Tuotenro.	Malli	Väri	Koko
28418	KiddieFLOW, KiddieGAIT®, KiddieROCKER®	Musta	Small
28418	KiddieFLOW, KiddieGAIT®, KiddieROCKER®	Musta	Medium
28418	KiddieFLOW, KiddieGAIT®, KiddieROCKER®	Musta	Large
28418	KiddieFLOW, KiddieGAIT®, KiddieROCKER®	Musta	X-Large



KiddieGAIT® SoftSHELL™ Baby

SoftSHELL™ Baby on KiddieGAIT® Baby:n tarkoitettu pehmuste. KiddieGAIT® SoftSHELL tulee tilata yhdessä saman kokoisen normaalin SoftKIT™-pehmusteen (28397) kanssa. SoftSHELL:n ulkopuoli on kiiltävää, kuvioitua lycra-materiaalia, joka on mukava piriste ortoosille ja saa materiaalinsa ansiosta vaatteet liukumaan helpommin ortoosia vasten. Tässä mallissa kiinnitysnauhat ovat yhdistetty tuotteeseen.

Muuta: Kuviot voivat ajoittain vaihdella.

Tuotenro.	Malli	Väri	Koko
28388	Eläinkuvio	Sininen	Baby Small
28388	Eläinkuvio	Sininen	Baby Medium
28388	Eläinkuvio	Sininen	Baby Large
28389	Tähtikuvio	Vaaleanpunainen	Baby Small
28389	Tähtikuvio	Vaaleanpunainen	Baby Medium
28389	Tähtikuvio	Vaaleanpunainen	Baby Large

KiddieGAIT® SoftSHELL™

KiddieGAIT® SoftSHELL™ on KiddieGAIT®- ja KiddieROCKER®-ortoosiin tarkoitettu pehmuste, joka on helppo asentaa. Sisäpuoli on valmistettu samasta materiaalista kuin SoftKIT™. Ulkopuoli on kiiltävää, kuvioitua lycraa, joka muuttaa ortoosin ulkoasua ja jonka ansiosta vaatteet liukuvat helpommin ortoosia vasten.

Muuta: Kuviot voivat ajoittain vaihdella.

Tuotenro.	Malli	Väri	Koko
28358	Sydänkuvio	Roosa	Small
28358	Sydänkuvio	Roosa	Medium
28358	Sydänkuvio	Roosa	Large
28358	Sydänkuvio	Roosa	X-Large
28359	Pääkallokuvio	Harmaa	Small
28359	Pääkallokuvio	Harmaa	Medium
28359	Pääkallokuvio	Harmaa	Large
28359	Pääkallokuvio	Harmaa	X-Large



Lisänauha KiddieFLOW, KiddieGAIT ja KiddieROCKER

Erillinen kiinnitysnauha D-lenkillä tai ilman KiddieGait, KiddieRocker ja KiddieFlow ortoosihin. Nauhan voi kiinnittää avautuvaksi joko mediaalisesti tai lateraalisesti.

Tuotenro.	Malli	Väri	Koko	Pakkaus
28373	Nauha KiddieGAIT Baby	Musta	Baby Small	1 setti
28373	Nauha KiddieGAIT Baby	Musta	Baby Medium	1 setti
28373	Lisänauha KiddieGAIT Baby	Musta	Baby Large	1 setti
28368	Kiinnitysnauha KiddieFLOW, KiddieGAIT, KiddieROCKER	Musta	Small	1 setti
28368	Kiinnitysnauha KiddieFLOW, KiddieGAIT, KiddieROCKER	Musta	Medium	1 setti
28368	Kiinnitysnauha KiddieFLOW, KiddieGAIT, KiddieROCKER	Musta	Large	1 setti
28369	Nauha D-lenkillä KiddieFLOW, KiddieGAIT, KiddieROCKER	Musta	Small	1 setti
28369	Nauha D-lenkillä KiddieFLOW, KiddieGAIT, KiddieROCKER	Musta	Medium	1 setti
28369	Nauha D-lenkillä KiddieFLOW, KiddieGAIT, KiddieROCKER	Musta	Large	1 setti





Non Slip -materiaali

Luistamaton materiaali, joka on korkean kitkansa ansiosta ihanteellinen pinnoille, jotka altistuvat kovalle kulutukselle. Materiaali on kehitetty käytettäväksi erityisesti KiddieGAIT®-ortoosin pohjalevyllä, jottei esim. SureStep-ortoosi liukuisi ortoosin paljaalla pinnalla. HUOM! Materiaalia ei tule käyttää suoraan ihoa vasten.

Tuotenro.	Väri	Leveys	Pituus
28411	Musta	14 cm	1 m



Ypsilon® Flow^{1/2}-sovitusortoosi

Ypsilon® Flow-sovitusortoosi on samanlainen kuin tavallinen Ypsilon® Flow, mutta siihen on laminoitu teksti "Not-for-Resale". Suosittelemme, että ensimmäinen sovitus tapahtuu kävelytuen avulla tai nojapuiden välissä. Jos sovitettaessa tuntuu kipua tai ortoosi on epämiellyttävä, on kokeilu lopetettava. Ortoosi on valmiiksi pehmustettu.

Käyttöalueet: Ortoosi on tarkoitettu vain lyhytaikaiseen käyttöön kävelyä harjoiteltaessa ennen henkilökohtaisen ortoosin valintaa.

Tuotenro.	Malli	Koko	Jalkapohjan pituus	Korkeus	Vas/Oik
28881	Ypsilon Flow ^{1/2} NFR	Small	23 cm	35,5 cm	Vas/Oik
28881	Ypsilon Flow ^{1/2} NFR	Medium	24,5 cm	36,5 cm	Vas/Oik
28881	Ypsilon Flow ^{1/2} NFR	Large	27 cm	37,5 cm	Vas/Oik
28881	Ypsilon Flow ^{1/2} NFR	X-Large	27 cm	38,5 cm	Vas/Oik

ToeOFF® Flow2½ sovitusortoosi

ToeOFF Flow2½-sovitusortoosi on samanlainen kuin tavallinen ToeOFF Flow, mutta siihen on laminoitu teksti "Not-for-Resale". Suosittelemme ensimmäisen sovituksen tapahtuvan tuen kanssa tai nojapuita käyttäen. Mikäli sovitus on epämiellyttävä tai kivulias, tulee sovitus keskeyttää. Ortoosissa tulee käyttää pehmustetta.

Käyttöalueet: Ortoosi on tarkoitettu vain lyhytaikaiseen käyttöön kävelyä harjoiteltaessa ennen henkilökohtaisen ortoosin valintaa.

Tuotenro.	Malli	Koko	Jalkapohjan pituus	Korkeus	Vas/Oik	Kengän koko
28961	ToeOFF Flow2½ sov.ort.	X-Small	21 cm	36 cm	Vas/Oik	32-35
28961	ToeOFF Flow2½ sov.ort.	Small	23 cm	38 cm	Vas/Oik	35-38
28961	ToeOFF Flow2½ sov.ort.	Medium	24,5 cm	40,5 cm	Vas/Oik	38-42
28961	ToeOFF Flow2½ sov.ort.	Large	27 cm	43 cm	Vas/Oik	42-45
28961	ToeOFF Flow2½ sov.ort.	X-Large	28,5 cm	45 cm	Vas/Oik	>45
28963	ToeOFF Flow2½ sov.ort. D-lenkillä	X-Small	21 cm	36 cm	Vas/Oik	32-35
28963	ToeOFF Flow2½ sov.ort. D-lenkillä	Small	23 cm	38 cm	Vas/Oik	35-38
28963	ToeOFF Flow2½ sov.ort. D-lenkillä	Medium	24,5 cm	40,5 cm	Vas/Oik	38-42
28963	ToeOFF Flow2½ sov.ort. D-lenkillä	Large	27 cm	43 cm	Vas/Oik	42-45
28963	ToeOFF Flow2½ sov.ort. D-lenkillä	X-Large	28,5 cm	45 cm	Vas/Oik	>45





ToeOFF® 2.0 sovitusortoosi

ToeOFF® 2.0-sovitusortoosi on samanlainen kuin tavallinen ToeOFF® 2.0, mutta siihen on laminoitu teksti "Not-for-Resale". Suosittelemme, että ensimmäinen sovitus tapahtuu kävelytuen avulla tai nojapuiden välissä. Jos sovitettaessa tuntuu kipua tai ortoosi on epämiellyttävä, on kokeilu lopetettava. Ortoosi on valmiiksi pehmustettu.

Käyttöalueet: Ortoosi on tarkoitettu vain lyhytaikaiseen käyttöön kävelyä harjoiteltaessa ennen henkilökohtaisen ortoosin valintaa.

Tuoteno.	Malli	Koko	Jalkapohjan pituus	Korkeus	Kengän koko
28921	ToeOFF 2.0 sov.ort.	X-Small	21 cm	36 cm	32-35
28921	ToeOFF 2.0 sov.ort.	Small	23 cm	38 cm	35-38
28921	ToeOFF 2.0 sov.ort.	Medium	24,5 cm	40,5 cm	38-42
28921	ToeOFF 2.0 sov.ort.	Large	27 cm	43 cm	42-45
28921	ToeOFF 2.0 sov.ort. ilm.	X-Large	28,5 cm	45 cm	>45
28923	ToeOFF 2.0 sov.ort. D-lenkillä	X-Small	21 cm	36 cm	32-35
28923	ToeOFF 2.0 sov.ort. D-lenkillä	Small	23 cm	38 cm	35-38
28923	ToeOFF 2.0 sov.ort. D-lenkillä	Medium	24,5 cm	40,5 cm	38-42
28923	ToeOFF 2.0 sov.ort. D-lenkillä	Large	27 cm	43 cm	42-45
28923	ToeOFF 2.0 sov.ort. D-lenkillä	X-Large	28,5 cm	45 cm	>45

ToeOFF® 2½-sovitusortoosi

ToeOFF® 2½-sovitusortoosi on samanlainen kuin tavallinen ToeOFF® 2½, mutta siihen on laminoitu teksti "Not-for-Resale". Suosittelemme, että ensimmäinen sovitus tapahtuu kävelytuen avulla tai nojapuiden välissä. Jos sovittaessa tuntuu kipua tai ortoosi on epämiellyttävä, on kokeilu lopetettava. Ortoosi on valmiiksi pehmustettu.

Käyttöalueet: Ortoosi on tarkoitettu vain lyhytaikaiseen käyttöön kävelyä harjoiteltaessa ennen henkilökohtaisen ortoosin valintaa.

Tuoteno.	Malli	Koko	Jalkapohjan pituus	Korkeus	Vas/Oik	Kengän koko
28981	ToeOFF® 2½ sov.ort.ilm.	X-Small	21 cm	36 cm	Vas/Oik	32-35
28981	ToeOFF® 2½ sov.ort.	Small	23 cm	38 cm	Vas/Oik	35-38
28981	ToeOFF® 2½ sov.ort.ilm.	Medium	24,5 cm	40,5 cm	Vas/Oik	38-42
28981	ToeOFF® 2½ sov.ort.ilm.	Large	27 cm	43 cm	Vas/Oik	42-45
28981	ToeOFF® 2½ sov.ort.ilm.	X-Large	28,5 cm	45 cm	Vas/Oik	>45
28983	ToeOFF 2½ sov.ort. D-lenkillä	X-Small	21 cm	36 cm	Vas/Oik	32-35
28983	ToeOFF 2½ sov.ort. D-lenkillä	Small	23 cm	38 cm	Vas/Oik	35-38
28983	ToeOFF 2½ sov.ort. D-lenkillä	Medium	24,5 cm	40,5 cm	Vas/Oik	38-42
28983	ToeOFF 2½ sov.ort. D-lenkillä	Large	27 cm	43 cm	Vas/Oik	42-45
28983	ToeOFF 2½ sov.ort. D-lenkillä	X-Large	28,5 cm	45 cm	Vas/Oik	>45
28983	ToeOFF 2½ sov.ort. D-lenkillä	X-Large	28,5 cm	45 cm		>45





BlueROCKER® 2.0 sovitusortoosi

BlueROCKER® 2.0-sovitusortoosi on samanlainen kuin tavallinen BlueROCKER® 2.0, mutta siihen on laminoitu teksti "Not-for-Resale". Suosittelemme, että ensimmäinen sovitus tapahtuu kävelytuen avulla tai nojapuiden välissä. Jos sovittaessa tuntuu kipua tai ortoosi on epämiellyttävä, on kokeilu lopetettava. Ortoosi on valmiiksi pehmustettu.

Käyttöalueet: Ortoosi on tarkoitettu vain lyhytaikaiseen käyttöön kävelyä harjoiteltaessa ennen henkilökohtaisen ortoosin valintaa.

Tuotenro.	Malli	Koko	Jalkapohjan pituus	Korkeus	Vas/Oik	Kengän koko
28941	BlueROCKER 2.0 sov.ort.	X-Small	21 cm	36 cm	Vas/Oik	32-35
28941	BlueROCKER 2.0 sov.ort.	Small	23 cm	38 cm	Vas/Oik	35-38
28941	BlueROCKER 2.0 sov.ort.	Medium	24,5 cm	40,5 cm	Vas/Oik	38-42
28941	BlueROCKER 2.0 sov.ort.	Large	27 cm	43 cm	Vas/Oik	42-45
28941	BlueROCKER 2.0 sov.ort.	X-Large	28,5 cm	45 cm	Vas/Oik	>45
28943	BlueROCKER 2.0 sov.ort. D-lenkillä	X-Small	21 cm	36 cm	Vas/Oik	32-35
28943	BlueROCKER 2.0 sov.ort. D-lenkillä	Small	23 cm	38 cm	Vas/Oik	35-38
28943	BlueROCKER 2.0 sov.ort. D-lenkillä	Medium	24,5 cm	40,5 cm	Vas/Oik	38-42
28943	BlueROCKER 2.0 sov.ort. D-lenkillä	Large	27 cm	43 cm	Vas/Oik	42-45
28943	BlueROCKER 2.0 sov.ort. D-lenkillä	X-Large	28,5 cm	45 cm	Vas/Oik	>45



BlueROCKER® 2½ -sovitusortoosi

BlueROCKER® 2½-sovitusortoosi on samanlainen kuin tavallinen BlueROCKER® 2½, mutta siihen on laminoitu teksti "Not-for-Resale". Suosittelemme, että ensimmäinen sovitus tapahtuu kävelytuen avulla tai nojapuiden välissä. Jos sovittaessa tuntuu kipua tai ortoosi on epämiellyttävä, on kokeilu lopetettava. Ortoosi on valmiiksi pehmustettu.

Käyttöalueet: Ortoosi on tarkoitettu vain lyhytaikaiseen käyttöön kävelyä harjoiteltaessa ennen henkilökohtaisen ortoosin valintaa.

Tuotenro.	Malli	Koko	Jalkapohjan pituus	Korkeus	Vas/Oik	Kengän koko
28971	BlueROCKER® 2½ sov.ort.	X-Small	21 cm	36 cm	Vas/Oik	32-35
28971	BlueROCKER® 2½ sov.ort.	Small	23 cm	38 cm	Vas/Oik	35-38
28971	BlueROCKER® 2½ sov.ort.	Medium	24,5 cm	40,5 cm	Vas/Oik	38-42
28971	BlueROCKER® 2½ sov.ort.	Large	27 cm	43 cm	Vas/Oik	42-45
28971	BlueROCKER® 2½ sov.ort.	X-Large	28,5 cm	45 cm	Vas/Oik	>45
28971	BlueROCKER® 2½ sov.ort.	Large	27 cm	43 cm		42-45
28973	BlueROCKER® 2½ sov.ort.ilm.D-lenkillä	X-Small	21 cm	36 cm	Vas/Oik	32-35
28973	BlueROCKER® 2½ sov.ort.ilm.D-lenkillä	Small	23 cm	38 cm	Vas/Oik	35-38
28973	BlueROCKER® 2½ sov.ort.ilm.D-lenkillä	Medium	24,5 cm	40,5 cm	Vas/Oik	38-42
28973	BlueROCKER® 2½ sov.ort.ilm.D-lenkillä	Large	27 cm	43 cm	Vas/Oik	42-45
28973	BlueROCKER® 2½ sov.ort.ilm.D-lenkillä	X-Large	28,5 cm	45 cm	Vas/Oik	<45

ToeOFF® Short-sovitusortoosi

ToeOFF® Short-sovitusortoosi on samanlainen kuin tavallinen ToeOFF® Short, mutta siihen on laminoitu teksti "Not-for-Resale". Suosittelemme, että ensimmäinen sovitus tapahtuu kävelytuen avulla tai nojapuiden välissä. Jos sovittaessa tuntuu kipua tai ortoosi on epämiellyttävä, on kokeilu lopetettava. Ortoosi on valmiiksi pehmustettu.

Käyttöalueet: Ortoosi on tarkoitettu vain lyhytaikaiseen käyttöön kävelyä harjoiteltaessa ennen henkilökohtaisen ortoosin valintaa.

Tuotenro.	Malli	Koko	Jalkapohjan pituus	Korkeus	Vas/Oik	Kengän koko
28991	ToeOFF® Short NFR	Small	21,5 cm	29,5 cm	Vas/Oik	32-35
28991	ToeOFF® Short NFR	Medium	23,5 cm	32 cm	Vas/Oik	35-38
28991	ToeOFF® Short NFR	Large	25,5 cm	34 cm	Vas/Oik	38-42



BlueROCKER® Short -sovitusortoosi

BlueROCKER® Short-sovitusortoosi on samanlainen kuin tavallinen BlueROCKER® Short, mutta siihen on laminoitu teksti "Not-for-Resale". Suosittelemme, että ensimmäinen sovitus tapahtuu kävelytuen avulla tai nojapuiden välissä. Jos sovittaessa tuntuu kipua tai ortoosi on epämiellyttävä, on kokeilu lopetettava. Ortoosi on valmiiksi pehmustettu.

Käyttöalueet: Ortoosi on tarkoitettu vain lyhytaikaiseen käyttöön kävelyä harjoiteltaessa ennen henkilökohtaisen ortoosin valintaa.

Tuotenro.	Malli	Koko	Jalkapohjan pituus	Korkeus	Vas/Oik	Kengän koko
28997	BlueROCKER® Short NFR	Small	21,5 cm	29,5 cm	Vas/Oik	32-35
28997	BlueROCKER® Short NFR	Medium	23,5 cm	32 cm	Vas/Oik	35-38
28997	BlueROCKER® Short NFR	Large	25,5 cm	34 cm	Vas/Oik	38-42



Ypsilon® Flow½ -sovitussetti

Ypsilon® Flow -sovitussetti sisältää yhteensä kuusi pehmustettua Ypsilon® Flow-sovitusortoosia, joihin on laminoitu teksti "Not-for-Resale". Sovitussetti toimitetaan Camp-laukussa, joka koostuu vasemman ja oikean puoleisista Small, Medium ja Large ko'ista.

Käyttöalueet: Ortoosi on tarkoitettu vain lyhytaikaiseen käyttöön kävelyä harjoiteltaessa ennen henkilökohtaisen ortoosin valintaa.

Tuotenro.	Malli	Pakkaus
28882	Ypsilon Flow ½	6 kpl





ToeOFF® Flow2½ sovitussetti

ToeOFF® Flow2½-sovitussetti sisältää yhteensä kuusi pehmustettua ToeOFF® Flow-sovitusortoosia, joihin on laminoitu teksti "Not-for-Resale". Sovitussetti toimitetaan Camp-laukussa, joka koostuu vasemman ja oikean puoleisista Small, Medium ja Large ko'ista.

Käyttöalueet: Ortoosi on tarkoitettu vain lyhytaikaiseen käyttöön kävelyä harjoiteltaessa ennen henkilökohtaisen ortoosin valintaa.

Tuotenro.	Malli	Pakkaus
28964	ToeOFF Flow 2½	6 kpl
28965	ToeOFF Flow 2½ D-lenkillä	6 kpl



ToeOFF® 2.0 sovitussetti

ToeOFF® 2.0-sovitussetti sisältää yhteensä kuusi pehmustettua ToeOFF® 2.0-sovitusortoosia, joihin on laminoitu teksti "Not-for-Resale". Sovitussetti toimitetaan Camp-laukussa, joka koostuu vasemman ja oikean puoleisista Small, Medium ja Large ko'ista.

Käyttöalueet: Ortoosi on tarkoitettu vain lyhytaikaiseen käyttöön kävelyä harjoiteltaessa ennen henkilökohtaisen ortoosin valintaa.

Tuotenro.	Malli	Pakkaus
28930	ToeOFF 2.0	6 kpl
28931	ToeOFF 2.0 D-lenkillä	6 kpl



ToeOFF® 2½ sovitussetti

ToeOFF® 2½-sovitussetti sisältää yhteensä kuusi pehmustettua ToeOFF® 2½-sovitusortoosia, joihin on laminoitu teksti "Not-for-Resale". Sovitussetti toimitetaan Camp-laukussa, joka koostuu vasemman ja oikean puoleisista Small, Medium ja Large ko'ista.

Käyttöalueet: Ortoosi on tarkoitettu vain lyhytaikaiseen käyttöön kävelyä harjoiteltaessa ennen henkilökohtaisen ortoosin valintaa.

Tuotenro.	Malli	Pakkaus
28984	ToeOFF 2½	6 kpl
28985	ToeOFF 2½ D-lenkillä	6 kpl

BlueROCKER® 2.0 sovitussetti

BlueROCKER® 2.0-sovitussetti sisältää yhteensä kuusi pehmustettua BlueROCKER® 2.0-sovitusortoosia, joihin on laminoitu teksti "Not-for-Resale". Sovitussetti toimitetaan Camp-laukussa, joka koostuu vasemman ja oikean puoleisista Small, Medium ja Large ko'oista.

Käyttöalueet: Ortoosi on tarkoitettu vain lyhytaikaiseen käyttöön kävelyä harjoiteltaessa ennen henkilökohtaisen ortoosin valintaa.

Tuotenro.	Malli	Pakkaus
28944	BlueROCKER 2.0	6 kpl
28945	BlueROCKER 2.0 D-lenkillä	6 kpl



BlueROCKER® 2½ sovitussetti

BlueROCKER® 2½-sovitussetti sisältää yhteensä kuusi pehmustettua BlueROCKER® 2½-sovitusortoosia, joihin on laminoitu teksti "Not-for-Resale". Sovitussetti toimitetaan Camp-laukussa, joka koostuu vasemman ja oikean puoleisista Small, Medium ja Large ko'oista.

Käyttöalueet: Ortoosi on tarkoitettu vain lyhytaikaiseen käyttöön kävelyä harjoiteltaessa ennen henkilökohtaisen ortoosin valintaa.

Tuotenro.	Malli	Pakkaus
28974	BlueROCKER 2½	6 kpl
28975	BlueROCKER 2½ D-lenkillä	6 kpl



ToeOFF® Short sovitussetti

ToeOFF® Short-sovitussetti sisältää yhteensä kuusi pehmustettua ToeOFF® Short-sovitusortoosia, joihin on laminoitu teksti "Not-for-Resale". Sovitussetti toimitetaan Camp-laukussa, joka koostuu vasemman ja oikean puoleisista Small, Medium ja Large ko'oista.

Käyttöalueet: Ortoosi on tarkoitettu vain lyhytaikaiseen käyttöön kävelyä harjoiteltaessa ennen henkilökohtaisen ortoosin valintaa.

Tuotenro.	Malli	Pakkaus
28992	ToeOFF® Short	6 kpl





BlueROCKER® Short sovitussetti

BlueROCKER® Short-sovitussetti sisältää yhteensä kuusi pehmustettua BlueROCKER® Short-sovitusortoosia, joihin on laminoitu teksti "Not-for-Resale". Sovitussetti toimitetaan Camp-laukussa, joka koostuu vasemman ja oikean puoleisista Small, Medium ja Large ko'ista.

Käyttöalueet: Ortoosi on tarkoitettu vain lyhytaikaiseen käyttöön kävelyä harjoiteltaessa ennen henkilökohtaisen ortoosin valintaa.

Tuoteno.	Malli	Pakkaus
28998	BlueROCKER® Short	6 kpl



KiddieFLOW™-sovitusortoosi

KiddieGAI™-sovitusortoosissa on laminoituna teksti "Not-for-resale". Sovitusortoosia tulee käyttää vain apuna sovituksessa ja sopivuuden arvioinnissa ennen oikean ortoosin valintaa. Ortoosi on valmiiksi pehmustettu.

Käyttöalueet: Ortoosi on tarkoitettu vain lyhytaikaiseen käyttöön ennen henkilökohtaisen ortoosin valintaa.

Tuoteno.	Malli	Koko	Jalkapohjan pituus	Korkeus	Vas/Oik
28894	KiddieFLOW-sovitusortoosi	Small	16 cm	22 cm	Vas/Oik
28894	KiddieFLOW-sovitusortoosi	Medium	18 cm	25,7 cm	Vas/Oik
28894	KiddieFLOW-sovitusortoosi	Large	20 cm	29,5 cm	Vas/Oik
28894	KiddieFLOW-sovitusortoosi	X-Large	21 cm	31,5 cm	Vas/Oik
28895	KiddieFLOW D-lenkillä NFR	Small	16 cm	22 cm	Vas/Oik
28895	KiddieFLOW D-lenkillä NFR	Medium	18 cm	25,7 cm	Vas/Oik
28895	KiddieFLOW D-lenkillä NFR	Large	20 cm	29,5 cm	Vas/Oik
28895	KiddieFLOW D-lenkillä NFR	X-Large	21 cm	31,5 cm	Vas/Oik

KiddieGAIT®-sovitusortoosi

KiddieGAIT®-sovitusortoosissa on laminoituna teksti "Not-for-resale".

Sovitusortoosia tulee käyttää vain apuna sovituksessa ja sopivuuden arvioinnissa ennen oikean ortoosin valintaa. Ortoosi on valmiiksi pehmustettu.

Käyttöalueet: Ortoosi on tarkoitettu vain lyhytaikaiseen käyttöön ennen henkilökohtaisen ortoosin valintaa.

Tuotenro.	Malli	Koko	Jalkapohjan pituus	Korkeus	Vas/Oik
28382	KiddieGAIT® Baby NFR	Baby Small	11 cm	15 cm	Vas/Oik
28382	KiddieGAIT® Baby NFR	Baby Medium	12,5 cm	18 cm	Vas/Oik
28382	KiddieGAIT® Baby NFR	Baby Large	14 cm	20 cm	Vas/Oik
28904	KiddieGAIT® NFR	Small	16 cm	22 cm	Vas/Oik
28904	KiddieGAIT® NFR	Medium	18 cm	25,7 cm	Vas/Oik
28904	KiddieGAIT® NFR	Large	20 cm	29,5 cm	Vas/Oik
28904	KiddieGAIT® NFR	X-Large	21 cm	31,5 cm	Vas/Oik
28906	KiddieGAIT® NFR	Small	16 cm	22 cm	Vas/Oik
28906	KiddieGAIT® NFR	Medium	18 cm	25,7 cm	Vas/oik
28906	KiddieGAIT® NFR	Large	20 cm	29,5 cm	Vas/Oik
28906	KiddieGAIT® NFR	X-Large	21 cm	31,5 cm	Vas/Oik



KiddieROCKER®-sovitusortoosi

KiddieROCKER®-sovitusortoosissa on laminoituna teksti "Not-for-resale".

Sovitusortoosia tulee käyttää vain apuna sovituksessa ennen oikean ortoosin valintaa. Ortoosi on valmiiksi pehmustettu.

Käyttöalueet: Ortoosi on tarkoitettu vain lyhytaikaiseen käyttöön ennen henkilökohtaisen ortoosin valintaa.

Tuotenro.	Malli	Koko	Jalkapohjan pituus	Korkeus	Vas/Oik
28908	KiddieROCKER® NFR	Small	16 cm	22 cm	Vas/Oik
28908	KiddieROCKER® NFR	Medium	18 cm	25,7 cm	Vas/Oik
28908	KiddieROCKER® NFR	Large	20 cm	29,5 cm	Vas/Oik
28908	KiddieROCKER® NFR	X-Large	21 cm	31,5 cm	Vas/Oik
28910	KiddieROCKER® D-lenkillä NFR	Small	16 cm	22 cm	
28910	KiddieROCKER® D-lenkillä NFR	Medium	18 cm	25,7 cm	Ve/Hø
28910	KiddieROCKER® D-lenkillä NFR	Large	20 cm	29,5 cm	Vas/Oik
28910	KiddieROCKER® D-lenkillä NFR	X-Large	21 cm	31,5 cm	Vas/Oik





KiddieFLOW™-sovituksetti

KiddieFLOW™-sovituksetti sisältää yhteensä kuusi pehmustettua KiddieFLOW-sovitusortoosia, joihin on laminoitu teksti "Not-for-Resale". Sovitussetti toimitetaan Camp-laukussa, joka koostuu vasemman ja oikean puoleisista Small, Medium ja Large-ko'oista.

Käyttöalueet: Ortoosi on tarkoitettu vain lyhytaikaiseen käyttöön ennen henkilökohtaisen ortoosin valintaa.

Tuotenro.	Malli	Koko	Pakkaus
28896	KiddieFLOW™-sovituksetti	Oik+Vas Small,Medium,Large	6 kpl
28897	KiddieFLOW™ D-lenkillä-sovituksetti	Oik+Vas Small,Medium,Large	6 kpl



KiddieGAIT®-sovituksetti

KiddieGAIT®-sovituksetti sisältää yhteensä kuusi pehmustettua KiddieGAIT®-sovitusortoosia, joihin on laminoitu teksti "Not-for-Resale". Sovitussetti toimitetaan Camp-laukussa, joka koostuu vasemman ja oikean puoleisista Small, Medium ja Large-ko'oista.

Käyttöalueet: Ortoosi on tarkoitettu vain lyhytaikaiseen käyttöön ennen henkilökohtaisen ortoosin valintaa.

Tuotenro.	Malli	Koko	Pakkaus
28381	KiddieGAIT Baby sovituksetti	Oik+Vas Small,Medium,Large	6 kpl
28907	KiddieGAIT D-lenkillä sovituksetti	Oik+Vas Small,Medium, Large	6 kpl
28905	KiddieGAIT sovituksetti	Oik+Vas Small,Medium, Large	6 kpl



KiddieROCKER®-sovituksetti

KiddieROCKER®-sovituksetti sisältää yhteensä kuusi pehmustettua KiddieROCKER®-sovitusortoosia, joihin on laminoitu teksti "Not-for-Resale". Sovitussetti toimitetaan Camp-laukussa, joka koostuu vasemman ja oikean puoleisista Small, Medium ja Large-ko'oista.

Käyttöalueet: Ortoosi on tarkoitettu vain lyhytaikaiseen käyttöön ennen henkilökohtaisen ortoosin valintaa.

Tuotenro.	Malli	Koko	Pakkaus
28911	KiddieROCKER D-lenkillä sovituksetti	Oik+Vas Small, Medium, Large	6
28909	KiddieROCKER sovituksetti	Oik+Vas Small, Medium, Large	6

Heelbo kyynärpää-/kantapääsuoja™

Elastinen sukka, jonka geelilevy suojaa kantapään ihoa ja ehkäisee hankaumien syntymistä.

Tuotenro.	Väri	Koko	Mitta	Pakkaus
53600	Keltainen	Small	15-20 cm	1 pari
53600	Sininen	Medium	20-25 cm	1 pari
53600	Valkoinen	Large	25-30 cm	1 pari
53600	Vihreä	X-Large	>30 cm	1 pari



Mitta: Nilkan ympärysmitta.

ASO® nilkkatuki

Matalaprofiilinen ja stabiili nilkkatuki. Edessä on tukeva nyöritys. Joustamattomien nailonnauhojen asettelu muistuttaa teippausta ja estää jalan supinaation. Nauhoja säädetään vamman mukaan. Ortoosin sisäpuolella akillesjänteen kohdalla on lisäksi mukavantuntuinen vahvistettu CoolFlex-pehmuste.

Käyttöalueet: Akuutit ja pitkäkestoiset jalan instabiliteetit ja urheilussa ennaltaehkäisevästi.

Tuotenro.	Malli	Väri	Koko	Mitta	Vas/Oik
28188	Ilman lastoja	Musta	XX-Small	22,5-25 cm	Bilat.
28188	Ilman lastoja	Musta	X-Small	25-27,5 cm	Bilat.
28188	Ilman lastoja	Musta	Small	27,5-30 cm	Bilat.
28188	Ilman lastoja	Musta	Medium	30-32,5 cm	Bilat.
28188	Ilman lastoja	Musta	Large	32,5-35 cm	Bilat.
28188	Ilman lastoja	Musta	X-Large	35-37,5 cm	Bilat.
28188	Ilman lastoja	Musta	XX-Large	37,5-40 cm	Bilat.
28188	Ilman lastoja	Musta	XXX-Large	>40 cm	Bilat.



Mitta: Ympärysmitta kantapaan apexista ja malleolien yli



Mitta: Ympärysmitta kantapaan apexista ja malleolien yli

ASO® nilkkatuki lastoilla

Matalaprofiilinen ja stabiili nilkkatuki. Edessä on tukeva nyörytys. Joustamattomien nylonnauhojen asettelu muistuttaa teippausta ja estää jalan supinaation. Nauhoja säädetään vamman mukaan. Tämä malli tukee nilkkaa erityisen hyvin ulko- ja sisäpuolella olevien, irrotettavien muovilastojensa ansiosta. Ortoosin sisäpuolella akillesjänteen kohdalla on lisäksi mukavantuntuinen vahvistettu CoolFlex-pehmuste.

Käyttöalueet: Akuutit ja pitkäkestoiset jalan instabiliteetit ja urheilussa ennaltaehkäisevästi.

Tuotenro.	Malli	Väri	Koko	Mitta	Vas/Oik
28186	Lastoilla	Musta	X-Small	25-27,5 cm	Bilat.
28186	Lastoilla	Musta	Small	27,5-30 cm	Bilat.
28186	Lastoilla	Musta	Medium	30-32,5 cm	Bilat.
28186	Lastoilla	Musta	Large	32,5-35 cm	Bilat.
28186	Lastoilla	Musta	X-Large	35-37,5 cm	Bilat.
28186	Lastoilla	Musta	XX-Large	37,5-40 cm	Bilat.



Mitta: Ympärysmitta kantapaan apexista ja malleolien yli

ASO®EVO™

Matalaprofiilinen ja tukeva nilkkatuki, jossa on edessä stabiloiva nyörytys. Nailonnauhojen asettelu muistuttaa teippausta ja ne stabiloivat nilkkaa supinaatiossa/pronaatiossa. ASO EVO:n nauhat tukevat kantaluuta inversiossa/eversiossa paremmin kuin tavallinen ASO. Ortoosin suu on vahvistettu muovimansetilla, minkä ansiosta se tukee myös ylemmää nilkkaniveltä. Ortoosin sisäpuolella akillesjänteen kohdalla on lisäksi mukavantuntuinen vahvistettu CoolFlex-pehmuste.

Käyttöalueet: Akuutti tai pitkäkestoinen nilkan instabiliteetti, ennaltaehkäisevästi urheilussa, nilkan nyrjähdykset, subtalar-nivelen instabiliteetti.

Tuotenro.	Väri	Koko	Mitta	Vas/Oik
28189	Musta	X-Small	25-27,5 cm	Bilat.
28189	Musta	Small	27,5-30 cm	Bilat.
28189	Musta	Medium	30-32,5 cm	Bilat.
28189	Musta	Large	32,5-35 cm	Bilat.
28189	Musta	X-Large	35-37,5 cm	Bilat.
28189	Musta	XX-Large	37,5-40 cm	Bilat.

ASO®EVO™ Quatro

Stabiili nilkkatuki, joka mahtuu vielä paremmin jalkineeseen kuin ASO EVO. Jalkapöydän ympärillä oleva materiaali on valmistettu siten, että se sallii normaalin dorsaali-plantaarifleksion. Jäykät nailonnauhat jalkaterän ympärillä muistuttavat teippausta ja ne estävät jalan supinaatiota/pronaatiota. EVO Quatrossa nailonnauhat tukevat kantaluuta inversiossa/eversiosuunnassa enemmän kuin tavallinen ASO. Ylempi osa on vahvistettu muovimansetilla antaen lisäsuojaa vaikeille nilkannyrjähdyksille. Mansetti on päällystetty CoolFlex-materiaalilla tehden tuen mukavan tuntuiseksi. Tuessa on myös käytetty nahkajäljitelmaa, mikä estää sen liukumista.

Käyttöalueet: Akuutti tai pitkäkestoinen nilkan instabiliteetti, ennaltaehkäisevästi urheilussa, nilkan nyrjähdykset, subtalar-nivelen instabiliteetti.

Tuotenro.	Väri	Koko	Mitta	Vas/Oik
28192	Musta	X-Small	25-27,5 cm	Bilat.
28192	Musta	Small	27,7-30 cm	Bilat.
28192	Musta	Medium	30-32,5 cm	Bilat.
28192	Musta	Large	32,5-35 cm	Bilat.
28192	Musta	X-Large	35-37,5 cm	Bilat.
28192	Musta	XX-Large	37,5-40 cm	Bilat.

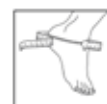

Mitta: Ympärysmitta kantapaan apexista ja malleolien yli

ELEMENTS Stretch Up

ELEMENTS Stretch Up on tarkoitettu käytettäväksi illalla/yöllä Plantaarifaskiitin hoitoon. Sukkaa käytetään yöllä tai levossa muuhun aikaan. Tämä tuote on tarkoitettu vain yhden henkilön käyttöön. Koot: Small, Medium ja Large. Sopii sekä vasemmalle että oikealle.

Käyttöalueet: Tarkoitettu käytettäväksi illalla/yöllä Plantaarifaskiitin hoitoon.

Kontraindikaatiot: Verenkierto-ongelmat, jalan avohaavat, diabetes, turvotus, vasaravarvas, iho-ongelmat, raskaus. Sukkaa ei tule käyttää juuri leikattuun jalkaan.



Mitta: Pohkeen ympärysmitta

Tuotenro.	Väri	Koko	Mitta	Vas/Oik
34108	Musta	Small	< 20 cm	Bilat.
34108	Musta	Medium	20 - 40 cm	Bilat.
34108	Musta	Large	> 40 cm	Bilat.



Carbon Footplate

Hiilikuitupohjallisen tarkoituksena on suojata metatarsophalangealinivelet MTP-nivelet ja jalkaterän etuosaa rajoittamalla liikelaajuutta (ROM). Hiilikuitupohjallinen auttaa jakamaan jalkaterän etuosaan kohdistuvaa painetta ja helpottaa ylipronaatiota. Hiilikuitupohjallista voidaan käyttää myös immobilisaatiohoidon jälkeen POST-OP-kengässä tai diabetesjalkineissa liikkumisen asteittaiseksi lisäämiseksi ja tasapainon parantamiseksi varpaiden IV ja/tai V amputoinnin jälkeen. Hiilikuitupohjallinen on peitettävä kengän omalla tai yksilöllisesti valmistetulla pohjallisella.

Käyttöalueet: Hallux rigidus, hallux limitus, rasisuurtumat, etujalkaterän vammat, varpaiden nyrjähdykset ja muut etujalkaterän/keskijalkaterän vammat.

Tuotenro.	Koko	Leveys	Pituus	Vas/Oik
28035	Small	77mm	235mm	Vas/Oik
28035	Large	90mm	275mm	Vas/Oik
28035	X-Large	99mm	305mm	Vas/Oik



Nilkkaortoosi Gel

Nilkkaortoosi immobilisaatioon, kylmähoitoon sekä kompressioon turvotuksen vähentämiseksi nilkan akuuteissa vammoissa. Anatomisesti muotoilluissa muoviosissa on kaksiosaiset pehmusteet, joista toisessa on ilmaa, toisessa geeliä. Nämä voidaan myös irroittaa ja käyttää kylmähoitoon. Leveys kantapään alla säädetään tarranauhan avulla. Muoviosien pituus on 25 cm. Kaksi säären ympäri kulkevaa tarranauhaa tukee ortoosin paikalleen.

Käyttöalueet: Akuutit nilkkavammat, nyrjähdykset ja pitkäaikainen nilkkanivelen instabiliteetti.

Tuotenro.	Väri	Koko	Mitta	Vas/Oik
28179	Valkoinen	Yksi koko	25 cm	Bilat.



Stabil Soft -nilkkatuki

Stabiili nilkkatuki, jossa on nilkan ympärillä yksinkertaiset kiinnitysnauhat. Polypropeenista valmistetut sivutuet on muotoiltu anatomisesti. Sisämateriaali on T-vahtokumia, joka muotoutuu säären mukaan. Tukea käytetään yhdessä tukevan kengän kanssa.

Käyttöalueet: Akuutit ja pitkäkestoiset nilkan instabiliteetit.

Tuotenro.	Väri	Koko	Vas/Oik
28184	Musta	Yksi koko	Bilat.

UUTUUS!

PRAFO® Standard

PRAFO®Standard (Pressure Relief Ankle Foot Orthosis) on kehitetty keventämään painetta kantapäässä ja kantapään haavaumissa makuuasennossa ja lyhyillä kävelymatkoilla. Se pitää jalan neutraalissa asennossa ja säilyttää dorsaali- ja plantaarifleksion kävelyn aikana. Säädettävä tanko estää sisä- ja ulkorotaation makuuasennossa. Säädettävät jalka-, varvas ja pohjeosat.

Käyttöalueet: Soveltuu esim. diabetes- ja painehaavaumiin.

Muuta: Pehmuste on helppo irrottaa pesua varten ja asettaa takaisin.

Tuotenro.	Malli	Väri	Koko	Vas/Oik
71100	PRAFO Standard	Musta	Yksi koko	Bilat.
71110	Pehmuste- ja nauhasetti	Musta	Yksi koko	



Boston Soft AFO

Nilkka- ja jalkaortoosi, joka on valmistettu jäykästä muovista ja vuorattu pehmeällä vaahdotuovilla. Ortoosi on tarkoitettu jalan ja nilkan asennon parantamiseen ja spastisiteetin vähentämiseen. Siinä on sisäänrakennettu kantasuoja, joka edesauttaa kantapäähaavojen hoitamista. Boston Soft AFOa voi tilata sekä antirotaatiotuen (stabilizer) kanssa tai ilman. Ortoosi on helppo puhdistaa ja sitä voi muotoilla saksilla.

Käyttöalueet: Selläydintyry, lihaskystrofia, CP, trauma ja kantapäähaavat.

Muuta: Lisätukea antava lasta voidaan tilata samankokoisena kuin Boston Soft AFO.

Tuotenro.	Malli	Koko	Vas/Oik	Kengän koko
71151	Ilman rotaatitukea	Lapsi 1	Bilat.	19-20
71151	Ilman rotaatitukea	Lapsi 2	Bilat.	21-22
71151	Ilman rotaatitukea	Lapsi 3	Bilat.	23-24
71151	Ilman rotaatitukea	Lapsi 4	Bilat.	25-26
71151	Ilman rotaatitukea	Lapsi 5	Bilat.	27-29
71151	Ilman rotaatitukea	Lapsi 6	Bilat.	30-31
71151	Ilman rotaatitukea	Aikuinen A	Bilat.	32-34
71151	Ilman rotaatitukea	Aikuinen B	Bilat.	35-36
71151	Ilman rotaatitukea	Aikuinen C	Bilat.	37-39
71151	Ilman rotaatitukea	Aikuinen D	Bilat.	40-41
71151	Ilman rotaatitukea	Aikuinen E	Bilat.	42-44
71151	Ilman rotaatitukea	Aikuinen F	Bilat.	45-46
71152	Antirotaatiotuki	Antirotaatiotuki		





Bebax jalkaterä-ortoosi

Bebax on innovatiivinen lasten jalkaortoosi, joka on suunniteltu progressiiviseen ja dynaamiseen synnynnäisten jalkaterän virheasentojen korjaamiseen. Ortoosi on terveydenhuollon hyväksymä vaihtoehto kipsaukselle. Bebax eliminoi tavallisia iho-ongelmia, joita ilmenee kipsihoitoon liittyen. Ortoosin pohjassa jalkaterän ja kantapään välissä on nivel, joka mahdollistaa asennon säätämisen joka suuntaan. Tuote on valmistettu ekologisesta keinonahasta, joka on testattu Ökö-Tex Standardi 100:n mukaan, ei sisällä kromia ja lateksia. Se on kevyt ja siinä on pehmeä vuoraus ja se on helppo pukea ja riisua. Koot alkaen 10 1/2 on varustettu nilkkaremmillä, joka pitää kantapään paikallaan. Ortoosi ei ole tarkoitettu kävelyyn, koskee kaikkia kokoja.

Käyttöalueet: Synnynnäiset jalkaterän virheasennot

Muuta: Koko = sisäpohjan pituus

Tuotenro.	Väri	Koko	Vas/Oik
28637	valkoinen	7,5 cm	Vas/Oik
28637	valkoinen	8 cm	Vas/Oik
28637	valkoinen	8,5 cm	Vas/Oik
28637	valkoinen	9,0 cm	Vas/Oik
28637	valkoinen	9,5 cm	Vas/Oik
28637	valkoinen	10 cm	Vas/Oik
28637	valkoinen	10,5 cm	Vasen/Oikea
28637	valkoinen	11,5 cm	Vas/Oik
28637	valkoinen	12,5 cm	Vas/Oik
28637	valkoinen	13,5 cm	Vas/Oik
28637	valkoinen	14,5 cm	Vas/Oik
28637	valkoinen	15,5 cm	Vas/Oik
28637	valkoinen	16,5 cm	Vas/Oik

Surestep™ - ratkaisut varvaskävelyyn

Indy 2 Stage - Niveletön

Indikaatiot:

- Kireät/spastiset plantaarifleksorit
- Nilkan koukistus 90 asteeseen ei onnistu polvien ollessa ojennettuina
- Jalkaterän pronaatio tai hyperekstensio, kun kannat ovat maassa



Indy 2 Stage - Nivelöity, PLS, Dorsaalifleksion avustus

Indikaatiot:

- Kireät/spastiset plantaarifleksorit
- Nilkan koukistus 90 asteeseen onnistuu polvet ojennettuina
- Lapsi saa kannat lattiaan ilman ylimääräistä pronaatiota tai hyperekstensiota



Varvaskävely SMO

Indikaatiot:

- Selkeä varvaskävely
- Nilkan koukistus 90 asteeseen onnistuu polvet ojennettuina
- Yli 50 % ajasta kävellään varpaillaan (kengistä riippumatta)
- Painopiste edessä ja puutteita sivuttaisissa painonsiirroissa
- Sensoriikan puutteita



SMO

Indikaatiot:

- Lyhytaikainen varvaskävely
- Nilkan koukistus 90 asteeseen onnistuu polvet ojennettuina
- Voimakas pronaatio
- Vähemmän kuin 50 % ajasta varpailla (kengät auttavat)
- Painopiste edessä ja puutteita sivuttaisissa painonsiirroissa
- Sensoriikan puutteita



Huomioitavaa

- Ikä
- Liikelaajuus
- Ensisijaiset heikkoudet
- Karkeamotoriikan taso
- % aika varpailla
- Käyttöhistoria
- Asennon hallinta





SureStep SMO

SureStep on lapsille tarkoitettu, dynaaminen jalkaortoosi. Se kontrolloi jalan ja nilkan pronaatiota lapsilla, joilla on matala tonus. SureStepin avulla koordinaatio ja tasapaino paranevat. SureStepia voidaan käyttää tavallisten kenkien kanssa. Ortoosi valmistetaan erittäin kevyestä ja ohuesta muovista yksilöllisesti mittojen mukaan.

Käyttöalueet: Kohtalainen/suuri jalkateräpronaatio (plano-valgus) yhdessä matalan tonuksen, löysien ligamenttien, viivästyneen kävelyn, huonon tasapainon, väsyneiden jalkojen tai liikkumisen välttämisen kanssa.

Kontraindikaatiot: Kontraktuurat - nilkan tulee saavuttaa neutraaliasento (90°) passiivisessa manipulaatiossa, kohonnut tonus, spastisiteetti.

Muuta: SureStep valmistetaan USA:ssa mittojen mukaan. Jos sinulla on kysyttävää mitanotosta, ota yhteyttä apuvälineteknikkoon tai Campin asiakaspalveluun.

Tuotenro.	Malli	Tyyppi	Pakkaus	Paino
28633	Surestep SMO, Standard	Mittojen mukaan	Pari	36 kg:aan saakka
28634	Surestep SMO, Standard	Mittojen mukaan	Kpl	36 kg:aan saakka
28732	Open Heel Moulded Inner Boot		Kpl	
28733	Toe Walking Extension		Kpl	
28734	Club Foot Trim Lines		Kpl	
28735	Metatarsus Adductus Trim Lines		Kpl	
28635	Mittalaatikko			
93300	Lainattava mittalaatikko			

SureStep BigShot SMO

Kun lapset siirtyvät SureStepistä suurempaan ortoosiin, tarvitsevat monet heistä edelleen maksimaalista tukea ja stabiiliteettia. Heitä varten on olemme ottaneet valikoimaamme BigShotin. Ortoosi on yhtä joustava kuin SureStep ja se on tarkoitettu lapsille, jotka ovat kasvaneet ulos SureStepistä tai joiden paino ylittää 36 kg. Pehmeä, silikonia muistuttava sisus on mukava jalalle ja joustava muovikuori antaa sopivan tuen.

Käyttöalueet: Kohtalainen/suuri jalkaterän pronaatio (plano-valgus) yhdessä matalan tonuksen, löysien ligamenttien, viivästyneen kävelyn, huonon tasapainon, väsyneiden jalkojen tai liikkumista välttämisen kanssa tai kun paino ylittää 36 kg.

Kontraindikaatiot: Kontraktuurat - nilkan tulee saavuttaa neutraaliasento (90°) passiivisesti, kohonnut tonus, spastisiteetti

Muuta: BigShot valmistetaan USA:ssa mittojen mukaan. Jos sinulla on kysyttävää mitanotosta, ota yhteyttä apuvälineteknikkoon tai Campin asiakaspalveluun. Joissain tapauksissa voidaan valmistukseen mittojen lisäksi tarvita kipsivalu. Tässä tapauksessa otamme teihin yhteyttä.



Tuotenro.	Malli	Tyyppi	Pakkaus	Paino
28636	Surestep Big Shot	Mittojen mukaan	Pari	Yli 36 kg:a
28636	Surestep Big Shot	Mittojen mukaan	Kappale	Yli 36 kg:a
28736	Surestep Big Shot Lite	Mittojen mukaan	Pari	22 - 40 kg
28737	Surestep Big Shot Lite	Mittojen mukaan	Kpl	22 - 40 kg
28732	Open Heel Moulded Inner Boot		Kpl	
28733	Toe Walking Extension		Kpl	
28734	Club Foot Trim Lines		Kpl	
28735	Metatarsus Adductus Trim Lines		Kpl	



SureStep Advance

SureStep Advance on SMO, joka nousee jalan takaosassa ylemmäs auttaen lievittämään sagittaalista instabiliteettia, estäen dorsi-/plantaarifleksiota, helpottaen itsenäistä seisomista sekä perinteiseen ortoosiin verrattuna parantaen proprioseptiikkaa. Muilta osin ortoosissa on täysin samat ominaisuudet kuin SureStep:ssä. Tämä ainutlaatuinen muuttumiskykyinen systeemi rohkaisee lasta siirtymään tuetusta seisonnasta itsenäiseen, stabilisoimalla jalkoja ja nilkkoja ilman, että se immobilisoi ne. Kun lapsi alkaa liikkumaan ja liikkuvamman ja matalaprofiilisen ortoosin tarve kasvaa, voidaan SureStep Advance helposti muuttaa SureStep SMO:ksi.

Käyttöalueet: Pronaatio, matala tonus, kolmen tason tuenta instabiliteetissa, kyvyttömyys itsenäiseen seisontaan, lievä varpailla kävely.

Kontraindikaatiot: Kohonnut tonus, spastisiteetti, vaikea-asteinen varvaskävely.

Tuotenro.	Malli	Pakkaus
28639	Mitta & Kipsivalu	Pari
28639	Mitta & Kipsivalu	Kappale

SureStep Indy 2 Stage

Ainutlaatuisesti muotoiltu ortoosi, joka on kehitetty siten, että lapsi voi saavuttaa kykynsä liikkua asteittain. Ortoosia on saatavana kahta erilaista mallia: tasainen, jossa ei ole niveltä sekä nivelöity. Tämä ainutlaatuinen 2-kerroksinen ortoosi (ortoosi, jonka sisällä on toinen ortoosi) mahdollistaa SureStepin käytön ilman AFO:a. Tämä mahdollistaa lapsen liikkumisen monella eri tavalla ilman, että normaali lihastoiminta estyy. Kun molempia ortooseja käytetään samanaikaisesti lukkiutuu SMO tukevasti AFO:n sisään ja muuttaa siten dynaamisen SMO:n AFO:ksi. Tämä antaa stabiiliteettia kolmella eri tasolla ilman, että jalan lihasten normaali käyttö rajoittuisi. Indy 2 Stage Solid on ideaalinen ortoosi lapsille, jotka tarvitsevat AFO:n proksimaalista tukea saavuttaakseen itsenäisen seisonnin, mutta joille edelleen on apua SMO:sta ryömimiseen ja ylösnousemiseen oikeanlaisella tavalla. Sillä aikaa kun lapsi kehittyy ja alkaa itsenäisesti ottaa askelia AFO:n kanssa, voidaan SMO:n avulla jatkaa työskentelyä liikeradan ja lihasvoiman parantamisessa ja tällä tavoin sujuvasti siirtyä vähäisempään ortoosien käyttöön. Lapset joiden toimintarajoite johtaa siihen, että he väsyvät päivän aikana, voivat alkaa käyttää SMO:ta aamulla ja näin ylläpitää lihastoimintaa. Myöhemmin päivällä voidaan AFO-osa lisätä mukaan stabiiliin ja toiminnallisen liikeradan säilyttämiseksi.

Käyttöalueet: Hypertoninen jalka ja nilkka. Hypotoninen jalka ja nilkka. Lapset, jotka tarvitsevat apua liikkumiseen. Vaikeuksia saavuttaa itsenäinen seisonta. Sagittaalinen ja frontaalinen instabiiliteetti/heikkous. Matala proprioseptinen tietoisuus.

Kontraindikaatiot: Nilkkakontraktuurat, jotka estävät passiivisen dorsaalifleksion > 90°. Vaikea spastisuus.

Tuoteno.	Malli	Koko	Pakkaus
28631	Mitta & Kipsivalu		Pari
28631	Mitta & Kipsivalu		Kappale
28260	Nivelöity, Mitta & Kipsivalu	<18 kg	Kappale
28260	Nivelöity, Mitta & Kipsivalu	18-40 kg	Kappale





Walker Protect Fixed, matalavartinen

Immobilisoiva matalavartinen walker, joka on matalaprofiilinen, kestävä ja tukeva muotoilultaan on valmistettu muotoon ruiskutetusta polypropeeniinista. Walkerissa on kaksi kiinteää sivutukea, jotka tukevat erinomaisesti jalkaa ja nilkkaa. Edessä ja takana olevat jäykät tuet sekä pehmuste nilkan ympärillä varmistavat immobilisoinnin. Walkerin sisällä on pehmeä, ilmava ja pestävä veluurikangas-pehmuste, joka suojaa iskuilta ja varmistaa mukavuuden. Ei sisällä lateksia. Toimitetaan kahdella ylimääräisellä kondyylytynypehmusteella, jotka vähentävät painetta ja antavat lisämukavuutta. Rullaava pohja on anti-slip materiaalia ja sallii kävelyn koko liikeradalla. Säädettävä tarra-nauha takaa täyden immobilisoinnin. Säädettävissä kiiloilla. Röntgensäteet läpäisevä. Helppo sovittaa.

Käyttöalueet: Stabiilit jalan ja nilkan murtumat, akuutti nilkan alueen revähdys, jännerepeämä, pehmytkudosvauriot ja postoperatiivinen immobilisointi.

Tuotenro.	Malli	Koko	Sisäpohjallisen pituus
47609	Protect Fixed matala	Small	25 cm
47609	Protect Fixed matala	Medium	29 cm
47609	Protect Fixed matala	Large	32 cm
47612	Lisänauhasetti	Yksi koko	
47616	Lisäpehmuste	Small	
47616	Lisäpehmuste	Medium	
47616	Lisäpehmuste	Large	
47617	Kiilasetti	Small	
47617	Kiilasetti	Medium	
47617	Kiilasetti	Large	
47618	Varvassuoja	Yksi koko	

Walker Protect Fixed, korkeavartinen

Immobilisoiva korkeavartinen walker, joka on matalaprofiilinen, kestävä ja tukeva muotoilultaan on valmistettu muotoon ruiskutetusta polypropeiinista. Walkerissa on kaksi kiinteää sivutukea, jotka tukevat erinomaisesti jalkaa ja nilkkaa. Edessä ja takana olevat jäykät tuet sekä pehmuste nilkan ympärillä varmistavat immobilisoinnin. Walkerin sisällä on pehmeä, ilmava ja pestävä veluurikangas-pehmuste, joka suojaa iskuilta ja varmistaa mukavuuden. Ei sisällä lateksia. Toimitetaan kahdella ylimääräisellä kondyylytynypehmusteella, jotka vähentävät painetta ja antavat lisämukavuutta. Rullaava pohja on anti-slip materiaalia ja sallii kävelyn koko liikeradalla. Säädettävä tarra-nauha takaa täyden immobilisoinnin. Säädettävissä kiiloilla. Röntgensäteet läpäisevä. Helppo sovittaa.



Käyttöalueet: Stabiilit jalan ja nilkan murtumat, akuutti nilkan alueen venähdys, jännerepeämä, pehmytkudosvauriot ja postoperatiivinen immobilisointi.

Tuotenro.	Malli	Koko	Sisäpohjallisen pituus
47608	Protect Fixed korkea	Small	25 cm
47608	Protect fixed korkea	Medium	29 cm
47608	Protect fixed korkea	Large	32 cm
47611	Lisänauhasetti	Yksi koko	
47615	Lisäpehmuste	Small	
47615	Lisäpehmuste	Medium	
47615	Lisäpehmuste	Large	
47617	Kiila setti	Small	
47617	Kiilasetti	Medium	
47617	Kiila setti	Large	
47618	Varvassuoja	Yksi koko	



Walker AIR korkea

Immobilisoiva walker, muotoilultaan matalaprofiilinen, kestävä ja tukeva, on valmistettu muotoon ruiskutetusta polypropeeinista. Integroidulla ilmajärjestelmällä voit asteittain lisätä/vähentää immobilisointia tarpeen mukaan. Ortoosissa on kaksi kiinteää metallitukea, jotka stabiloivat jalan ja nilkan. Pehmeä pehmuste on päällystetty ilmapalla ja pestävällä kankaalla, joka suojaa iskuilta ja varmistaa mukavuuden. Ei sisällä lateksia. Säädettävä Velcro-nauha takaa täydellisen immobilisoinnin. Lisäpehmuste, nauha-setti, varvassuoja ovat tilattavissa erikseen. Säädettävissä kiiloilla. Helppo sovittaa.

Käyttöalueet: Stabiilit jalan ja nilkan murtumat, akuutti nilkan alueen revähdykset, jännerepeämä, pehmytkudosvauriot ja postoperatiivinen immobilisointi.

Tuotenro.	Malli	Koko	Sisäpohjallisen pituus
47607	Walker Air korkea	Small	23 cm
47607	Walker Air korkea	Medium	27 cm
47607	Walker Air korkea	Large	30 cm
47610	Lisänauhasetti	Small	
47610	Lisänauhasetti	Medium/Large	
47614	Lisäpehmuste	Small	
47614	Lisäpehmuste	Medium	
47614	Lisäpehmuste	Large	
47617	Kiila setti	Small	
47617	Kiila setti	Medium	
47617	Kiila setti	Large	
47618	Varvassuoja	Yksi koko	



Walker kantakiila

Kuuden kappaleen kiilasetti, joista kukin on noin 4°. Yhteensä 20°. Setti on saatavana kolmessa eri koossa.

Tuotenro.	Malli	Koko
47617	Kantakiilasetti	Small
47617	Kantakiilasetti	Medium
47617	Kantakiilasetti	Large

Walker ROM Long

Ylemmän nilkkanivelen immobilisoiva ortoosi on valmistettu ruiskuvaletusta polypropeenista ja siinä on kevyt, kestävä ja vakaa muotoilu. ROM-säätö mahdollistaa asteittaisen mobilisaation 45°:n plantaariflexiosta 30°:n dorsaaliflexioon 7,5°:n välein. Liikerajoitusmahdollisuus 0°, 10° ja 20° plantaariflexioon. Metalliset sivukiskot säällä. Integroidun ilmantäyttöjärjestelmän avulla voit asteittain lisätä/vähentää immobilisaatiota tarpeidesi mukaan. Sen sisäpehmustettu tekstiili on vuorattu pehmeällä, hengittävällä ja pestävällä kankaalla, joka suojaa iskuilta ja takaa optimaalisen mukavuuden. Lateksiton. Liukumaton keinupohja mahdollistaa täyden rullauksen. Säädettävät tarranauhat takaavat täydellisen immobilisaation. Yksinkertainen ja helppo pukea. Mahdollista lisätä kantakiila.



Käyttöalueet: Akuutti nilkan nyrjähdys. Pohkeen pehmytkudosvauriot. Sääriluun ja pohjeluun distaaliset rasisuurmurtumat. Jalan ja nilkan hyväasentoiset murtumat. Akillesjänteen leikkaus. Nilkan ja varpaan nivelten immobilisointi. Nilkkanivelen kuntoutus. Post-ORIF (open reduction and internal fixation) post-operatiivinen käyttö.

Muuta: Korkeus S 35 cm. Korkeus M ja L 42 cm.

Tuotenro.	Malli	Koko	Vas/Oik	Kengän koko
47606	Walker ROM long	Small	Bilat.	34-38
47606	Walker ROM long	Medium	Bilat.	39-42
47606	Walker ROM long	Large	Bilat.	43-45
47610	Lisänauhasetti	Small	-	-
47610	Lisänauhasetti	Medium/Large	-	-
47613	Lisäpehmuste	Small		
47613	Lisäpehmuste	Medium		
47613	Lisäpehmuste	Large		



WALKER FIXED, KORKEAVARTINEN

Immobilisoiva korkeavartinen walker, joka on matalaprofiilinen, kestävä ja tukeva muotoilultaan on valmistettu muotoon ruiskutetusta polypropeeniinista. Walkerissa on kaksi kiinteää sivutukea, jotka tukevat erinomaisesti jalkaa ja nilkkaa. Edessä ja takana olevat jäykät tuet sekä pehmuste nilkan ympärillä varmistavat immobilisoinnin. Walkerin sisällä on pehmeä, ilmava ja pestävä veluurikangas-pehmuste, joka suojaa iskuilta ja varmistaa mukavuuden. Ei sisällä lateksia. Toimitetaan kahdella ylimääräisellä kondyylytynypehmusteella, jotka vähentävät painetta ja antavat lisämukavuutta. Rullaava pohja on anti-slip materiaalia ja sallii kävelyn koko liikeradalla. Säädettävä tarra-nauha takaa täyden immobilisoinnin. Helppo sovittaa. Säädettävissä kiilapohjallisilla.

Käyttöalueet: Stabiilit jalan ja nilkan murtumat, akuutti nilkan alueen venähdys, jännerepeämä, pehmytkudosvauriot ja postoperatiivinen immobilisointi.

Tuoteno.	Malli	Koko	Pituus	Kengän koko	Sisäpohjallisen pituus
47605	WALKER FIXED, KORKEAVARTINEN	Small	35 cm	34-38	
47605	WALKER FIXED, KORKEAVARTINEN	Medium	42 cm	39-42	
47605	WALKER FIXED, KORKEAVARTINEN	Large	42 cm	43-45	
47613	Lisäpehmuste	Small			-
47613	Lisäpehmuste	Medium			-
47613	Lisäpehmuste	Large			-



Post op kenkä

Post op hoitokenkä, joka on pehmustettu. Kengän päällinen on kestävää nailonia ja siinä on solkikiinnitys. Päällinen on suunniteltu sopimaan jalan ollessa turvotustilassa. Kengän takaosa on vahvistettu, jotta jalka pysyisi paikallaan. Ulkopohja on jäykkä, suora ja pyöristämätön. Suunnittelu parantamaan vakautta ja helpottaa kuntoutusta jalkaleikkauksen tai traumahoidon jälkeen. Sitä voidaan käyttää myös yhdessä kipsin kanssa.

Käyttöalueet: Siteet tai turvotus, jalkaleikkaus, murtuneen varpaan hoito, metatarsaalivammat, pehmytkudostoimenpiteet, diabeettisen jalkaterän hoito ja leikkauksen jälkeinen toipuminen.

Tuoteno.	Malli	Koko	Vas/Oik	Kengän koko	Sisäpohjallisen pituus
43207	Lasten malli	One size	Bilateraalinen	EU < 35	20 cm
43208	Naisten malli	Small	Bilateraalinen	EU 35-37	23,5 cm
43208	Naisten malli	Medium	Bilateraalinen	EU 37-40	24,5 cm
43208	Naisten malli	Large	Bilateraalinen	EU 40-43	26 cm
43209	Miesten malli	Small	Bilateraalinen	EU 41-42	26 cm
43209	Miesten malli	Medium	Bilateraalinen	EU 43-45	27,5 cm
43209	Miesten malli	Large	Bilateraalinen	EU 46-47	30 cm
43209	Miesten malli	X-Large	Bilateraalinen	EU 47 >	31 cm



Optima Diab

Optima Diab on korkeavartinen hoitajalkine, joka on pääasiallisesti tarkoitettu jalkaterän ja jalkapohjan diabetesjalkahaavan hoitamiseen. Jalkineessa on korkea stabiili kantaosa, joka voidaan uudelleenmuotoilla lämpöilmahuuhtelulla sekä ilmava ja pestävä jota. Jalkineessa on rullaava muovinen pohja ja koottava 3x3 kevennyspohjallissarja kohdistettuun plantaarihaavan keventämiseen. Kevennyspohjallissarja on 3-kerroksinen ja siinä on kolme eri jäykkyytasoa (jäykkä, medium ja pehmeä). Tarranauha sekä muovinen kiinnitysnauha varmistavat jalkineen pysymisen jalassa. Amputoidun jalan Optima kevennyspohjallinen sopii Optima Diab jalkineeseen ja se on tilattavissa erikseen.

Käyttöalueet: Diabetes jalkahaava, jalkaterän ja jalkapohjan jalkahaava, jalan osittaisen amputaation jälkeinen kuntoutus (paitsi - Chopart amputaatio), jalan leikkauksen jälkeinen kuntoutus, Charcot jalan kuntoutus akuutista krooniseen vaiheeseen siirryttäessä.

Muuta: Englannin kielinen kevennyspohjallisten asennusvideo on katsottavissa Youtubessa nimellä Optima Diab.

Tuoteno.	Malli	Koko	Vas/Oik	Kengän koko
79000	Optima Diab	Small	Bilat.	34 - 36
79000	Optima Diab	Medium	Bilat.	37 - 39
79000	Optima Diab	Large	Bilat.	40 - 42
79000	Optima Diab	X-Large	Bilat.	43 - 45
79000	Optima Diab	XX-Large	Bilat.	46 - 48
79005	3x3 kevennyspohjallissarja	Small	Bilat.	34 - 36
79005	3x3 kevennyspohjallissarja	Medium	Bilat.	37 - 39
79005	3x3 kevennyspohjallissarja	Large	Bilat.	40 - 42
79005	3x3 kevennyspohjallissarja	X-Large	Bilat.	43 - 45
79005	3x3 kevennyspohjallissarja	XX-Large	Bilat.	46 - 48

Optima Clheel

Optima Clheel on korkeavartinen hoitajalkine, joka on pääasiallisesti tarkoitettu kantapään alueen diabeteshaavaumien hoitamiseen. Jalkineessa on avoin kantapää. Jalkineessa on rullaava muovinen pohja ja koottava 3x3 kevennyspohjallissarja kohdistettuun plantaarihaavan keventämiseen. Kevennyspohjallissarja on 3-kerroksinen ja siinä on kolme eri jäykkyystasoa (jäykkä, medium ja pehmeä). Tarranauha sekä muovinen kiinnitysnauha varmistavat jalkineen pysymisen jalassa.

Käyttöalueet: Kantapään ja jalkapohjan haavaumat tai muut kantapään vammat, nivelsiteiden vammat, painehaavat.



Tuotenro.	Malli	Koko	Vas/Oik	Kengän koko
79002	Optima Clheel	Small	Bilat.	34 - 36
79002	Optima Clheel	Medium	Bilat.	37 - 39
79002	Optima Clheel	Large	Bilat.	40 - 42
79002	Optima Clheel	X-Large	Bilat.	43 - 45
79002	Optima Clheel	XX-Large	Bilat.	46 - 48
79006	3x3 kevennyspohjallissarja	Small	Bilat.	34 - 36
79006	3x3 kevennyspohjallissarja	Medium	Bilat.	37 - 39
79006	3x3 kevennyspohjallissarja	Large	Bilat.	40 - 42
79006	3x3 kevennyspohjallissarja	X-Large	Bilat.	43 - 45
79006	3x3 kevennyspohjallissarja	XX-Large	Bilat.	46 - 48

Optima Postop

Optima Postop on matala keventävä hoitajalkine, joka on pääasiallisesti tarkoitettu iskeemisen haavan hoitamiseen. Jalkineessa on jäykkä kantaosa, joka voidaan muotoilla lämpöilmapuuhaltimella sekä ilmava ja pestävä vuoritus. Jalkineessa on rullaava muovinen pohja, pehmeä kevennyspohjallinen sekä tarranauhakiinnitys. Optima 3x3 kevennyspohjallissarja sekä amputoidun jalan Optima kevennyspohjallinen sopivat Optima Postop jalkineeseen.

Käyttöalueet: Iskeemisen haavan hoitamiseen (revaskularisaatiota ennen ja jälkeen), jalkapöydän murtumat, varpaanpoiston kuntoutus, leikkauksen jälkeinen tuenta, varvasmurtumat.



Tuotenro.	Malli	Koko	Vas/Oik	Kengän koko
79001	Optima Postop	XX-Large	Bilat.	46 - 48
79001	Optima Postop	Small	Bilat.	34 - 36
79001	Optima Postop	Medium	Bilat.	37 - 39
79001	Optima Postop	Large	Bilat.	40 - 42
79001	Optima Postop	X-Large	Bilat.	43 - 45



Optima Europa

Optima Europa on jalan kuntouttamiseen tarkoitettu hoitajalkine. Jalkineessa on jäykkä kantaosa, joka voidaan muotoilla lämpöilmahuuhtimella sekä ilmava ja pestävä vuoritus. Jalkineessa on rullaava muovinen pohja, pehmeä kevennyspohjallinen sekä tarranauhakiinnitys. Optima 3x3 kevennyspohjallissarja sekä amputoidun jalan Optima kevennyspohjallinen sopivat Optima Europa jalkineeseen.

Käyttöalueet: Varpaiden välisten haavojen hoitamiseen, vaivaisenluunleikkauksen kuntoutus, koukkuvarvasleikkauksen kuntoutus, Mortonin neurooma-leikkauksen jälkeinen kuntoutus, kynnen poiston jälkeinen kuntoutus.

Tuotenro.	Malli	Koko	Vas/Oik	Kengän koko
79003	Optima Europa	Small	Bilat.	34 - 36
79003	Optima Europa	Medium	Bilat.	37 - 39
79003	Optima Europa	Large	Bilat.	40 - 42
79003	Optima Europa	X-Large	Bilat.	43 - 45
79003	Optima Europa	XX-Large	Bilat.	46 - 48



Optima Free

Optima Free on jalan kuntouttamiseen tarkoitettu hoitajalkine. Jalkineessa on jäykkä kantaosa, joka voidaan muotoilla lämpöilmahuuhtimella sekä ilmava ja pestävä vuoritus. Jalkineessa on rullaava muovinen pohja, pehmeä kevennyspohjallinen sekä tarranauhakiinnitys. Optima 3x3 kevennyspohjallissarja sopii Optima Free jalkineeseen.

Käyttöalueet: Jalan dorsaalit vammat, vaivaisenluun leikkauksen jälkeinen kuntoutus.

Tuotenro.	Malli	Koko	Vas/Oik	Kengän koko
79004	Optima Free	Small	Bilat.	34 - 36
79004	Optima Free	Medium	Bilat.	37 - 39
79004	Optima Free	Large	Bilat.	40 - 42
79004	Optima Free	X-Large	Bilat.	43 - 45
79004	Optima Free	XX-Large	Bilat.	46 - 48

Optima 3x3 kevennyspohjallissarja

Optima 3x3 kevennyspohjallissarja on tarkoitettu kohdistettavan jalkahaavan keventämiseen. Pohjallisessa on kolme kerrosta sekä kolme eri jäykkyydystasoa (jäykkä=sininen 40 Sh, medium=keltainen 25 Sh ja pehmeä=punainen 20 Sh), jotka voidaan yhdistää ja sovittaa jalkahaavaan sopivaksi. Optima 3x3 kevennyspohjallissarja kuuluu perusvarusteena Optima Diab ja Clheel jalkineeseen, mutta niitä voidaan myös käyttää Optima Postop, Europa ja Free jalkineissa. Tilattava erikseen näihin malleihin.

Muuta: HUOM! Ainoastaan ammattitaitoinen henkilö voi sovittaa Optima 3x3 kevennyspohjallissarjan potilaalle. Älä koskaan käytä pohjallisia tavallisten kenkien tai muiden ortopedisten jalkineiden kanssa. Sarjaa tulee aina käyttää kokonaisuudessaan osat Optima ortoosin sisällä toisiinsa hyvin liitettyinä. Noudata Optima käyttöohjeita toimintatapoja koskien. Voit myös käydä katsomassa englannin kielisen asennusvideon Youtubesta nimellä Optima Diab.

Tuotenro.	Malli	Koko	Vas/Oik	Kengän koko
79005	Optima 3x3 kevennyspohjallissarja	Small	Bilat.	34 - 36
79005	Optima 3x3 kevennyspohjallissarja	Medium	Bilat.	37-39
79005	Optima 3x3 kevennyspohjallissarja	Large	Bilat.	40-42
79005	Optima 3x3 kevennyspohjallissarja	X-Large	Bilat.	43-45
79005	Optima 3x3 kevennyspohjallissarja	XX-Large	Bilat.	46-48



Amputoidun jalan Optima kevennyspohjallinen

Amputoidun jalan Optima kevennyspohjallinen on EVA-materiaalista valmistettu pohjallinen, joka on tarkoitettu käytettäväksi Optima Diab, Postop ja Europa jalkineissa jalan osittaisen amputaation jälkeen.

Tuotenro.	Malli	Koko	Vas/Oik	Kengän koko
79007	Amputoidun jalan Optima kevennyspohjallinen	Small	Bilat.	34-36
79007	Amputoidun jalan Optima kevennyspohjallinen	Medium	Bilat.	37-39
79007	Amputoidun jalan Optima kevennyspohjallinen	Large	Bilat.	40-42
79007	Amputoidun jalan Optima kevennyspohjallinen	X-Large	Bilat.	43-45
79007	Amputoidun jalan Optima kevennyspohjallinen	XX-Large	Bilat.	46-48





Mitta: Tyngän pituus.

Body Armor Pro Term

Väliaikainen hoito Chopartin tai Lisfrancin amputaation jälkeen. Vaihtoehtoinen hoitomenetelmä ensimmäisen kuntoutumisjakson aikana. Kiilamainen ulko- ja sisäpohjallinen takaavat painon jakautumisen jalan ojennuksessa oikealla tavalla jalan takaosaan. Jalkineen stabiili rakenne pitää tyngän paikallaan sekä auttaa sitä säilyttämään muotonsa. Integroidulla pumpulla varustettu sisäpehmuste auttaa muodon säilymisessä kevyen kompression avulla. Jalkinetta on saatavana kahta eri kokoa - 16 tai 19 cm - riippuen tyngän pituudesta.

Tuotenro.	Malli	Koko	Mitta	Vas/Oik
79008	Body Armor Pro Term	Medium	16 cm	Bilat.
79008	Body Armor Pro Term	Large	19 cm	Bilat.



SBI Motus Diabetes Walker ortoosi

SBI Motus Diabetes Walker ortoosi on tarkoitettu haavaumien ja diabetesjalan haavojen hoitamiseen jalkaterän ja jalkapohjan alueella. Ortoosissa on stabiili muovikehikko, joka suojaa tibiaa sekä irrotettava sisäosa, jota voidaan muotoilla kuumailmapuhaltimen avulla. Irrotettava täydellisesti rullaava keinupohja soveltuu hyvin jalkapohjan haavaumien hoitoon. Lisävarusteena on tilattavissa myös stabiili keinupohja, joka helpottaa akuutista krooniseen hoitovaiheeseen siirtymistä. Ortoosin kiinnitysnauhojen kohtaa voidaan siirtää ja ne voidaan varmistaa "irrotuksen estävän" järjestelmän avulla. Säädettävät 3x3 kiinnityspohjalliset ovat tarkoitettu kohdistettuun plantaarihaavaumien keventämiseen. Kiinnityspohjalliset koostuvat kolmesta eri kerroksesta ja kolmesta eri jäykkyydestä (jäykkä, medium ja pehmeä), joita voidaan yhdistellä keskenään ja sovittaa yksittäisiin haavaumiin sopiviksi. SBI 3x3 kevennyspohjallisesti toimitetaan SBI Motus Diabetes Walker ortoosin mukana.

Käyttöalueet: Haavaumien ja diabetesjalan haavojenhoitamiseen jalkaterän ja jalkapohjan alueella. Charcot jalan stabilisoinniseksi. Leikkauksen jälkeinen kuntoutus.

Muuta: Saumatonta sukkaa tulee aina käyttää SBI-ortoosin alla. Sukan sisäpuoli on valmistettu pehmeästä froteemateriaalista ja se toimitetaan ortoosin mukana.



Tuotenro.	Malli	Koko	Vas/Oik	Kengän koko
79015	SBI Motus Diabetes Walker	Small	Bilat.	34 - 36
79015	SBI Motus Diabetes Walker	Medium	Bilat.	37 - 39
79015	SBI Motus Diabetes Walker	Large	Bilat.	40 - 42
79015	SBI Motus Diabetes Walker	X-Large	Bilat.	43 - 45
79015	SBI Motus Diabetes Walker	XX-Large	Bilat.	46 - 48



SBI Frame Post-op Walker

Käyttövalmis, säädettävä Walker-ortoosi traumoihin. Kevyt ja erittäin mukavan tuntuinen toiminnalliseen kuntoutukseen. Stabiili muovikehikko, joka suojaa tibiaa sekä irrotettava sisäosa, jota voidaan muotoilla kuumailmapuhaltimen avulla. Kiinnitysnauhojen kohtaa voidaan siirtää. Irrotettava stabiili keinupohja ja SBI pohjallinen (79026) toimitetaan ortoosin mukana.

Käyttöalueet: Stabiilit jalka- ja/tai nilkkamurtumat. Vaikeat venähdykset. Postoperatiivinen kuntoutus.

Muuta: Saumatonta sukkaa tulee aina käyttää SBI-ortoosin alla. Sukan sisäpuoli on valmistettu pehmeästä froteemateriaalista ja se toimitetaan ortoosin mukana.

Tuotenro.	Malli	Koko	Vas/Oik	Kengän koko
79016	SBI Frame Post-op Walker	Small	Bilat.	34-36
79016	SBI Frame Post-op Walker	Medium	Bilat.	37-39
79016	SBI Frame Post-op Walker	Large	Bilat.	40-42
79016	SBI Frame Post-op Walker	X-Large	Bilat.	43-45
79016	SBI Frame Post-op Walker	XX-Large	Bilat.	46-48

SBI Wheel Walker ortoosi avoimella kantaosalla

SBI Walker ortoosi, joka on kehitetty toiminnalliseen kantapään alueen kuntoutukseen sekä keventämään kantapään alueen haavaumia avoimen kantaosan avulla. Ortoosi on kevyt ja erittäin mukavan tuntuinen. Avoimen kantaosan ansiosta kantapään haavaumat hengittävät ja niiden kuntoa voidaan myös tarvittaessa tarkastaa. Säädettävä stabiili muovikehikko suojaa tibiaa ja sen sisäosaa voidaan muotoilla kuumailmapuhaltimella. Irrotettava täydellisesti rullaava keinupohja plantaaristen haavaumien hoitamiseen ja säädettävät 3x3 kevennyspohjalliset toimitetaan ortoosin mukana. Kiinnitysnauhojen kohtaa voidaan siirtää.



Käyttöalueet: Kantapään alueen vammojen hoito.

Muuta: Saumatonta sukkaa tulee aina käyttää SBI-ortoosin alla. Sukan sisäpuoli on valmistettu pehmeästä froteemateriaalista ja se toimitetaan ortoosin mukana.

Tuotenro.	Malli	Koko	Vas/Oik	Kengän koko
79017	SBI Wheel Walker ortoosi avoimella kantaosalla	Small	Bilat.	34-36
79017	SBI Wheel Walker ortoosi avoimella kantaosalla	Medium	Bilat.	37-39
79017	SBI Wheel Walker ortoosi avoimella kantaosalla	Large	Bilat.	40-42
79017	SBI Wheel Walker ortoosi avoimella kantaosalla	X-Large	Bilat.	43-45
79017	SBI Wheel Walker ortoosi avoimella kantaosalla	XX-Large	Bilat.	46-48



SBI Päällinen

SBI Päällinen on vettähyllkivä päällinen, joka suojaa ja pitää SBI Walkerin puhtaana. Se on suunniteltu käytettäväksi yhdessä SBI Motuksen, SBI Framen ja SBI Wheelen kanssa. Materiaali on semi-elastista ja tuotteen takaosassa on vetoketju. Kumipohja antaa kävellessä lisätukea. Päällinen on pestävä.

Tuotenro.	Malli	Koko	Vas/Oik
79029	SBI Päällinen	Small	Bilateraalinen
79029	SBI Päällinen	Medium	Bilateraalinen
79029	SBI Päällinen	Large	Bilateraalinen
79029	SBI Päällinen	X-Large	Bilateraalinen
79029	SBI Päällinen	XX-Large	Bilateraalinen



SBI Walker kehikko suljetulla kantaosalla

Vaihdettava kehikko suljetulla kantaosalla. Sopii SBI Motus Diabetes Walker ortoosiin ja SBI Frame Post-op Walker ortoosiin.

Tuotenro.	Malli	Koko	Vas/Oik	Kengän koko
79018	SBI Walker kehikko suljetulla kantaosalla	Small	Bilat.	34 - 36
79018	SBI Walker kehikko suljetulla kantaosalla	Medium	Bilat.	37 - 39
79018	SBI Walker kehikko suljetulla kantaosalla	Large	Bilat.	40 - 42
79018	SBI Walker kehikko suljetulla kantaosalla	X-Large	Bilat.	43 - 45
79018	SBI Walker kehikko suljetulla kantaosalla	XX-Large	Bilat.	46 - 48

SBI Walker kehikko avoimella kantaosalla

Vaihdeettava kehikko avoimella kantaosalla SBI Wheel Walker ortoosiin.

Tuotenro.	Malli	Koko	Vas/Oik	Kengän koko
79019	SBI Walker kehikko avoimella kantaosalla	Small	Bilat.	34 - 36
79019	SBI Walker kehikko avoimella kantaosalla	Medium	Bilat.	37 - 39
79019	SBI Walker kehikko avoimella kantaosalla	Large	Bilat.	40 - 42
79019	SBI Walker kehikko avoimella kantaosalla	X-Large	Bilat.	43 - 45
79019	SBI Walker kehikko avoimella kantaosalla	XX-Large	Bilat.	46 - 48



Täydellinen sisäosasarja SBI Walker ortoosiin

Vaihdeettava täydellinen sisäosasarja SBI Walker ortooseihin tasaisesta muotoiltavasta EVA-materiaalista. Sisäosat ovat muotoiltu jalan muotoihin ja anatomiaan sopivaksi. Tibian suojaosassa on irrotettava vahvike.

Tuotenro.	Malli	Koko	Vas/Oik
79020	Täydellinen sisäosasarja SBI Walker ortoosiin	Small	Bilat.
79020	Täydellinen sisäosasarja SBI Walker ortoosiin	Medium	Bilat.
79020	Täydellinen sisäosasarja SBI Walker ortoosiin	Large	Bilat.
79020	Täydellinen sisäosasarja SBI Walker ortoosiin	X-Large	Bilat.
79020	Täydellinen sisäosasarja SBI Walker ortoosiin	XX-Large	Bilat.





SBI Walkerin soljet ja nauhat

SBI Walker lisäosasarja, jossa 8 solkea ja 4 kiinnitysnauhaa.

Tuotenro.	Malli	Koko	Pakkaus
79021	SBI Walker soljet ja nauhat	Small/Medium	8 solkea, 4 nauhaa
79021	SBI Walker soljet ja nauhat	Large/X-Large/ XX-Large	8 solkea, 4 nauhaa



SBI stabiili keinupohja

SBI ortoosien keinupohjat voidaan nopeasti ja helposti kiinnittää sekä irrottaa ja vaihtaa ortoosiin. Stabiili keinupohja rullaa vähemmän kuin täydellisesti rullaava keinupohja. Sitä käytetään kun siirrytään akuutista krooniseen hoitovaiheeseen. Stabiilia keinupohjaa ei toimiteta ortoosin mukana vaan se on tilattava erikseen.

Muuta: HUOM! Älä käytä SBI ortoosia koskaan ilman keinupohjaa. Lue SBI ortoosin käyttöohjeet koskien keinupohjan vaihtamista.

Tuotenro.	Malli	Väri	Koko	Vas/Oik
79022	SBI stabiili keinupohja	Harmaa	Small	Bilat.
79022	SBI stabiili keinupohja	Harmaa	Medium	Bilat.
79022	SBI stabiili keinupohja	Harmaa	Large	Bilat.
79022	SBI stabiili keinupohja	Harmaa	X-Large	Bilat.
79022	SBI stabiili keinupohja	Harmaa	XX-Large	Bilat.



Lukitusnauha SBI Walker ortoosiin

Lukitusnauha, jonka avulla ortoosi varmistetaan "irrotuksen estäväksi" järjestelmäksi.

Tuotenro.	Malli	Koko	Pakkaus
79028	Lukitusnauha SBI Walker ortoosiin	Yksi koko	2

SBI täydellisesti rullaava keinupohja

SBI ortoosien keinupohjat voidaan nopeasti ja helposti kiinnittää sekä irrottaa ja vaihtaa ortoosiin. SBI täydellisesti rullaava keinupohja toimitetaan ortoosin mukana. Se on tarkoitettu käytettäväksi plintaaristen haavaumien akuutin hoitovaiheen aikana. SBI täydellisesti rullaava keinupohja on rullaavampi kuin stabiili keinupohja.

Muuta: HUOM! Älä käytä SBI ortoosia koskaan ilman keinupohjaa. Lue SBI ortoosin käyttöohjeet koskien keinupohjan vaihtamista.

Tuotenro.	Malli	Väri	Koko	Vas/Oik
79023	SBI täydellisesti rullaava keinupohja	Musta	Small	Bilat.
79023	SBI täydellisesti rullaava keinupohja	Musta	Medium	Bilat.
79023	SBI täydellisesti rullaava keinupohja	Musta	Large	Bilat.
79023	SBI täydellisesti rullaava keinupohja	Musta	X-Large	Bilat.
79023	SBI täydellisesti rullaava keinupohja	Musta	XX-Large	Bilat.



SBI 3x3 kevennyspohjallissarja

Koottava SBI 3x3 kevennyspohjallissarja on suunniteltu keventämään jalkapohjaan kohdistuvaa painetta sekä hoitamaan jalkaterän, päkiän ja kantapään alueen haavaumia. Sarja koostuu yhdeksästä osasta, jotka voidaan koota yhteen ja muodostaa kolme eri plintaaripohjallista. Pohjallissa on eri kolme eri jäykkyyttä (punainen=pehmeä 20 Sh, beige=medium 25 Sh ja sininen=jäykkä 40 Sh). Osien eri jäykkyyksiä voidaan yhdistää vaaka- ja pystysuunnittain. Jalkapohjaan kohdistuvaa painetta voidaan helposti keventää yhdistelemällä eri osia. Pohjallissarja on tarkoitettu käytettäväksi SBI Motus (sarja sis. ortoosiin), SBI Wheel (sarja sis. ortoosiin) ja SBI Frame (sarja tilattava erikseen) ortoosien kanssa.



Muuta: HUOM! Ainoastaan ammattitaitoinen henkilö voi sovittaa SBI 3x3 kevennyspohjallissarjan potilaalle. Älä koskaan käytä pohjallisia tavallisten kenkien tai muiden ortopedisten jalkineiden kanssa. Sarjaa tulee aina käyttää kokonaisuudessaan osat SBI ortoosin sisällä toisiinsa hyvin liitettyinä. Noudata SBI käyttöohjeita toimintatapoja koskien. Voit myös käydä katsomassa englannin kielisen asennusvideon Youtubesta nimellä Optima Diab.

Tuotenro.	Malli	Koko	Vas/Oik
79024	SBI 3x3 kevennyspohjallissarja	Small	Bilat.
79024	SBI 3x3 kevennyspohjallissarja	Medium	Bilat.
79024	SBI 3x3 kevennyspohjallissarja	Large	Bilat.
79024	SBI 3x3 kevennyspohjallissarja	X-Large	Bilat.
79024	SBI 3x3 kevennyspohjallissarja	XX-Large	Bilat.



SBI pohjallinen amputoidulle jalalle

SBI pohjallinen amputoidulle jalalle on suunniteltu käytettäväksi postoperatiivisesti varpaan/varpaiden amputaation tai transmetatarsaalisen amputaation jälkeen.

Pohjallinen on tarkoitettu käytettäväksi SBI Motus, SBI Wheel ja SBI Frame ortoosien kanssa. Pohjallinen tulee tilata erikseen.

Muuta: SBI pohjallisen amputoidulle jalalle saa määrätä käytettäväksi vain terveydenhoidon ammattilainen. Älä koskaan käytä pohjallista tavallisten kenkien tai muiden ortopedisten jalkineiden kanssa. Noudata SBI käyttöohjeita toimintatapoja koskien.

Tuoteno.	Malli	Koko
79025	SBI pohjallinen amputoidulle jalalle	Small
79025	SBI pohjallinen amputoidulle jalalle	Medium
79025	SBI pohjallinen amputoidulle jalalle	Large
79025	SBI pohjallinen amputoidulle jalalle	X-Large
79025	SBI pohjallinen amputoidulle jalalle	XX-Large



SBI pohjallinen

Vahva yksikerroksinen pohjallinen, joka toimitetaan SBI Frame Post-Op Walker ortoosin mukana, mutta se voidaan myös tilata erikseen.

Tuoteno.	Malli	Koko	Vas/Oik
79026	SBI pohjallinen	Small	Bilat.
79026	SBI pohjallinen	Medium	Bilat.
79026	SBI pohjallinen	Large	Bilat.
79026	SBI pohjallinen	X-Large	Bilat.
79026	SBI pohjallinen	XX-Large	Bilat.



SBI Saumaton sukka

Saumaton sukka, jota käytetään SBI ortoosin alla. Sukan sisäpuoli on valmistettu pehmeästä froteemateriaalista ja se toimitetaan kaikkien SBI-ortoosien mukana.

Tuoteno.	Malli	Väri	Koko	Vas/Oik
79027	SBI Saumaton sukka	Sininen	Yksi koko	Bilat.



Polvituet

www.camp.fi



Mitta 1: Ympärysmitta (15 cm patellan keskikohdan alapuolelta)

Mitta 2: Polven ympärysmitta patellan keskikohdasta

Mitta 3: Ympärysmitta (15 cm patellan keskikohdan yläpuolelta)

CROSS™ semi-rigidi polviortoosi

CROSS™ on semi-rigidi polviortoosi, joka on tarkoitettu polven yliojennuksen ehkäisyyn. CROSS on kehitetty yhteensopivaksi ALLARD AFO:n kanssa (Nilkka-Jalka-ortoosi/Riippunilkka). Tuotteessa ei ole nauhoja tai solkia, jotka tarttuisivat komposiittimateriaalista oleviin sivukiskoihin. Takana ristikkäin olevat nauhat estävät yliojennusta.

Ainutlaatuinen rakenne mahdollistaa pukemisen ja riisumisen yhdellä kädellä. Ortoosissa on hyvin pehmeä sisäpuoli ilman hankaavia saumoja. Sileä vuori auttaa ortoosia liukumaan helposti ihoa vasten tuki on tämän vuoksi helppo vetää jalkaan. Liukumisen estämiseksi on ortoosissa strategisesti asetetut silikoninauhut sisäpuolella. Ainutlaatuinen vahvistus CROSSin yläreunassa pitää ortoosin suun ryhdikkäänä, mikä on edellytys ortoosin pukemiseksi yhdellä kädellä. Veto-koukku auttaa henkilöitä, joilla on tasapainon ja ylettämisen kanssa ongelmia. Sen avulla voi ohjata ortoosin pujottamista jalkaan ja vetää sitä ylös säärtä pitkin.

CROSS™- ortoosin nivelessä on fleksio- ja ekstensiorajoitusmahdollisuus. ROM-nivelen liikelaajuus on fleksiossa 45, 60, 75 ja 90 astetta ja ekstensiossa 0, 10, 20, 30 ja 40 astetta. Ortoosi toimitetaan 10°:een fleksioon asetettuna.

Käyttöalueet: CROSS™ on tarkoitettu tukemaan polviniveltä, jossa on lievä tai keskivaikea yliojennusongelma neuromuskulaaristen sairauksien tai muiden vammojen seurauksena. Ortoosia voidaan käyttää yhdessä Allard AFOjen kanssa kun yliojennus polvinivelessä esiintyy yhdessä riippunilkkan kanssa.

Muuta: CROSS™ on pestävissä 40°:ssa. Lisätietoja käytöstä sekä CROSS™in pukemisesta ja riisumisesta löytyy You Tubessa olevasta sovitustavideoista. Tuotteen mukana tulee lisäksi selkeä graafinen ohjeistus, kuinka ortoosi yksinkertaisesti puetaan ja riisutaan.

Tuotenumero	Malli	Koko	Mitta 1	Mitta 2	Mitta 3
28715	CROSS™ polviortoosi	Small	32-37 cm	32-37 cm	39-44 cm
28715	CROSS™ polviortoosi	Medium	36-41 cm	36-41 cm	43-48 cm
28715	CROSS™ polviortoosi	Large	40-45 cm	40-45 cm	47-52 cm
28715	CROSS™ polviortoosi	X-Large	44-49 cm	44-49 cm	51-57 cm
28716	CROSS™ Vetokoukku	Yksi koko			
35710	Fleks/ekst. stopperi				

SELECTION® Patella-polvituki

SELECTION® Patella-polvituki on tarkoitettu patellaan kohdistuvien ongelmien hoitoon. Hevosenkengän muotoinen pelotti voidaan helposti asettaa sille puolen patellaa mihin tukea tarvitaan. Pelotissa on joustavat vetonauhat, jotka kiinnitetään tuen etuosan velourmateriaaliin. Kaksiosainen kiinnitys reiden ja pohkeen kohdalla helpottaa ortoosin säätämistä sopivaksi. Polvitaiepeessa oleva materiaali on joustavaa ja mukavantuntuista.

Käyttöalueet: Luksoitunut patella, patellofemoraaliset kiputilat, Osgood-Schlatterin tauti, Jumpers Knee, polven kiputilat.

Muuta: Kehotetaan tarkkailemaan mahdollista voimakasta turvotusta ja/tai verenkiertöhäiriöitä.

Tuoteno.	Väri	Koko	Mitta 1	Mitta 2	Mitta 3	Vas/Oik
35704	Musta	X-Small	28-31 cm	30-33 cm	34-39 cm	Bilat.
35704	Musta	Small	31-34 cm	33-36 cm	39-43 cm	Bilat.
35704	Musta	Medium	34-37 cm	36-39 cm	43-47 cm	Bilat.
35704	Musta	Large	37-40 cm	39-42 cm	47-51 cm	Bilat.
35704	Musta	X-Large	40-43 cm	42-46 cm	51-56 cm	Bilat.

SELECTION® Minor-polvituki

SELECTION® Minor-polvituki on tarkoitettu käytettäväksi lievissä polven kiputiloissa. Minor antaa kevyen kompression sekä lämmittää. Sivuilla olevat stabiloivat jouset antavat mukavantuntuisen ja kevyen tuen. Tuki on pujotettava sukamalli, joka antaa puristuksenomaisen tuen edistämien proprioseptiikkaa. Ortoosissa on anatomisesti muotoiltu patella-aukko optimaalisen istuvuuden saavuttamiseksi. Reiden kohdalla oleva kiinnitys on helppo säätää sopivaksi. Polvitaiepeessa oleva materiaali on joustavaa ja mukavantuntuista.

Käyttöalueet: Rasituksesta johtuva polvikipu, lievät ligamenttivammat, yllirasittunut polvi.

Kontraindikaatiot: Vaikeat polvivammat kuten ACL/PCL-repeämät. Kehotetaan tarkkailemaan mahdollista voimakasta turvotusta ja/tai verenkiertöhäiriöitä.

Muuta: Tuotteesta on saatavana käyttöohjevideo Camp Scandinavian YouTube-kanavalla. Videon löydät osoitteesta www.youtube.com hakusanalla Camp Scandinavia.

Tuoteno.	Väri	Koko	Mitta 1	Mitta 2	Mitta 3	Vas/Oik
35700	Musta	X-Small	28-31 cm	30-33 cm	34-39 cm	Bilat.
35700	Musta	Small	31-34 cm	33-36 cm	39-43 cm	Bilat.
35700	Musta	Medium	34-37 cm	36-39 cm	43-47 cm	Bilat.
35700	Musta	Large	37-40 cm	39-42 cm	47-51 cm	Bilat.
35700	Musta	X-Large	40-43 cm	42-46 cm	51-56 cm	Bilat.
35700	Musta	XX-Large	43-47 cm	46-50 cm	56-60 cm	Bilat.



Mitta 1: Ympärysmitta (15 cm patellan keskikohdan alapuolelta)

Mitta 2: Polven ympäryys patellan keskikohdasta

Mitta 3: Ympärysmitta (15 cm patellan keskikohdan yläpuolelta)



Mitta 1: Ympärysmitta (15 cm patellan keskikohdan alapuolelta)

Mitta 2: Polven ympäryys patellan keskikohdasta

Mitta 3: Ympärysmitta (15 cm patellan keskikohdan yläpuolelta)



Mitta 1: Ympärysmitta (15 cm patellan keskikohdan alapuolelta)

Mitta 2: Polven ympärysmitta patellan keskikohdasta

Mitta 3: Ympärysmitta (15 cm patellan keskikohdan yläpuolelta)

SELECTION® Minor Wrap-polvituki

SELECTION® Minor Wrap-polvituki on tarkoitettu käytettäväksi lievissä polven kiputiloissa. Minor Wrap antaa kevyen kompression sekä lämmittää. Sivulla olevat stabiloivat jouset antavat mukavantuntuisen ja kevyen tuen. Avattava malli on helppo pukea ja riisua. Ortoosissa on anatomisesti muotoiltu patella-aukko optimaalisen istuvuuden saavuttamiseksi. Kaksiosainen kiinnitys reiden ja pohkeen kohdalla helpottaa ortoosin säätämistä sopivaksi. Polvitaipessa oleva materiaali on joustavaa ja mukavantuntuista.

Käyttöalueet: Rasituksesta johtuva polvikipu, lievät nivelvammat, yllirasittunut polvi.

Kontraindikaatiot: Vaikeat polvivammat kuten ACL/PCL-repeämät. Kehotetaan tarkkailemaan mahdollista voimakasta turvotusta ja/tai verenkiertöhäiriöitä.

Muuta: Tuote on saatavana kahdella eri reiden leveydellä. Katso tuotetietoa taulukosta. Tuotteesta on saatavana käyttöohjevideo Camp Scandinavian YouTube-kanavalla. Videon löydät osoitteesta [www.youtube.com hakusanalla Camp Scandinavia](http://www.youtube.com/hakusanalla/Camp%20Scandinavia).

Tuotenro.	Väri	Koko	Mitta 1	Mitta 2	Mitta 3	Vas/Oik
35701	Musta	X-Small	25-28 cm	27-30 cm	31-36 cm	Bilat.
35701	Musta	Small	28-31 cm	30-33 cm	36-40 cm	Bilat.
35701	Musta	Small Plus	28-31 cm	30-33 cm	40-44 cm	Bilat.
35701	Musta	Medium	31-34 cm	33-36 cm	40-44 cm	Bilat.
35701	Musta	Medium Plus	31-34 cm	33-36 cm	44-48 cm	Bilat.
35701	Musta	Large	34-37 cm	36-39 cm	44-48 cm	Bilat.
35701	Musta	Large Plus	34-37 cm	36-39 cm	48-53 cm	Bilat.
35701	Musta	X-Large	37-40 cm	39-43 cm	48-53 cm	Bilat.
35701	Musta	X-Large Plus	37-40 cm	39-43 cm	53-60 cm	Bilat.
35701	Musta	XX-Large	40-46 cm	43-50 cm	53-60 cm	Bilat.
35701	Musta	XX-Large Plus	40-46 cm	43-50 cm	60-67 cm	Bilat.

SELECTION® Optima-polvituki

SELECTION® Optima-polvituki on tarkoitettu käytettäväksi polvinivelen erilaisissa kiputiloissa. Ortoosin monitoiminnallisuus helpottaa tuotteen sovittamista. Optima toimitetaan nivelellisillä kiskoilla varustettuna. Takana oleva hyperekstensoristikko voidaan helposti kiinnittää ja irrottaa. Lisänauha edessä ehkäisee tibian siirtymistä eteenpäin ACL-vamman seurauksena. Tuki on pujotettava sukka-malli, joka antaa puristuksenomaisen tuen edistämien proprioseptista vaikutusta. Ortoosissa on anatomisesti muotoiltu patella-aukko optimaalisen istuvuuden saavuttamiseksi. Polvitaipessa oleva materiaali on joustavaa ja mukavantuntuista. Optiman ylä- ja alaosassa olevat kiinnitysnauhat ovat joustamattomat antaen tuelle lisää stabiliteettia.

Käyttöalueet: Lievä hyperekstensio polvinivelessä, lievä/kohtalainen M-L instabiliteetti, alkava artroosi, Patellofemoraaliset kiputilat, Reuma, venähdyksestä aiheutuneet nivelsidevammat, (MCL, LCL) ja ACL-vammat.

Kontraindikaatiot: Kontaktuurheilulajit tai muut aktiviteetit missä polviniveleen kohdistuu voimakasta rasitusta tai missä on suuri riski ACL/PCL vammoille. Kehotetaan tarkkailemaan mahdollista voimakasta turvotusta ja/tai verenkiertohäiriöitä.

Muuta: Liikerata ROM nivelessä. Fleksio: 45, 60, 75, 90 astetta. Ekstensio: 0, 10, 20, 30, 40 astetta. Tuotteesta on saatavana käyttöohjevideo Camp Scandinavian YouTube-kanavalla. Videon löydät osoitteesta www.youtube.com hakusanalla Camp Scandinavia.

Tuotenro.	Väri	Koko	Mitta 1	Mitta 2	Mitta 3	Vas/Oik
35702	Musta	X-Small	28-31 cm	30-33 cm	34-39 cm	Bilat.
35702	Musta	Small	31-34 cm	33-36 cm	39-43 cm	Bilat.
35702	Musta	Medium	34-37 cm	36-39 cm	43-47 cm	Bilat.
35702	Musta	Large	37-40 cm	39-42 cm	47-51 cm	Bilat.
35702	Musta	X-Large	40-43 cm	42-46 cm	51-56 cm	Bilat.
35702	Musta	XX-Large	43-47 cm	46-50 cm	56-60 cm	Bilat.



Mitta 1: Ympärysmitta (15 cm patellan keskikohdan alapuolelta)

Mitta 2: Polven ympäryys patellan keskikohdasta

Mitta 3: Ympärysmitta (15 cm patellan keskikohdan yläpuolelta)



- Mitta 1:** Ympärysmitta (15 cm patellan keskikohdan alapuolelta)
Mitta 2: Polven ympärysmitta (15 cm patellan keskikohdasta)
Mitta 3: Ympärysmitta (15 cm patellan keskikohdan yläpuolelta)

SELECTION® Optima Wrap-polvituki

SELECTION® Optima Wrap-polvituki on tarkoitettu käytettäväksi polvinivelen eri kiputiloissa. Ortoosin monitoiminnallisuus helpottaa tuotteen sovittamista. Optima toimitetaan nivelellisillä kiskoilla varustettuna. Takana oleva hyperekstensoristikko voidaan helposti kiinnittää ja irrottaa. Lisänauha ehkäisee tibian siirtymistä eteenpäin ACL-vamman seurauksena. Ortoosissa on anatomisesti muotoiltu patella-aukko optimaalisen istuvuuden saavuttamiseksi. Kaksiosainen kiinnitys reiden ja pohkeen ympärillä helpottaa ortoosin säätämistä sopivaksi. Polvitaiepeessa oleva materiaali on joustavaa ja mukavantuntuista. Optiman ylä- ja alaosassa olevat kiinnitysnauhat ovat joustamattomat antaen tuelle lisää stabiiliteettia.

Käyttöalueet: Lievä hyperekstensio polvinivelessä, lievä/kohtalainen M-L instabiiliteetti, alkava artroosi, Patellofemoraaliset kiputilat, Reuma, nyrjähdyksestä aiheutuneet nivelsidevammat (MCL, LCL) ja ACL-vammat.

Kontraindikaatiot: Kontaktuurheilulajit tai muut aktiviteetit missä polviniveleen kohdistuu voimakasta rasitusta tai missä on suuri riski ACL/PCL vammoille. Kehotetaan tarkkailemaan mahdollista voimakasta turvotusta ja/tai verenkiertohäiriöitä.

Muuta: Liikerata ROM nivelessä. Fleksio: 45, 60, 75, 90 astetta. Ekstensio: 0, 10, 20, 30, 40 astetta. Tuote on saatavana kahdella eri reiden leveydellä. Katso tuotetietoa taulukosta. Tuotteesta on saatavana käyttöohjevideo Camp Scandinavian YouTube-kanavalla. Videon löydät osoitteesta www.youtube.com hakusanalla Camp Scandinavia.

Tuoteno.	Väri	Koko	Mitta 1	Mitta 2	Mitta 3	Vas/Oik
35703	Musta	X-Small	25-28 cm	27-30 cm	31-36 cm	Bilat.
35703	Musta	Small	28-31 cm	30-33 cm	36-40 cm	Bilat.
35703	Musta	Small Plus	28-31 cm	30-33 cm	40-44 cm	Bilat.
35703	Musta	Medium	31-34 cm	33-36 cm	40-44 cm	Bilat.
35703	Musta	Medium Plus	31-34 cm	33-36 cm	44-48 cm	Bilat.
35703	Musta	Large	34-37 cm	36-39 cm	44-48 cm	Bilat.
35703	Musta	Large Plus	34-37 cm	36-39 cm	48-53 cm	Bilat.
35703	Musta	X-Large	37-40 cm	39-43 cm	48-53 cm	Bilat.
35703	Musta	X-Large Plus	37-40 cm	39-43 cm	53-60 cm	Bilat.
35703	Musta	XX-Large	40-46 cm	43-50 cm	53-60 cm	Bilat.
35703	Musta	XX-Large Plus	40-46 cm	43-50 cm	60-67 cm	Bilat.

Active X™ Patella

Tämä avettava malli on tarkoitettu patellan stabiloimiseen kun riskinä on patellan lateraalinen luksaatio. Tuessa on sisäänrakennettu erityisvalmistettu pelotti, joka rakenteensa ansiosta asettuu tukevasti patellan sivulle "tarrautuen" siihen ja pitäen patellan paikoillaan. Irrotettava puolikuunmuotoinen muovilasta antaa lisätukea. Tuki on valmistettu innovatiivisesta ilmastavasta ActiveX-materiaalista, joka on joustavaa ja mukavan tuntuista.

Käyttöalueet: Patellofemoraaliset kiputilat (PFPS), luksoituneen patellan ja subluksoituneen patellan asentoahoito.

Tuotenro.	Väri	Koko	Mitta	Vas/Oik
28055	Musta	XX-Small	24-29 cm	Bilat.
28055	Musta	X-Small	28-33 cm	Bilat.
28055	Musta	Small	32-37 cm	Bilat.
28055	Musta	Medium	36-41 cm	Bilat.
28055	Musta	Large	40-45 cm	Bilat.



Mitta: Mitta: Polven ympärys patellan keskikohdasta.



Mitta 1: Ympärysmitta (15 cm patellan keskikohdan alapuolelta)

Mitta 2: Polven ympärysmitta patellan keskikohdasta

Mitta 3: Ympärysmitta (15 cm patellan keskikohdan yläpuolelta)

Active X™ Short

Polviortoosi, joka on tarkoitettu erilaisiin polven kiputiloihin, kuten lievää kohtalaiseen sivuttaisinstabiliteettiin. Tuessa on fleksioon/ekstension säädetty sivukiskot. Materiaali lämmittää sekä antaa kevyen puristavan tunteen. Tukea on saatavana sekä sukka- että avattavana mallina. Siinä on irrotettavat kaarevat nauhat, joissa on D-lenkit (yksi nauha ylhäällä ja yksi alhaalla). Tuessa on esiasennettuna 10° fleksiosuunnan rajoitinpala ylijennuksen ehkäisemiseksi. Tuen mukana toimitetaan ekstension/fleksion rajoitinsetti.

Käyttöalueet: Lievät/kohtalaiset MCL/LCL-instabiliteetit. Lievät mediaaliset tai lateraaliset nivelkierukan vauriot.

Kontraindikaatiot: MCL/LCL repeämät. ACL/PCL vammat. Kehoitetaan varovaisuuteen jos jaloissa turvotusta tai verenkiertohäiriötä.

Muuta: Ortoosin pituus on 32 cm.

Tuoteno.	Malli	Väri	Koko	Mitta 1	Mitta 2	Mitta 3
28050	Sukkamalli	Musta	X-Small	28 - 33 cm	28 - 33 cm	35 - 40 cm
28050	Sukkamalli	Musta	Small	32 - 37 cm	32 - 37 cm	39 - 44 cm
28050	Sukkamalli	Musta	Medium	36 - 41 cm	36 - 41 cm	43 - 48 cm
28050	Sukkamalli	Musta	Large	40 - 45 cm	40 - 45 cm	47 - 52 cm
28050	Sukkamalli	Musta	X-Large	44 - 49 cm	44 - 49 cm	51 - 57 cm
28050	Sukkamalli	Musta	XX-Large	48 - 54 cm	48 - 54 cm	56 - 62 cm
28050	Sukkamalli	Musta	XXX-Large	53 - 60 cm	53 - 60 cm	61 - 68 cm
28051	Avattava malli	Musta	X-Small	28 - 33 cm	28 - 33 cm	35 - 40 cm
28051	Avattava malli	Musta	Small	32 - 38 cm	32 - 38 cm	39 - 46 cm
28051	Avattava malli	Musta	Medium	36 - 42 cm	36 - 42 cm	43 - 51 cm
28051	Avattava malli	Musta	Large	40 - 46 cm	40 - 46 cm	47 - 55 cm
28051	Avattava malli	Musta	X-Large	44 - 50 cm	44 - 50 cm	51 - 60 cm
28051	Avattava malli	Musta	XX-Large	48 - 55 cm	48 - 55 cm	56 - 65 cm
28051	Avattava malli	Musta	XXX-Large	54 - 61 cm	54 - 61 cm	61 - 71 cm
35710	Fleks/ekst. stopperi					

Active X™ Long

Pitkä polviortoosi, joka on tarkoitettu erilaisiin polven kiputiloihin, kuten lievistä kohtalaiseen sivuttaisinstabiliteettiin. Tuessa on fleksioon/ekstensioon säädettävät sivukiskot. Materiaali lämmittää sekä antaa kevyen puristavan tunteen. Tukea on saatavana sekä sukka- että avattavana mallina. Siinä on irrotettavat kaarevat nauhat, joissa on D-lenkit (kaksi ylhäällä ja kaksi alhaalla). Tuessa on esiasennettuna 10° fleksiosuunnan rajoitinpala ylijennuksen ehkäisemiseksi. Tuen mukana toimitetaan ekstension/fleksion rajoitinsetti.

Käyttöalueet: MCL/LCL-instabiliteetit. Lievät mediaaliset tai lateraaliset nivelkierukan vauriot. Lievä gonartroosi. Bursiitti. Nivelkivut.

Kontraindikaatiot: Vaikeat polvivammat kuten ACL/PCL repeämät. Kehoitetaan varovaisuuteen jos jaloissa turvotusta tai verenkiertohäiriötä.

Muuta: Ortoosin pituus on 40 cm.

Tuoteno.	Malli	Väri	Koko	Mitta 1	Mitta 2	Mitta 3
28052	Sukkamalli	Musta	X-Small	28 - 33 cm	28 - 33 cm	35 - 40 cm
28052	Sukkamalli	Musta	Small	32 - 37 cm	32 - 37 cm	39 - 44 cm
28052	Sukkamalli	Musta	Medium	36 - 41 cm	36 - 41 cm	43 - 48 cm
28052	Sukkamalli	Musta	Large	40 - 45 cm	40 - 45 cm	47 - 52 cm
28052	Sukkamalli	Musta	X-Large	44 - 49 cm	44 - 49 cm	51 - 57 cm
28052	Sukkamalli	Musta	XX-Large	48 - 54 cm	48 - 54 cm	56 - 62 cm
28052	Sukkamalli	Musta	XXX-Large	53 - 60 cm	53 - 60 cm	61 - 68 cm
28053	Avattava malli	Musta	Small	32 - 38 cm	32 - 38 cm	39 - 46 cm
28053	Avattava malli	Musta	Medium	36 - 42 cm	36 - 42 cm	43 - 51 cm
28053	Avattava malli	Musta	Large	40 - 46 cm	40 - 46 cm	47 - 55 cm
28053	Avattava malli	Musta	X-Large	44 - 50 cm	44 - 50 cm	51 - 60 cm
28053	Avattava malli	Musta	XX-Large	48 - 55 cm	48 - 55 cm	56 - 65 cm
28053	Avattava malli	Musta	XXX-Large	54 - 61 cm	54 - 61 cm	61 - 71 cm
35710	Fleks/ekst. stopperi					



Mitta 1: Ympärysmitta (15 cm patellan keskikohdan alapuolelta)

Mitta 2: Polven ympärysmitta patellan keskikohdasta

Mitta 3: Ympärysmitta (15 cm patellan keskikohdan yläpuolelta)



Mitta 1: Ympärysmitta (15 cm patellan keskikohdan alapuolelta)

Mitta 2: Polven ympärysmitta patellan keskikohdasta

Mitta 3: Ympärysmitta (15 cm patellan keskikohdan yläpuolelta)

Active X Sleeve

Tämä pujotettava tuki on tarkoitettu käytettäväksi lievemmissä polven kiputiloissa. Tuen materiaali komprimoi ja lämmittää. Patellan aukko-osa on anatomisesti muotoiltu parhaan istuvuuden saavuttamiseksi sekä pehmustettu, mikä lisää patellan stabiliteettia. Tuessa on tarranauhasäätö reiden etupuolella ja pohkeen kohdalla sekä kaksi spiraalikiskoa molemmilla puolilla.

Käyttöalueet: Rasituksesta johtuva polvikipu, lievemät nivelvammat, ylirasitus, lievä polvinivelen instabiliteetti.

Kontraindikaatiot: Vaikeat polvivammat, kuten ACL/PCL-repeämät, vaikeat MCL/LCL vammat. Kehotetaan tarkkailemaan mahdollista voimakasta turvotusta ja/tai verenkiertohäiriöitä.

Muuta: Ortoosin pituus on 32 cm.

Tuotenro.	Malli	Koko	Mitta 1	Mitta 2	Mitta 3
28056	Musta	X-Small	28 - 33 cm	28 - 33 cm	35 - 40 cm
28056	Musta	Small	32 - 37 cm	32 - 37 cm	39 - 44 cm
28056	Musta	Medium	36 - 41 cm	36 - 41 cm	43 - 48 cm
28056	Musta	Large	40 - 45 cm	40 - 45 cm	47 - 52 cm
28056	Musta	X-Large	44 - 49 cm	44 - 49 cm	51 - 57 cm
28056	Musta	XX-Large	48 - 54 cm	48 - 54 cm	56 - 62 cm
28056	Musta	XXX-Large	53 - 60 cm	53 - 60 cm	61 - 68 cm

Active X Sleeve PLUS

Tämä pujotettava tuki on tarkoitettu käytettäväksi lievemmissä polven kiputiloissa. Tuen materiaali komprimoi ja lämmittää. Patellan aukko-osa on anatomisesti muotoiltu parhaan istuvuuden saavuttamiseksi sekä pehmustettu, mikä lisää patellan stabiliteettiä. Tuessa on tarranauhasäätö reiden etupuolella ja pohkeen kohdalla. Active X Sleeve PLUS:ssa on kaksi spiraalikiskoa molemmilla puolilla sekä kaksi lisätukea antavaa nauhaa. PLUS-malli on hieman stabiloivampi kuin Active X Sleeve. Muutoin tuet ovat samanlaiset malliltaan ja toiminnallisuudeltaan.

Käyttöalueet: Rasituksesta johtuva polvikipu, lievät nivelsidevammat, yllirasitus, lievä polven instabiliteetti.

Kontraindikaatiot: Vaikeat polvivammat kuten ACL/PCL-repeämät, vaikeat MCL/LCL-vammat. Kehotetaan tarkkailemaan mahdollista voimakasta turvotusta ja/tai verenkiertohäiriöitä.

Muuta: Ortoosin pituus on 32 cm.

Tuotenro.	Malli	Koko	Mitta 1	Mitta 2	Mitta 3
28057	Active X Sleeve Plus	X-Small	28 - 33 cm	28 - 33 cm	35 - 40 cm
28057	Active X Sleeve Plus	Small	32 - 37 cm	32 - 37 cm	39 - 44 cm
28057	Active X Sleeve Plus	Medium	36 - 41 cm	36 - 41 cm	43 - 48 cm
28057	Active X Sleeve Plus	Large	40 - 45 cm	40 - 45 cm	47 - 52 cm
28057	Active X Sleeve Plus	X-Large	44 - 49 cm	44 - 49 cm	51 - 57 cm
28057	Active X Sleeve Plus	XX-Large	48 - 54 cm	48 - 54 cm	56 - 62 cm
28057	Active X Sleeve Plus	XXX-Large	53 - 60 cm	53 - 60 cm	61 - 68 cm



Mitta 1: Ympärysmitta (15 cm patellan keskikohdan alapuolelta)

Mitta 2: Polven ympäryys patellan keskikohdasta

Mitta 3: Ympärysmitta (15 cm patellan keskikohdan yläpuolelta)



Mitta 1: Ympärysmitta (15 cm patellan keskikohdan alapuolelta)

Mitta 2: Polven ympärysmitta patellan keskikohdasta

Mitta 3: Ympärysmitta (15 cm patellan keskikohdan yläpuolelta)

Active X™ Double Axis

Polviortoosi, joka on tarkoitettu erilaisiin polven kiputiloihin, kuten lievistä kohtalaiseen sivuttaisinstabiliteettiin. Tuessa on kaksoisnivelelliset kiskot ja se on säädetty 10° fleksioon. Materiaali lämmittää sekä puristaa kevyesti. Siinä on irrotettavat kaarevat nauhat, joissa on D-lenkit (yksi nauha ylhäällä ja yksi alhaalla). Tukea on saatavana sekä sukka- että avattavana mallina. Sukkamallissa on patellan ympärillä pehmuste lisätuen antamiseksi.

Käyttöalueet: Lievät/kohtalaiset MCL/LCL-instabiliteetit. Lievät mediaaliset tai lateraaliset nivelkierukan vauriot.

Kontraindikaatiot: MCL/LCL repeämät. ACL/PCL vammat. Kehoitetaan varovaisuuteen jos jaloissa turvotusta tai verenkiertohäiriötä.

Muuta: Ortoosin pituus on 32 cm.

Tuotenro.	Malli	Väri	Koko	Mitta 1	Mitta 2	Mitta 3
28058	Sukkamalli	Musta	X-Small	28 - 33 cm	28 - 33 cm	35 - 40 cm
28058	Sukkamalli	Musta	Small	32 - 37 cm	32 - 37 cm	39 - 44 cm
28058	Sukkamalli	Musta	Medium	36 - 41 cm	36 - 41 cm	43 - 48 cm
28058	Sukkamalli	Musta	Large	40 - 45 cm	40 - 45 cm	47 - 52 cm
28058	Sukkamalli	Musta	X-Large	44 - 49 cm	44 - 49 cm	51 - 57 cm
28058	Sukkamalli	Musta	XX-Large	48 - 54 cm	48 - 54 cm	56 - 62 cm
28058	Sukkamalli	Musta	XXX-Large	53 - 60 cm	53 - 60 cm	61 - 68 cm
28059	Avattava malli	Musta	Small	32 - 38 cm	32 - 38 cm	39 - 46 cm
28059	Avattava malli	Musta	Medium	36 - 42 cm	36 - 42 cm	43 - 51 cm
28059	Avattava malli	Musta	Large	40 - 46 cm	40 - 46 cm	47 - 55 cm
28059	Avattava malli	Musta	X-Large	44 - 50 cm	44 - 50 cm	51 - 60 cm
28059	Avattava malli	Musta	XX-Large	48 - 55 cm	48 - 55 cm	56 - 65 cm
28059	Avattava malli	Musta	XXX-Large	54 - 61 cm	54 - 61 cm	61 - 71 cm

Patellavator

Patellavator polviortoosi komprimoi patellajännettä ja siten lievittää polven alueen kipuja patellatendinitis-vaivoissa. Ortoosi on valmistettu CoolFlex-materiaalista, joka hengittää ja antaa ihanteellista mukavuutta käytettäessä tukea päivittäin tai urheillessa. Pehmustettu sisus antaa kohdistetun puristuksenomaisen tuen patellajänteeseen lievittäen siihen kohdistuvaa kipua tai räsitusta. Jos lisätuentaa kaivataan on Patellavatorissa erityinen nyörityssysteemi, jonka avulla nauhaa voidaan kiristää. Lisäksi tuessa on lukitussysteemi, joka on suunniteltu kestämään aggressiivisempaa käyttöä ilman, että tuki aukeaisi tai vaikuttaisi toisen polven toimintaan esim. juostessa. Patellavator on myös suunniteltu niin, että se pysyy hyvin polven ympärillä tai että se ei ärsytä polvitaivetta.

Käyttöalueet: Polvilumpion jännetulehdukset, Osgood-Schlatterin tauti ja Kondromalasia patella.

Tuoteno.	Väri	Koko	Mitta	Vas/Oik
28674	Musta	Small	28-33 cm	Bilat.
28674	Musta	Medium	33-39 cm	Bilat.
28674	Musta	Large	39-44 cm	Bilat.
28674	Musta	X-Large	> 44 cm	Bilat.



Mitta: Polven ympärys mitataan patellan alapuolelta.

PatellaCamp

PatellaCamp on patellan stabiloimiseen tarkoitettu polviortoosi. Ortoosi on kiedottava ja se jättää polvitaiveen avoimeksi. Pelotti asetetaan patellan instabiilille puolelle ja kaksi joustavaa nauhaa kiristetään halutun tuen saavuttamiseksi.

Käyttöalueet: Luksoitunut patella, subluksoitunut patella, patellofemoraalinen kipusyndrooma (PFPS).

Kontraindikaatiot: Voimakas ödeema, silloin kun kompressio voi vaikuttaa verenkiertoon.

Tuoteno.	Väri	Koko	Mitta	Vas/Oik
28679	Musta	Medium	<40 cm	Bilat.
28679	Musta	Large	>40 cm	Bilat.



Mitta: Polven ympärys patellan keskikohdasta



Mitta: Polven ympärys patellan keskikohdasta



Mitta: Polven ympärys patellan keskikohdasta



Mitta 1: Ympärysmitta 15 cm patellan keskikohdan yläpuolelta
Mitta 2: Polven ympärysmitta patellan keskikohdasta.

Dynatrack™ patella PLUS stabilizer

Kiedottava tuki, jossa on tukeva pelotti patellan stabiloimiseksi. Tätä patellatukea voidaan käyttää mediaalisesti tai lateraalisesti. Patellan asentoa säädetään kahden nauhan avulla. Tuessa on integroidut nauhat ja se on avoin polvitaipesta. Valmistettu hengittävstä materiaalista.

Käyttöalueet: Kondromalasia patella, luksoituneen tai subluksoituneen patellan hoidossa.

Tuotenro.	Väri	Koko	Mitta	Vas/Oik
28677	Musta	X-Small	25-30 cm	Bilat.
28677	Musta	Small	30-35 cm	Bilat.
28677	Musta	Medium	35-40 cm	Bilat.
28677	Musta	Large	40-45 cm	Bilat.
28677	Musta	X-Large	45-50 cm	Bilat.
28677	Musta	XX-Large	50-55 cm	Bilat.

Gripper™ hinged knee -polvituki

Kietaisumalli, jossa on aukot patellan ja polvitaipen kohdilla. Mallissa on integroidut tuen ympäri menevät nauhat ja tarrakiinnitys, sekä metallikiskot vahvistetuissa taskuissa. Tuki on helppo pukea ja se on valmistettu hengittävstä materiaalista. Pohkeen yläosassa on liukumista estävää materiaalia, mikä estää tukea valumasta.

Käyttöalueet: Polvinivelen lievä instabiliteetti.

Tuotenro.	Väri	Koko	Mitta	Vas/Oik
28128	Musta	X-Small	25-30 cm	Bilat.
28128	Musta	Small	30-35 cm	Bilat.
28128	Musta	Medium	35-40 cm	Bilat.
28128	Musta	Large	40-45 cm	Bilat.
28128	Musta	X-Large	45-50 cm	Bilat.
28128	Musta	XX-Large	50-55 cm	Bilat.
28128	Musta	XXX-Large	>55 cm	Bilat.

Immobilisaatiotuki

Polyestervelourista valmistettu immobilisaatiotuki, jossa on sisäänrakennetut kiskot polven stabiloimiseksi. Tuki on valmistettu useasta eri osasta, jotta ympärysmittan säätäminen olisi mahdollisimman helppoa. Tarranauhakiinnitys ja D-lenkit. Avoin patellan kohdalta.

Löytyy sekä aikuisten että lasten koossa.

Käyttöalueet: Postoperatiivinen käyttö, lihas- ja ligamenttivammat, kipsauksen jälkeen ja yksinkertainen seisontaharjoittelu.

Tuotenro.	Koko	Mitta 1	Mitta 2	Pituus	Vas/Oik
28655	Lapsi	43-46 cm	28-34 cm	45 cm	Bilat.
28655	Aikuinen	46-51 cm	34-41 cm	50 cm	Bilat.

Polven immobilisaatiotuki

Immobilisaatiotuki on tarkoitettu polven tilapäiseen immobilisaatioon. Sitä voidaan myös käyttää kevyenä seisonnan tukena. Tukea on saatavana kahta eri pituutta. Parhaan istuvuuden saavuttamiseksi voidaan ympäröimää säätää siirtämällä tuen molempia sivuosia eteen-/taaksepäin. Dorsaaliset tukilastat voidaan varovasti taivuttaa haluttuun fleksioon.

Käyttöalueet: Tilapäiseen polven immobilisaatioon ja lievänä seisonnan tukena. Posttraumaattinen ja postoperatiivinen käyttö.

Tuoteno.	Väri	Koko	Mitta 1	Mitta 2	Mitta 3
47500	Vaalean harmaa	Small/Medium	51 cm	39-60 cm	30-45 cm
47500	Vaalean harmaa	Large/X-Large	60 cm	47-73 cm	34-47 cm



Mitta 1: Ortoosin pituus

Mitta 2: Reiden ympärys

Mitta 3: Pohkeen ympärys

OACTIVE® 2

Unilateraalinen polviortoosi polviartroosin hoitoon. Joustava, yksinkertainen ja kevyt rakenne. Valmistettu alumiinista. Ortoosissa on innovatiivinen solkisysteemi, joka auttaa ortoosin pukemisessa ja riisumisessa. OACTIVE® 2 mallissa on vain yksi koko, joko oikeaan tai vasempaan jalkaan.

Ainutlaatuinen Q-nivel säädetään vasta- tai myötäpäivään keventämisen lisäämiseksi. Aloita neutraaliasennossa, polven ollessa koukistettuna 90°:ssa, ja kierrä 1/8 kierrosta kerrallaan. OACTIVE® 2 voidaan myös asettaa rajoittamaan extension ja fleksion liikelaajuutta toisistaan riippumatta. Ortoosi voidaan säätää myös vapaasti liikkuvaksi. Toimitettaessa ortoosissa on 5° ojennusrajoitus asennettuna. Ortoosi toimitetaan ohjein eri fleksio- ja extensiorajoittimille.

Käyttöalueet: Lievästä vaikeaan toispuoleiseen polviartroosiin. Mediaalinen tai lateraalinen.

Kontraindikaatiot: Katso käyttöohje.

Muuta: OACTIVE® 2:n painoraja on maksimissaan 135 kg.

Tuoteno.	Malli	Koko	Vas/Oik
55000	OACTIVE 2	Yksi koko	Vas/Oik
55012	Remmisetti (ilman solkea)	Yksi koko	Vas/Oik
55013	Pehmuste setti	Yksi koko	Vas/Oik
55014	Kiinnitysside	61 cm	
55014	Kiinnitysside	81 cm	





Mitta 1: Ympärysmitta (15 cm patellan keskikohdan alapuolelta).

Mitta 2: Polven ympärysmitta patellan keskikohdasta.

Mitta 3: Ympärysmitta (15 cm patellan keskikohdan yläpuolelta).

Catalyst Propel™ OA

Tämä nelipiste-polviortoosi on tarkoitettu lievistä vaikeaan polviartroosiin, jossa on polven instabiliteettiä tai loukkaantumisen jälkeen vähentämään niveleeseen kohdistuvaa rasitusta. Ortoosissa on ainutlaatuinen Active Thigh Cuff™ (ATC) ratkaisu reiden etupuolella. Tämä on joustava ja vahva reisimansetti, joka mahdollistaa jouston. Tämä antaa suojaa ja mukavuutta myötäilemällä lihasten liikkeitä koko liikkeen ajan. Korkealaatuinen vahva, mutta matala profiili antaa parhaan mahdollisen suojan.

Ortoosin Q-nivel säädetään myötä- tai vastapäivään halutun kevennyksen saamiseksi. Aloita neutraaliasennossa, polven ollessa koukistettuna 90 °:ssa ja kierrä 1/8 kierrosta kerrallaan. Ortoosi toimitetaan ohjein eri fleksio- ja extensiorajoittimille. Catalyst Propel™ OA voidaan asettaa rajoittamaan extension ja fleksion liikelaajuutta toisistaan riippumatta. Ortoosi voidaan säätää myös vapaasti liikkuvaksi. Toimitettaessa ortoosissa on 5° ojennusrajoitus asennettuna. Ortoosi toimitetaan ohjein eri fleksio- ja extensiorajoituksille.

Käyttöalueet: Lievästä vaikeaan toispuoleiseen polviartroosiin, joka yhdistyy polven instabiliteettiin. Loukkaantumisen jälkeen vähentämään niveleeseen kohdistuvaa rasitusta.

Kontraindikaatiot: Katso käyttöohje.

Tuoteno.	Malli	Koko	Mitta 1	Mitta 2	Mitta 3	Vas/Oik
55001	Catalyst Propel™ OA	Small	29-33 cm	29-33 cm	37-43 cm	Vas/Oik
55001	Catalyst Propel™ OA	Medium	33- 37 cm	33-38 cm	43-49 cm	Vas/Oik
55001	Catalyst Propel™ OA	Large	37-42 cm	38-43 cm	49-57 cm	Vas/Oik
55001	Catalyst Propel™ OA	X-Large	42-47 cm	43-48 cm	57-65 cm	Vas/Oik
55001	Catalyst Propel™ OA	XX-Large	47-56 cm	48-56 cm	65-76 cm	Vas/Oik
55009	Pehmuste setti	Small				Vas/Oik
55009	Pehmuste setti	Medium				Vas/Oik
55009	Pehmuste setti	Large				Vas/Oik
55009	Pehmuste setti	X-Large				Vas/Oik
55009	Pehmuste setti	XX-Large				Vas/Oik
55010	Remmisetti	Small				
55010	Remmisetti	Medium				
55010	Remmisetti	Large				
55010	Remmisetti	Large				
55010	Remmisetti	XX-Large				
55011	PCL Remmi	35 cm				
55011	PCL Remmi	43 cm				
55011	PCL Remmi	50 cm				

Glyde OA®

Glyde OA® on unilateraali kevyestä keskivaikean polven nivelrikon hoitoon suunniteltu OA polvituki. Yksinkertaisella painonapilla suljettava hihna istuu reisilihaksen päällä ja tarjoaa vetoa ja vähentää paineen tuntua. Hengittävä DiamoCool™-kangas tarjoaa miellyttävän kompression ja piilottaa ortoosin kolmipisteikiinnityksen.

Käyttöalueet: Yksipuolinen mediaalinen tai lateraalinen lievä tai kohtalainen polven nivelrikko.

Tuoteno.	Malli	Koko	Vas/Oik	Polvimitta 1	Polvimitta 2
55024	Medial	Small	Vas/Oik	36-43 cm	29-34 cm
55024	Medial	Medium	Vas/Oik	43-51 cm	34-39 cm
55024	Medial	Large	Vas/Oik	51-61 cm	39-46 cm
55024	Medial	X-Large	Vas/Oik	61-71 cm	46-52 cm
55024	Medial	XX-Large	Vas/Oik	71-81 cm	52-60 cm
55025	Lateral	Small	Vas/Oik	36-43 cm	29-34 cm
55025	Lateral	Medium	Vas/Oik	43-51 cm	34-39 cm
55025	Lateral	Large	Vas/Oik	51-61 cm	39-46 cm
55025	Lateral	X-Large	Vas/Oik	61-71 cm	46-52 cm
55025	Lateral	XX-Large	Vas/Oik	71-81 cm	52-60 cm
55026	Sisäkangas				



Mitta 1: Ympärysmitta 15 cm patellan puolivälin yläpuolelta.

Mitta 2: Ympärysmitta 15 cm polvilumpion keskikohdan alapuolelta.

UUTUUS!

Trulign™ OA

Trulign™ OA on unilateraalinen polviortoosi lievän tai keskivaikean polven nivelrikon hoitoon. OActive™-niveli, on suunniteltu käyttäjystävälliseksi kietäistäväksi -ortoosiksi. Se helppo pukea, ilmava ja miellyttävä materiaali.

Q-nivel-teknologia tarjoaa käyttäjälle hyvän 3-pisteen tuennan mukaisesti vähentämään painetta ja kipua polven nivelrikossa.

Edut

- Helppokäyttöiset painonapit kiinnitystä varten
- Dynaamiset nauhat - joustavat korjausvaihtoehdot
- Avosoluinen vahtomuovi - parempi hengittävyys
- Lateraalinen kehys - tehokas korjaus mediaalisen tai lateraalisen OA:n yhteydessä.
- Anatomisesti muotoiltu - kankaan suuri venyvyys takaa hyvän istuvuuden ja kompression.

Käyttöalueet: Yksipuolinen mediaalinen tai lateraalinen lievä tai kohtalainen polven nivelrikko.

Tuoteno.	Koko	Vas/Oik	Polvimitta 1	Polvimitta 2
55018	Small / Medium	Vas/Oik	36-47cm	28-36cm
55018	Medium / Large	Vas/Oik	47-65cm	36-48cm
55018	Large / X-large	Vas/Oik	65-81 cm	48-64cm



Mitta 1: Ympärysmitta 15 cm patellan puolivälin yläpuolelta.

Mitta 2: Ympärysmitta 15 cm polvilumpion keskikohdan alapuolelta.



Mitta: Mitta 1: Ympärysmitta (15 cm patellan keskikohdan alapuolelta).
Mitta 2: Polven ympärysmitta patellan keskikohdasta.
Mitta 3: Ympärysmitta (15 cm patellan keskikohdan yläpuolelta).

Catalyst Propel™ ATC

Nelipisteisellä ligamenttiortoosilla on kaikki toivotut toiminnot aktiiviselle käyttäjälle. Patentoidussa Active Thigh Cuff (ATC):ssa on joustava ja vahva tuplareisimansetti, joka myötäilee liikkeitä parhaalla mahdollisella tavalla. Vahva ja mukava tuki, joka mahdollistaa lihasten toiminnan koko liikkeen ajan. Ortoosi on valmistettu korkealaatuisesta matalaprofiilisesta alumiinista. Kiskoja voidaan muokata optimaalisen istuvuuden saavuttamiseksi. Kaareva runko asettuu pohkeen etupuolelle.

Catalyst Propel™ ATC voidaan asettaa rajoittamaan extension ja fleksion liikelajuuutta toisistaan riippumatta. Ortoosi voidaan säätää myös vapaalle liikkeelle. Toimitettaessa ortoosissa on 5° ojennusrajoitus asennettuna.

Käyttöalueet: ACL:n, MCL:n, PCL:n ja LCL:n stabilisointi tai hoito mikäli useamman ligamentin instabiliteettiä. Lisätukena leikkauksen jälkeen. Ligamenttivammojen konservatiiviseen hoitoon. Ennakoivasti kovien aktiviteettien yhteydessä.

Kontraindikaatiot: Katso käyttöohje.

Tuoteno.	Malli	Koko	Mitta 1	Mitta 2	Mitta 3	Vas/Oik
55003	Catalyst Propel™ ATC	Small	29-33 cm	29-33 cm	37-43 cm	Vas/Oik
55003	Catalyst Propel™ ATC	Medium	33-37 cm	33-38 cm	43-49 cm	Vas/Oik
55003	Catalyst Propel™ ATC	Large	37-42 cm	38-43 cm	49-57 cm	Vas/Oik
55003	Catalyst Propel™ ATC	X-Large	42-47 cm	43-48 cm	57-65 cm	Vas/Oik
55003	Catalyst Propel™ ATC	XX-Large	47-56 cm	48-56 cm	65-76 cm	Vas/Oik
55008	Pehmuste setti	Small				Vas/Oik
55008	Pehmuste setti	Medium				Vas/Oik
55008	Pehmuste setti	Large				Vas/Oik
55008	Pehmuste setti	X-Large				Vas/Oik
55008	Pehmuste setti	XX-Large				Vas/Oik
55010	Remmisetti	Small				
55010	Remmisetti	Medium				
55010	Remmisetti	Large				
55010	Remmisetti	X-Large				
55010	Remmisetti	XX-Large				
55011	PCL Remmi	35 cm				
55011	PCL Remmi	43 cm				
55011	PCL Remmi	50 cm				

Catalyst Propel™ Rigid Top

Nelipisteisellä ligamenttiortoosilla on kaikki toivotut toiminnot aktiiviselle käyttäjälle. Ortoosi on valmistettu korkealaatuisesta matalaprofiilisesta alumiinistä. Kiskoja voidaan muokata optimaalisen istuvuuden saavuttamiseksi. Catalyst Propel™ Rigid Top:n kaareva runko asettuu reiden ja säären etupinnalle.

Catalyst Propel™ Rigid Top voidaan asettaa rajoittamaan extension ja fleksion liikelaajuutta toisistaan riippumatta. Ortoosi voidaan säätää myös vapaalle liikkeelle. Toimitettaessa ortoosissa on 5° ojennusrajoitus asennettuna.

Käyttöalueet: ACL:n, MCL:n, PCL:n ja LCL:n stabilisointi tai hoito mikäli useamman ligamentin instabiliteettiä. Lisätukena leikkauksen jälkeen.

Ligamenttivammojen konservatiiviseen hoitoon. Ennakoivasti kovien aktiviteettien yhteydessä.

Kontraindikaatiot: Katso käyttöohje.

Tuotenro.	Malli	Koko	Mitta 1	Mitta 2	Mitta 3	Vas/Oik
55004	Catalyst Propel™ Rigid Top	Small	29-33 cm	29-33 cm	37-43 cm	Vas/Oik
55004	Catalyst Propel™ Rigid Top	Medium	33-37 cm	33-38 cm	43-49 cm	Vas/Oik
55004	Catalyst Propel™ Rigid Top	Large	37-42 cm	38-43 cm	49-57 cm	Vas/Oik
55004	Catalyst Propel™ Rigid Top	X-Large	42-47 cm	43-48 cm	57-65 cm	Vas/Oik
55004	Catalyst Propel™ Rigid Top	XX-Large	47-56 cm	48-56 cm	65-76 cm	Vas/Oik
55009	Pehmuste setti	Small				Vas/Oik
55009	Pehmuste setti	Medium				Vas/Oik
55009	Pehmuste setti	Large				Vas/Oik
55009	Pehmuste setti	X-Large				Vas/Oik
55009	Pehmuste setti	XX-Large				Vas/Oik
55010	Remmisetti	Small				
55010	Remmisetti	Medium				
55010	Remmisetti	Large				
55010	Remmisetti	X-Large				
55010	Remmisetti	XX-Large				
55011	PCL Remmi	35 cm				
55011	PCL Remmi	43 cm				
55011	PCL Remmi	50 cm				



Mitta: Mitta 1: Ympärysmitta (15 cm patellan keskikohdan alapuolelta).

Mitta 2: Polven ympäryys patellan keskikohdasta.

Mitta 3: Ympärysmitta (15 cm patellan keskikohdan yläpuolelta).



Mitta 1: Ympärysmitta (15 cm patellan keskikohdan alapuolelta).

Mitta 2: Polven ympärysmitta patellan keskikohdasta.

Ympärysmitta (15 cm patellan keskikohdan yläpuolelta).

Catalyst Elite™ ATC

Nelipisteisellä ligamenttiortoosilla on kaikki toivotut toiminnot aktiiviselle käyttäjälle. Patentoidussa Active Thigh Cuff (ATC):ssa on joustava ja vahva tuplareisimansetti, joka antaa parhaan mahdollisen jouston. Vahva ja mukava tuki, joka mahdollistaa lihasten toiminnan koko liikkeen ajan. Ortoosi on valmistettu korkealaatuisesta matalaprofilisestä alumiinista. Kiskoja voidaan muokata optimaalisen istuvuuden saavuttamiseksi. Catalyst Elite™ ATC:n kaareva runko asettuu pohkeen takapinnalle.

Catalyst Elite™ ATC voidaan asettaa rajoittamaan extension ja fleksion liikelaajuutta toisistaan riippumatta. Ortoosi voidaan säätää myös vapaalle liikkeelle. Toimitettaessa ortoosissa on 5° ojennusrajoitus asennettuna.

Käyttöalueet: ACL:n, MCL:n, PCL:n ja LCL:n stabilisointi tai hoito mikäli lisäksi ligamentti-instabiliteettia. Lisätukena leikkauksen jälkeen. Ligamenttivammojen konservatiiviseen hoitoon. Ennakoivasti kovien aktiviteettien yhteydessä.

Kontraindikaatiot: Katso käyttöohje.

Tuoteno.	Malli	Koko	Mitta 1	Mitta 2	Mitta 3	Vas/Oik
55005	Catalyst Elite™ ATC	Small	29-33 cm	29-33 cm	37-43 cm	Vas/Oik
55005	Catalyst Elite™ ATC	Medium	33-37 cm	33-38 cm	43-49 cm	Vas/Oik
55005	Catalyst Elite™ ATC	Large	37-42 cm	38-43 cm	49-57 cm	Vas/Oik
55005	Catalyst Elite™ ATC	X-Large	42-47 cm	43-48 cm	57-65 cm	Vas/Oik
55005	Catalyst Elite™ ATC	XX-Large	47-56 cm	48-56 cm	65-76 cm	Vas/Oik
55008	Pehmuste setti	Small				Vas/Oik
55008	Pehmuste setti	Medium				Vas/Oik
55008	Pehmuste setti	Large				Vas/Oik
55008	Pehmuste setti	X-Large				Vas/Oik
55008	Pehmuste setti	XX-Large				Vas/Oik
55010	Remmisetti	Small				
55010	Remmisetti	Medium				
55010	Remmisetti	Large				
55010	Remmisetti	X-Large				
55010	Remmisetti	XX-Large				
55011	PCL Remmi	35 cm				
55011	PCL Remmi	43 cm				
55011	PCL Remmi	50 cm				

Catalyst Elite™ Rigid Top

Nelipisteisellä ligamenttiortoosilla on kaikki toivotut toiminnot aktiiviselle käyttäjälle. Ortoosi on valmistettu korkealaatuisesta matalaprofiilisesta alumiinistä. Kiskoja voidaan muokata optimaalisen istuvuuden saavuttamiseksi. Catalyst Elite™ Rigid Topin kaareva runko asettuu reiden etupinnalle ja pohkeen takapinnalle.

Catalyst Elite™ Rigid Top voidaan asettaa rajoittamaan extension ja fleksion liikelaajuutta toisistaan riippumatta. Ortoosi voidaan säätää myös vapaalle liikkeelle. Toimitettaessa ortoosissa on 5° ojennusrajoitus asennettuna.

Käyttöalueet: ACL:n, MCL:n, PCL:n ja LCL:n stabilisointi tai hoito mikäli useamman ligamentin instabiliteettiä. Lisätukena leikkauksen jälkeen.

Ligamenttivammojen konservatiiviseen hoitoon. Ennakoivasti kovien aktiviteettien yhteydessä.

Kontraindikaatiot: Katso käyttöohje.

Tuoteno.	Malli	Koko	Mitta 1	Mitta 2	Mitta 3	Vas/Oik
55006	Catalyst Elite™ Rigid Top	Small	29-33 cm	29-33	37-43 cm	Vas/Oik
55006	Catalyst Elite™ Rigid Top	Medium	33-37 cm	33-38 cm	43-49 cm	Vas/Oik
55006	Catalyst Elite™ Rigid Top	Large	37-42 cm	38-43 cm	49-57 cm	Vas/Oik
55006	Catalyst Elite™ Rigid Top	X-Large	42-47 cm	43-48 cm	57-65 cm	Vas/Oik
55006	Catalyst Elite™ Rigid Top	XX-Large	47-56 cm	48-56 cm	65-76 cm	Vas/Oik
55009	Pehmuste setti	Small				Vas/Oik
55009	Pehmuste setti	Medium				Vas/Oik
55009	Pehmuste setti	Large				Vas/Oik
55009	Pehmuste setti	X-Large				Vas/Oik
55009	Pehmuste setti	XX-Large				Vas/Oik
55010	Remmisetti	Small				
55010	Remmisetti	Medium				
55010	Remmisetti	Large				
55010	Remmisetti	X-Large				
55010	Remmisetti	XX-Large				
55011	PCL Remmi	35 cm				
55011	PCL Remmi	43 cm				
55011	PCL Remmi	50 cm				



Mitta 1: Ympärysmitta (15 cm patellan keskikohdan alapuolelta).

Mitta 2: Polven ympärysmitta patellan keskikohdasta.

Mitta 3: Ympärysmitta (15 cm patellan keskikohdan yläpuolelta).



Mitta: Ympärysmitta (15 cm patellan keskikohdan alapuolelta).

Mitta 2: Polven ympäryys patellan keskikohdasta.

Mitta 3: Ympärysmitta (15 cm patellan keskikohdan yläpuolelta).

Catalyst Propel™ R.O.M.ATC

Catalyst Propel R.O.M.ATC on kehitetty toimimaan myös postoperatiivisena ortoosina. Nivelen liikeradan helppokäyttöisen säätämisen lisäksi sillä on samat ominaisuudet ja toiminnot kuin Catalyst Propel ligamenttiortoosilla. R.O.M-ortoosia on saatavilla ainoastaan patentoidulla Active Thigh Cuff (ATC)-ominaisuudella, jossa joustava ja vahva reisimansetti myötäilee liikkeitä. Tukevana ja mukavan tuntuisena se antaa lihaksille tukea koko liikkeen ajan. Ortoosi on valmistettu matalaprofiilisesta korkealaatuisesta alumiinista. Raamia voidaan muokata. Catalyst Propel™ R.O.M.ATC:n kaareva runko on säären etupinnalla.

Catalyst Propel™ ROMATC voidaan lukita kiinteään asentoon 0°, 15°, 30°, 60° tai 90° asteessa tai asettaa liikerajoinen asteiden 0°, 15°, 30°, 60° ja 90° väliin.

Käyttöalueet: Soveltuu postoperatiiviseen tuentaan.ACL:n, MCL:n, PCL:n ja LCL:n stabilisointi tai hoito mikäli useamman ligamentin instabiliteettiä.

Ligamenttivammojen konservatiiviseen hoitoon.

Tuoteno.	Malli	Koko	Mitta 1	Mitta 2	Mitta 3	Vas/Oik
55007	Catalyst Propel™ R.O.M.ATC	Small	29-33 cm	29-33 cm	37-43 cm	Vas/Oik
55007	Catalyst Propel™ R.O.M.ATC	Medium	33-37 cm	33-38 cm	43-49 cm	Vas/Oik
55007	Catalyst Propel™ R.O.M.ATC	Large	37-42 cm	38-43 cm	49-57 cm	Vas/Oik
55007	Catalyst Propel™ R.O.M.ATC	X-Large	42-47 cm	43-48 cm	57-65 cm	Vas/Oik
55007	Catalyst Propel™ R.O.M.ATC	XX-Large	47-56 cm	48-56 cm	65-76 cm	Vas/Oik
55008	Lisäpehmuste	Small				Vas/Oik
55008	Lisäpehmuste	Medium				Vas/Oik
55008	Lisäpehmuste	Large				Vas/Oik
55008	Lisäpehmuste	X-Large				Vas/Oik
55008	Lisäpehmuste	XX-Large				Vas/Oik
55010	Lisänauhat	Small				
55010	Lisänauhat	Medium				
55010	Lisänauhat	Large				
55010	Lisänauhat	X-Large				
55010	Lisänauhat	XX-Large				

Hinged Swedish knee

Hyväksi havaittu malli uusien ominaisuuksin. Kevyt alumiinirunko integroidulla nivelellä sallii polven koukistuksen. Pehmusteen uusi muotoilu mahdollistaa ortoosin helpon pukemisen ja riisumisen. Ympärysmittan säätö on laaja. Luultavasti luotettavin ratkaisu polven hyperekstensiolle. Yksi koko, joka käy sekä vasempaan että oikeaan jalkaan. Nyt huomaamaton harmaa väri.

Käyttöalueet: Polvinivelen hyperekstensio.

Tuotenro.	Malli	Mitta	Vas/Oik
28667	Hinged Swedish Knee	28-54 cm	Bilateraalinen
28671	Hinged Swedish Knee Strap Set	One size	Bilateraalinen
28672	Hinged Swedish Knee Liner Set	One size	Bilateraalinen



Mitta: Ympärysmitta (10 cm patellan keskikohdan yläpuolelta)

CHECK™ stainless steel

Mukava polviortoosi, joka on valmistettu ruostumattomasta teräksestä. Ehkäisee hyperekstensiota ja tukee instabiilia polviniveltä. Pituutensa ansiosta reiteen ja sääreen kohdistuva paine on vähäistä ja ortoosi on mukava päällä. Koska rakenne on matala, tukea voi käyttää vaatteiden alla. Pehmuste on päällystetty tekonahalla. Sisäpuoli on pehmeää velouria. Mukana tulevat, kiinnitystä helpottavat D-lenkit voidaan kiinnittää kummalle puolelle tahansa. Ortoosissa on kondyylytynyt.

Käyttöalueet: Check Stainless steel on tarkoitettu ehkäisemään polvinivelen hyperekstensiota ja instabiliteettiä. Ortoosin indikaatiot ovat: Genu recurvatum, ligamentti-instabiliteetti, varus-/valgusinstabiliteetti, neurologiset vammat/sairaudet, jotka aiheuttavat heikkoutta Musculus Quadricepsissa.

Kontraindikaatiot: Ortoosia ei ole tarkoitettu urheilukäyttöön.

Tuotenro.	Väri	Mitta	Pituus	Vas/Oik
28652	Musta	9-13 cm	45 cm	Bilat.
28653	D-lenkit 4 kpl			



Mitta: Polven leveys M-L patellan keskikohdasta



Postoperatiivinen ROM polviortoosi

Yhdenkoon postoperatiivinen polviortoosi, jossa sopivaan kokoon leikattava pehmuste. Pehmuste ei lähde purkautumaan leikatessa. Ortoosissa on alumiinikiskot, jotka voidaan muotoilla yksilöllisesti. Miellyttävä ja ilmava ortoosi kiinnitetään ympäri kulkevien tarranauhojen avulla. Kotelon sisällä olevaa kaksiakselista niveltä on helppo säätää nastoilla, jotka on häviämisen minimoimiseksi kiinnitetty kuminauhalla. Nivelen säätöjen jälkeen, nivelkotelon kansi lukitaan ruuvilla, jolloin liikerata saadaan pysymään valitussa asennossa. Nivelrajoitus voidaan asettaa haluttuun kulmaan fleksiossa (10°, 15°, 30°, 50°, 70°, 90°, 110°) ja ekstensiossa (5°, 10°, 15°, 30°, 50°, 70°, 90°, 110°). Tuotteesta on saatavilla lyhyt ja pitkä malli.

Käyttöalueet: Polvinivelen liikkuvuuden (fleksio/ekstensio) rajoittaminen postoperatiivisesti / posttraumaattisesti.

Tuotenro.	Malli	Väri	Koko	Pituus
28308	Postoperatiivinen polviortoosi, lyhyt	Tummansininen	Yksi koko	40 cm
28309	Postoperatiivinen polviortoosi, pitkä	Tummansininen	Yksi koko	60 cm
28311	Lisänauhat 28308 lyhyt	Tummansininen	Yksi koko	
28312	Lisänauhat 28309 pitkä	Tummansininen	Yksi koko	
28313	Lisäpehmuste 28308 lyhyt	Tummansininen	Yksi koko	
28314	Lisäpehmuste 28309 pitkä	Tummansininen	Yksi koko	

ToeOFF® Combo

Combo on ortoosiosa, joka on kehitetty erityisesti polven hyperekstension ehkäisyyn, kun siihen liittyy riippunilkka. Combo on jatkokappale, joka asennetaan ToeOFF®- tai BlueROCKER®-ortoosiin. Combo-osa on helppo irrottaa riippunilkkaortoosista innovatiivisen rakenteensa ansiosta.

Käyttöalueet: Polvinivelen instabiliteetti, ylijännitys yhdistettynä riippunilkkaan, joka johtuu halvauksesta, post-poliosta, MS-taudista, neuropatiasta tms. Potilaan paino enintään 150 kg. Potilaan pituus enintään 2 m.

Kontraindikaatiot: Polven ligamenttien totaalinen puuttuminen. Nelipäisen reisilihaksen täydellinen toiminnan puutos. Asiakas yli 2 metriä pitkä. Asiakkaan paino yli 150 kg. Kognitiivinen kyky merkittävästi heikentynyt. Huom: Kun sovitus on tehty, ortoosissa ei saa olla ylijännitystä jäljellä enempää kuin 10°.



Mitta 1: Polvimitta M-L patellan keskikohdasta

Mitta 2: Ympärysmitta 20 cm patellan keskikohdan yläpuolelta

Mitta 3: M-L 20 cm patellan keskikohdan yläpuolelta

Tuotenro.	Malli	Koko	Vas/Oik	Polvi-mitta 2	Polvi-mitta 3	Polvi-mitta 1
28780	Ortoosinivel kiskoilla (pari)	Yksi koko				
28781	Reisiosa	Small	Vas/Oik		30-40 cm	11-15 cm
28781	Reisiosa	Medium	Vas/Oik		38-50 cm	13-17 cm
28781	Reisiosa	Large	Vas/Oik		48-60 cm	15-19 cm
28781	Reisiosa	X-Large	Vas/Oik		58-70 cm	17-21 cm
28782	Polven takaosan kangas solkineen	Small	Bilat.	7-10,5 cm		
28782	Polven takaosan kangas solkineen	Medium	Bilat.	9,5-13 cm		
28782	Polven takaosan kangas solkineen	Large	Bilat.	12,5-16 cm		
28796	Pohjenauha	Yksi koko				
28783	SoftKIT (2 kpl)	Small				
28783	SoftKIT (2 kpl)	Medium				
28783	SoftKIT (2 kpl)	Large				
28783	SoftKIT (2 kpl)	X-Large				
28784	Tibian liitäntäosa	Small				
28784	Tibian liitäntäosa	Medium				
28784	Tibian liitäntäosa	L-XL				



Ascender® post-op polviortoosi

Ascender® on teleskooppinen (44-70cm) postoperatiivinen polviortoosi, jonka ekstension liikeradan säätöväli on -10° (hyperekstensio) ja 70° :en välissä. Fleksion säätöväli voidaan asettaa -10° ja 120° :n välille. Asetus säädetään yksinkertaisesti vetämällä ja siirtämällä stopparia nivelessä. Nivel voidaan lukita viiteen eri asentoon: -10° (hyperekstensio), 0° (neutraali), 10° , 20° ja 30° (fleksio). Nivelen säädöt voidaan varmistaa "Anti-tamper lukituksella" stopparin päällä. Tämä poistetaan saksilla leikkaamalla.

Kiskot voidaan säätää yksilöllisesti toivottuun pituuteen. Pituuden säätämiseksi tulee avata hakanen, joka on jokaisessa kiskossa erikseen. Kiskossa on selkeät merkinnät, joilla varmistetaan sekä lateraalisen että mediaalisen kiskon sama pituus.

Pehmeässä ja taipuisassa pehmusteessa on sisäpuolella liukumisen estävää materiaalia. Nauha kiinnitetään lukitusklipsillä sen pysymiseksi paikallaan sovituksessa. Ortoosi suljetaan vahvoilla soljilla. Nauhan pituutta voidaan säätää poistamalla Y-kiinnitys ja leikkaamalla nauha toivottuun pituuteen. Pehmuste ja nauha voidaan pestä käsin haaleassa vedessä miedolla pesuaineella. Malli on bilateraalinen ja sopii sekä vasemmalle että oikealle. Yksi koko.

Käyttöalueet: Postoperatiivinen käyttö.

Tuoteno.	Malli	Koko	Pituus	Vas/Oik
47540	Ascender post-op polviortoosi	Yksi koko	44 – 70 cm	Bilat.
47541	Pehmuste- ja nauhasetti	Yksi koko		Bilat.
47542	Lisäpehmustesetti	Yksi koko		Bilat.
47543	Lisänauhasetti	Yksi koko		Bilat.



E-SENSE ROM post-op polviortoosi

Tässä ainutlaatuisessa postoperatiivisessa polviortoosissa on pituussäädettävät sivukiskot, lastat, jotka voidaan säätää toivotulle korkeudella 46 ja 69 cm:n väliin. Nivel on asennettavissa toivottuun liikelaajuuteen. Fleksio on 0° - 120° intervallin ollessa 10° ja ekstensio puolestaan 0° - 90° myös 10° intervallilla. Nivel voidaan lukita yksinkertaisesti nappia painamalla 0° :aan, 15° :een ja 30° :een asteeseen.

Pehmuste on valmistettu hengittävästä, "non-slip" materiaalista. Materiaalin rakenne mahdollistaa pehmusteen liukumattomuuden jalassa.

Vain yksi koko, joka sopii sekä oikealle että vasemmalle. Asetuksiin ei tarvitse erillistä työkalua. Kiinnitysnauhoissa on tuplalukitus - sekä muovisella koukulla että tarranauhalla.

Käyttöalueet: Postoperatiivinen käyttö.

Tuoteno.	Malli	Koko	Mitta	Vas/Oik
47522	E-SENSE ROM post-op polviortoosi	Yksi koko	46 - 69 cm	Bilat.
47523	Lisäpehmuste	Yksi koko		Bilat.

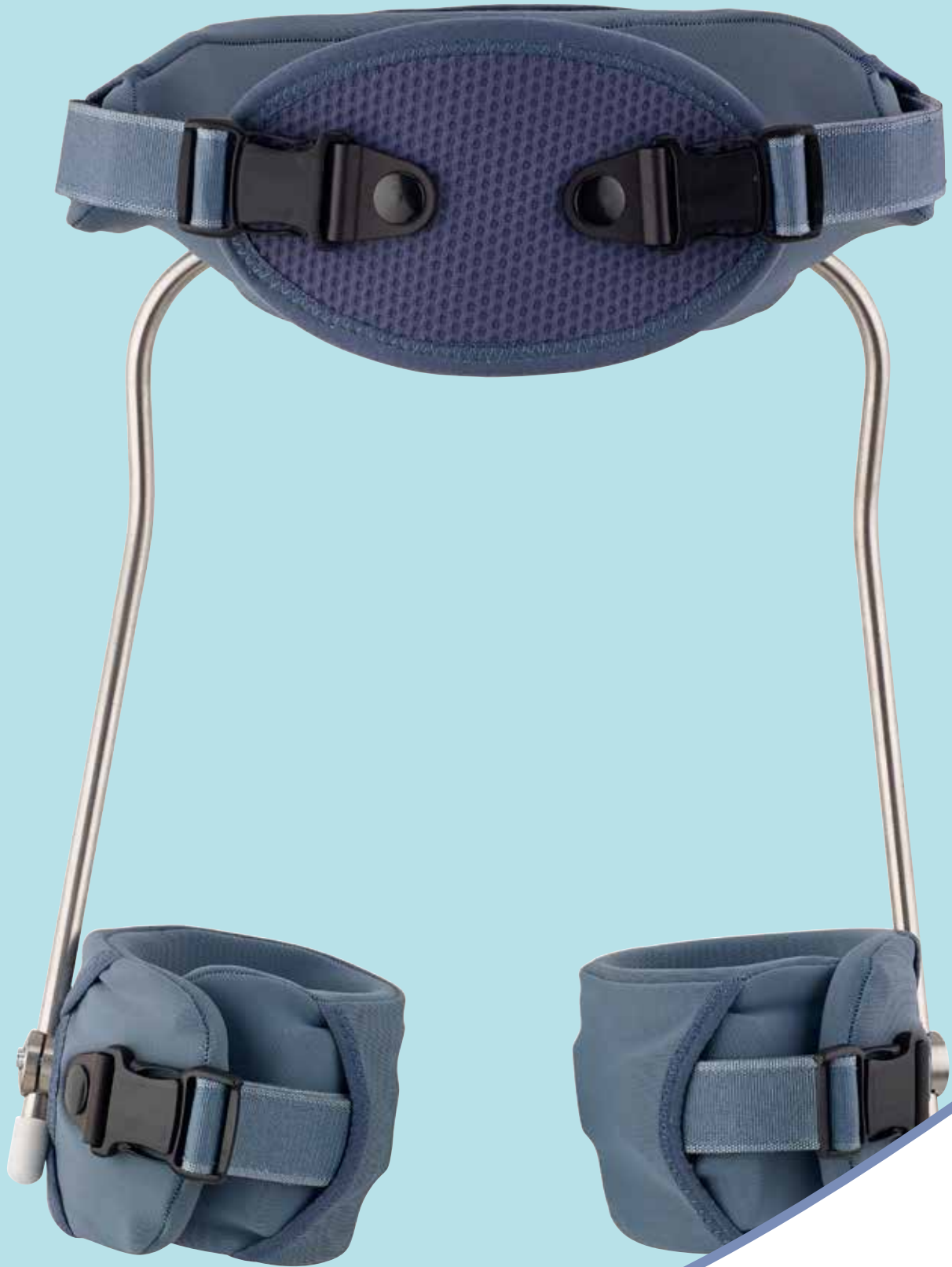

Lonkkaortoosit

www.camp.fi

S.W.A.S.H.®

oikea asento istuttaessa,
seisottaessa ja käveltäessä.



Istuma-asennossa, eli lonkkanivelet fleksiassa, ortoosi avaa lonkkaniveliä abduktioon ja varmistaa näin hyvän istumatasapainon ja vartalon pystyasennon. Tämä mahdollistaa paremman ryhdin ja toiminnallisuuden istuessa, jolloin lapsi voi vapaasti käyttää käsiään.

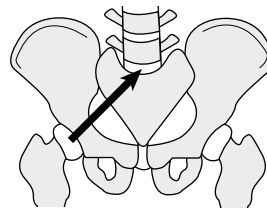

SWASH:in kanssa

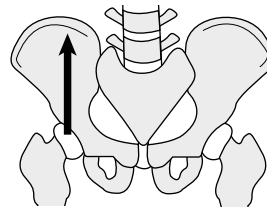

Ilman SWASH:ia

Tärkeimmät tavoitteet SWASH:in kehityksessä olivat:

1. Lisääntynyt lonkan abduktio: tavoitteena varovainen lähentäjälihasten venytys ja lonkkanivelen asennon parantuminen.
2. Estää lonkan adduktio istuttaessa, seisottaessa ja käveltäessä.
3. Parantaa ryhtiä istuttaessa ja käveltäessä.
4. Mahdollistaa siirtymisen pystyasennosta istuutumiseen saman ortoosin avulla.

Hoito SWASH-ortoosin avulla on tiimityötä. On tärkeää, että koko tiimi osallistuu ortoosin sovittamiseen sekä asettaa hoidolle kohtuullisia tavoitteita. SWASH-ortoosin ainutlaatuinen rakenne korjaa lonkan asentoa. Se abdusoi riittävästi, jotta seisottaessa ja käveltäessä voidaan ehkäistä alaraajojen saksaminen ja rajata femurin sisärotaatiota.

S.W.A.S.H.®

oikea asento istuttaessa,
seisottaessa ja käveltäessä.



Pienempi abduktio - kiskot 115°

- Jos lapsi käyttää kapeaa pyörätuolia
- Jos adduktorit ovat erittäin kireät

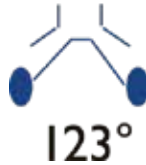

Suurempi abduktio - kiskot 123°

- Venyttää voimakkaammin lonkan lähentäjälihakia istuttaessa.
- Parantaa pystyasentoa



Käyttöalueet:

- Spastinen hemiplegia
- Spastinen diplegia
- Spastinen quadriplegia
- Lonkkanivelen subluksaatiovaara
- Botox-hoidon yhteydessä
- Postoperatiivinen käyttö

Kontraindikaatiot

- Jos lonkka on mennyt sijoiltaan
- Suuremmat kuin 20° lonkan fleksiokontraktuurat
- Yölasta



Lisätietoa sovituksesta ja säädöistä löytyy
SWASH Steady & Go Fitting Manualista.

Lisätietoa saat asiakaspalvelustamme

SWASH® STEADY Vyötäröosa

SWASH STEADY korvaa SWASH Classic ortoosin. Tuotetta on jatkokehitetty niin, että sen rakennetta ja ulkonäköä on parannettu. SWASHin tarkoitus on estää liiallinen lonkan adduktio istuessa, seisoessa ja kävellessä, joka on tyypillinen ongelma Cerebral pareesissa. Ortoosi on hyvä vaihtoehto kun halutaan estää saksavaa kävely. Tuki sallii liikkeen kaikilla kolmella liikkumistasoilla. Istuma-asennossa ortoosi avaa lonkkaniveläiä varmistaen hyvän tasapainon sekä venyttäen adduktoreita.

Lantio-osa on polyetyleenä ja ulottuu L2/L3 tasolta häntäluun distaaliseen osaan antaen maksimaalisen tuen vartalolle ja lonkalle. Potilaat, joilla on heikko keskivartalon lihaksisto tai rajoittunut keskivartalon stabiileetti voivat hyötyä mallin tarjoamasta lisääntyneestä posteriorisesta ja lateraalista tuesta. STEADY:ssä on pehmeä ja kulutuskestävä pintamateriaali. Soljet ovat helppo- ja nopeakäyttöiset riisussa ja pukiessa. Koosta 2 kokoon 4 on lantion rakenteessa matala profiili. Reisitangon halkaisija on 6 mm koossa 1 ja 8mm koossa 2-4. Reisitankojen kulmat ovat 115° ja 123°.

Tuote vaatii reisitangon ja reisosan ollakseen kokonainen.

Käyttöalueet: Cerebral pares ja saksava käynti tai instabiileetti istuessa liiallisen adduktion vuoksi, lonkan subluksaatio. Maksimaalisen hallinnan ollessa tarpeen; esim. potilas joka tarvitsee lihasvoimaa tai lisää keskivartalon hallintaa pystyäkseen istumaan suorassa. Kun potilas on primäärisesti liikkumaton.

Kontraindikaatiot: Dislokoitunut lonkka. Kun lonkan fleksiokontraktuura on suurempi kuin 20 astetta (dynaaminen tai jäykistynyt). Kun adduktorien voima estää ortoosin käytön. Kun adduktorit ovat liian lyhyet ja estävät SWASH:n käytön istuessa.

Tuotenro.	Malli	Koko	Ympärysmitta
28852	STEADY Vyötäröosa	1	40-46,5 cm
28852	STEADY Vyötäröosa	2	46-55 cm
28852	STEADY Vyötäröosa	3	54-63 cm
28852	STEADY Vyötäröosa	4	62-72 cm



Mitta: Tutustu SWASH Sovitus manuaaliin saadaksesi lisätietoja mitoista.



SWASH® GO Vyötäröosa

SWASH® GO korvaa SWASH® Low Profile ortoosin. Tuotetta on jatkokehitetty niin, että sen rakennetta ja ulkonäköä on parannettu. SWASHin tarkoitus on estää liiallinen lonkan adduktio istuessa, seisoessa ja kävellessä, mikä on tyypillinen ongelma Cerebral pareesissa. Ortoosi on hyvä vaihtoehto saksaaalle kävelyllä. Tuki sallii liikkeen kaikilla kolmella liikkumistasolla. Istuma-asennossa ortoosi avaa lonkkaniveliä varmistaen hyvän tasapainon ja samalla venyttäen adduktoreja.

SWASH® GO:ssa on matalampi lantio-osa taivutettavalla iliacatangolla. Sitä suositellaan potilaille, joilla on parempi vartalon hallinta ja aktiivisemmille käyttäjille, kuten esim. kävelijöille. SWASH® GO:n pintamateriaali on pehmeä ja kulutuskestävä. Solki on helppo ja nopeakäyttöinen riisuessa ja pukiessa. Reisitangon halkaisija on 8 mm kaikissa kuudessa koossa. Reisitankoa saa kulmilla 115° ja 123°. Tuote vaatii reisitangon ja reisosan ollakseen kokonainen.

Käyttöalueet: Cerebral pares ja saksaa käynti tai instabiliateetti istuessa liiallisen adduktion vuoksi, lonkan subluksaatio. SWASH® GO on tarkoitettu potilaille, joilla on hyvä selän asennon hallinta, ja aktiivisemmille käyttäjille.

Tuotenro.	Malli	Koko	Ympärysmitta
28853	GO Vyötäröosa	1	40-46,5 cm
28853	GO Vyötäröosa	2	46-55 cm
28853	GO Vyötäröosa	3	54-63 cm
28853	GO Vyötäröosa	4	62-72 cm
28853	Go Vyötäröosa	5	71-81 cm
28853	Go Vyötäröosa	6	80-90 cm

SWASH® STEADY ja GO Reisiosa

Kokonaiseen SWASH® STEADY tai GO tuotteeseen tarvitaan vyötäröosa, reisiosa ja reisitanko.

Vyötärö- ja reisosassa on miellyttävän pehmeä ja kulutuskestävä päällysmateriaali sekä pikalukko/kiinnitys, joka on helpompi ja nopeakäyttöinen riisuutuessa ja pukeutuessa.

Koska reisitangolla on sama halkaisija kaikissa kokovaihtoehdoissa (poikkeuksena koko 1) on yksinkertaista yhdistää eri kokoja niin vyötäröosassa kuin reisosassa. Reisitangon halkaisija Steady ortoosin koossa 1 on 6 mm ja muissa 8 mm. Reisitangon kulmavaihtoehdot ovat 115° ja 123°.



Tuotenro.	Malli	Koko	Ympärysmitta
28854	STEADY Reisiosa	1	21-25 cm
28854	GO Reisiosa	1	21-25 cm
28854	STEADY & GO reisiosa	2	25-29 cm
28854	STEADY & GO reisiosa	3	29-33 cm
28854	STEADY & GO reisiosa	4	33-38 cm
28854	STEADY & GO reisiosa	5	38-44 cm
28854	STEADY ja GO Reisiosa	6	44-50 cm

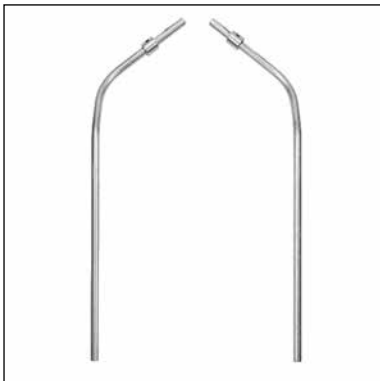

SWASH® STEADY ja GO Reisitanko

Kokonaiseen SWASH® STEADY tai GO tuotteeseen tarvitaan vyötäröosa, reisosia ja reisitanko.

Koska reisitangolla on sama halkaisija kaikissa kokovaihtoehdoissa (poikkeuksena koko 1) on yksinkertaista yhdistää eri kokoja niin vyötärösassa kuin reisosassa.

Reisitanko on halkaisijaltaan 6 mm koossa 1. Koossa 2, 3 ja 4 on reisitanko halkaisiltaan 8 mm. Reisitangot ovat kulmissa 115° ja 123°.

Tuotenro.	Malli	Koko	Pituus	Halkaisija
28855	STEADY Reisitankosetti 115°	1	31 cm	6 mm
28855	GO Reisitankosetti 115°	1	31 cm	8 mm
28855	STEADY & GO reisitankosetti 115°	2	37,5 cm	8 mm
28855	STEADY & GO reisitankosetti 115°	3	44 cm	8 mm
28855	STEADY & GO reisitankosetti 115°	4	48 cm	8 mm
28855	STEADY & GO reisitankosetti 115°	5	54 cm	8 mm
28855	STEADY & GO reisitankosetti 115°	6	60 cm	8 mm
28856	STEADY reisitankosetti 123°	1	31 cm	6 mm
28856	GO reisitankosetti 123°	1	31 cm	8 mm
28856	STEADY & GO reisitankosetti 123°	2	37,5 cm	8 mm
28856	STEADY og GO reisitankosetti 123°	3	44 cm	8 mm
28856	STEADY & GO reisitankosetti 123°	4	48 cm	8 mm
28856	STEADY & GO reisitankosetti 123°	5	54 cm	8 mm
28856	STEADY & GO reisitankosetti 123°	6	60 cm	8 mm

SWASH® STEADY ja GO Varusteet

SWASH® STEADY ja GO ortooseihin kuuluu erilaisia varusteita ja vaihtoehtoja, esim. tekstiilinen vyötäröosa, josta on kummallekin oma versio. Tekstiilinen reisisosa on yhteinen molemmille malleille. Vatsalevy on myös yhteinen komponentti sekä STEADY että GO-mallille. Lisäksi eri varusteita/varaosia voidaan tilata erikseen.



Tuotenro.	Malli	Koko	Pakkaus
28857	STEADY tekstiilinen vyötäröosa	1	1 setti
28857	STEADY tekstiilinen vyötäröosa	2	1 setti
28857	STEADY tekstiilinen vyötäröosa	3	1 setti
28857	STEADY tekstiilinen vyötäröosa	4	1 setti
28858	GO tekstiilinen vyötäröosa	1	1 setti
28858	GO tekstiilinen vyötäröosa	2	1 setti
28858	GO tekstiilinen vyötäröosa	3	1 setti
28858	GO tekstiilinen vyötäröosa	4	1 setti
28858	GO tekstiilinen vyötäröosa	5	1 setti
28858	GO tekstiilinen vyötäröosa	6	1 setti
28859	STEADY & GO tekstiilinen vyötäröosa	1	1 pari
28859	STEADY & GO tekstiilinen vyötäröosa	2	1 pari
28859	STEADY & GO tekstiilinen vyötäröosa	3	1 pari
28859	STEADY & GO tekstiilinen vyötäröosa	4	1 pari
28859	STEADY & GO tekstiilinen vyötäröosa	5	1 pari
28859	STEADY & GO tekstiilinen vyötäröosa	6	1 pari
28860	STEADY & GO vatsalevy	1	1 kpl
28860	STEADY & GO vatsalevy	2	1 kpl
28860	STEADY & GO vatsalevy	3	1 kpl
28860	STEADY & GO vatsalevy	4	1 kpl
28860	STEADY & GO vatsalevy	5	1 kpl
28860	STEADY & GO vatsalevy	6	1 kpl
28861	STEADY ruuviseti 6 mm	1	1 setti
28861	STEADY & GO ruuviseti 8 mm	1-6	1 setti
28862	STEADY lukitusrenas setti 6 mm	1	2 kpl
28862	STEADY & GO lukitusrenas setti 8 mm	1-6	2 kpl
28863	STEADY muovisuoja niveleeseen	1	2 kpl
28864	STEADY kumisuoja reisitankoon 6 mm	1	2 kpl
28864	STEADY kumisuoja reisitankoon 8 mm	1-6	10 kpl
28865	STEADY messinkiset hylsyt	1	10 kpl
28866	STEADY lonkkanivelen säätösetti 6 mm	1	2 kpl
28866	STEADY lonkkanivelen säätösetti 8 mm	2-4	2 kpl
28867	GO lonkkanivelen säätösetti 8 mm	1-6	2 kpl
28868	STEADY & GO kuusiokoloavainsetti	1-6	1 setti
28869	STEADY & GO muovisolki 25 mm	1-3	2 kpl
28869	STEADY & GO muovisolki 38 mm	4-6	2 kpl

STEADY & GO OSAT

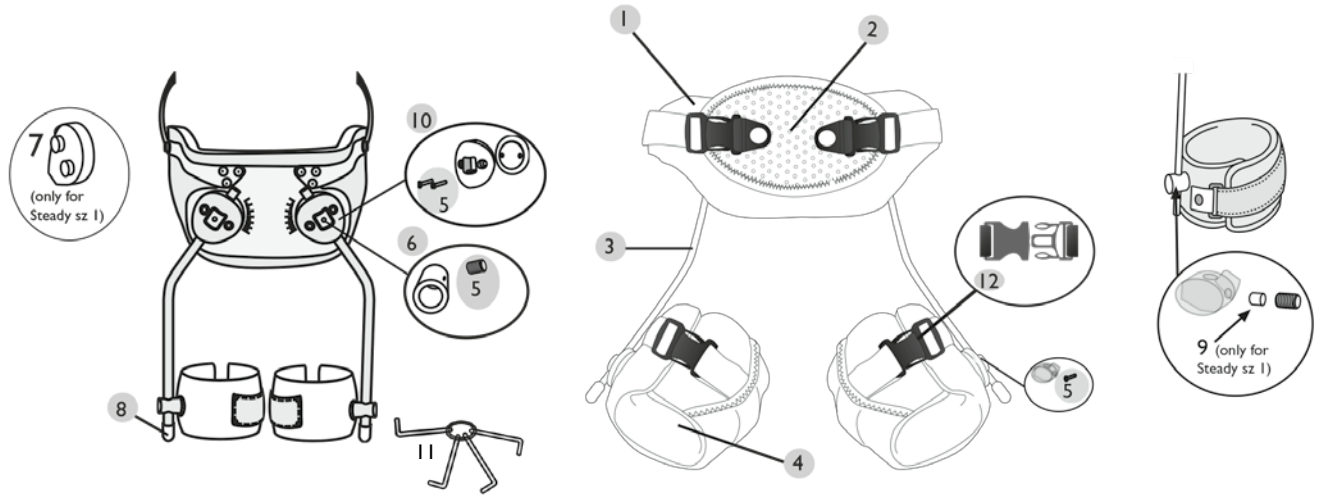

Nr:	Kuvaus	Yksikkö	STEADY	GO
1	Kankainen vyötäröosa sis. vatsalevyn	1 setti	28857	28858
2	Vatsalevy	1 kpl	28860	28860
3	Reisitanko 6 mm 15°, koko 1	Pari	28855-06	
3	Reisitanko 8 mm 15°	Pari	28855-08	28855-08
3	Reisitanko 6 mm 23°, koko 1	Pari	28856-06	
3	Reisitanko 8 mm 23°	Pari	28856-08	28856-08
4	Kankainen reisosia	Pari	28859	28859
5	Ruuviseti, koko 1	1 setti	28861-06	
5	Ruuviseti, koko 2 - 6	1 setti	28861-08	28861-08
6	Lukitusrengas, koko 1	2 kpl	28862-06	
6	Lukitusrengas, koko 2 - 6	2 kpl	28862-08	28862-08
7	Muovisuoja niveleeseen, koko 1	2 kpl	28863-06	
8	Kumisuoja reisitankoon, koko 1	2 kpl	28864-06	
8	Kumisuoja reisitankoon, koko 2 - 6	10 kpl	28864-08	28864-08
9	Messinkiset hylsy, koko 1	10 kpl	28865	
10	Lonkkanivelen säätösetti, koko 1	2 kpl	28866-06	
10	Lonkkanivelen säätösetti, koko 2 - 6	2 kpl	28866-08	28867-08
11	Kuusiokoloavainsetti	1 setti	28868	28868
12	Muovisolki 25 mm, koko 1 - 3	2 kpl	28869-25	28869-25
12	Muovisolki 38 mm, koko 4 - 6	2 kpl	28869-38	28869-38

Lonkan abduktiotuki C29

Muovinen abduktiotuki, jossa on pehmustetut reunat. Asentoa ohjaavat kiskot edessä ja takana ovat ruostumatonta terästä. Selkälevy ja rintakehän yli kulkeva nauha antavat sivuttaistukea. Ilmava ja hygieeninen. Tukea voidaan käyttää vaipan kanssa.

Käyttöalueet: Käytetään synnyntäisissä lonkkanivelen luksaatioissa.

Tuotenro.	Koko	Mitta
20290	X-Small	14-17 cm
20290	Small	18-23 cm
20290	Medium	25-30 cm
20290	Large	33-38 cm



Mitta: Etäisyys polvinivelten välillä abduktiossa

Säädettävä abduktiotuki

Tukee lantiota lonkan kehityksen aikana lonkan dysplasiassa ja käytetään myös lonkan dislokaation jälkeen vauvoilla Reisiluut sijoitetaan siten, että reisiluun pää kiinnittyy Acetabulumiin, jotta estetään ei-toivotut liikkeet ja lonkan (sub) luxaation riski. Ortoosi ohjaa lonkkanivelen 90° koukistus- ja 60° abduktioasentoon.

Käyttöalueet: Lonkan dysplasia, lonkan dislokaatio tai sublukaatio.

Tuotenro.	Koko
20291	Yksi koko



Lonkan abduktio-ortoosi

Lapsille tarkoitettu lonkkaortoosi. Ortoosia käytetään Perthesin taudin sekä muiden lonkkaan liittyvien sairauksien hoidossa. Ekstensiota ja fleksiota voidaan säätää 20° välein. Muovirunko ja teräskiskot tekevät tuesta kevyen. Pehmeus on irrotettava ja sen voi pestä koneessa.

Käyttöalueet: Perthesin tauti ja muut lonkkaan liittyvät sairaudet.

Muuta: Lisäpehmusteen voi tilata erikseen.

Tuotenro.	Malli	Koko	Lantion leveys M-L
28600	Lonkan abduktio-ortoosi	Small	<21 cm
28600	Lonkan abduktio-ortoosi	Large	>21 cm
28601	Lisäpehmuste	Small	
28601	Lisäpehmuste	Large	





Maple Leaf -lonkkaortoosi

Ortoosi säilyttää lihasten pituuden ja estää näin epämuodostumien syntymisen lonkan pehmytkudosleikkauksen jälkeen. Nivelet mahdollistavat lonkkanivelen sijoittamisen anatomisen linjan lähelle. Sekä leveyttä että pituutta voidaan säätää. Tukea voidaan säätää ekstensioon/fleksioon 20° välein, abduktioon/adduktion 9° välein sekä kiertoa transversaalitasossa. Ortoosi on muovirunkoinen, jossa on teräskiskot ja irrotettava pehmuste. Koko X-Small on valmiiksi asennettu 15° abduktion ja sitä voidaan halutessa lisätä tai pienentää. X-Small koon kiertoa ei voi säätää transversaalitasossa. Valmistettu muovista, jossa teräskiskot. Irrotettava pehmuste.

Käyttöalueet: Käytetään postoperatiivisesti ja CP-oireyhtymissä.

Tuotenro.	Koko	Lantion leveys M-L
62786	X-Small	15 - 19 cm
62786	Small	20 - 24 cm
62786	Medium	25 - 29,5 cm
62786	Large	30 - 34,5 cm

Maple Leaf DE

Maple Leaf on nyt myös saatavana distaalilla jatko-osalla henkilöille, jotka tarvitsevat lisää rajoitusta lantion rotaatioon. Polvinivel voidaan lukita sekä säätää ekstensioon/fleksioon 20° välein ja abduktioon/adduktioon 9° välein. Muutoin ortoosissa on samat ominaisuudet kuten Maple Leafissa tuotenro:lla 62786. Ortoosi on muovirunkoinen, jossa on teräskiskot ja irrotettava pehmuste. Lantio,- reisi,- ja pohjeisiin voidaan tilata vaihtopehmusteet ja -nauhat.

Käyttöalueet: CP ja postoperatiivisesti. Tarvittaessa antamaan lisää rajoitusta lantion rotaatioon.

Muuta: Lisäpehmusteen voi tilata erikseen.

Tuotenro.	Malli	Koko	Lantion leveys M-L
62787	Maple Leaf DE (sis. kaikki osat)	Small	20 - 24 cm
62787	Maple Leaf DE (sis. kaikki osat)	Large	30 - 34,5 cm
62793	Lisäpehmuste pohjeosaan	Small	
62793	Lisäpehmuste pohjeosaan	Large	
62794	Lisänauha pohjeosaan	Small	
62794	Lisänauha pohjeosaan	Large	
62796	Lisäpehmuste lantio-osaan	Small	
62796	Lisäpehmuste lantio-osaan	Large	
62797	Lisäpehmuste reisosaan	Small	
62797	Lisäpehmuste reisosaan	Large	
62798	Lisänauha lantio-osaan	Small	
62798	Lisänauha lantio-osaan	Large	
62799	Lisänauha reisosaan	Small	
62799	Lisänauha reisosaan	Large	





Tukeva lonkkaortoosi

Modulaarinen, yhden koon lonkkaortoosi, jota voidaan käyttää joko vasemman- tai oikeanpuoleiseen lonkkaan. Ortoosin lantio- ja reisosat kiinnitetään toisiinsa säädettävällä niveellä. Ortoosia voidaan säätää siten, että se tarjoaa 0°-90°:n fleksioksention 15°:n välein ja 0°, 15° tai 30°:n abduktion. Vyötäröosa tarjoaa lantiolle ja alaselälle tukea sekä siinä on kiristimet, joilla voi säätää kompressiota. Vyötärö on kolmiosisainen, mikä helpottaa ortoosin sovittamista esimerkiksi vuodepotilaille.

Käyttöalueet: Lonkkaleikkauksen jälkeen. Lonkan kokoproteesin vaihto tai korjaus. Lonkan sijoiltaanmeno. Lonkan tekonivelleikkaukseen liittyvät murtumat. Lonkkanivelen instabiileetti. Osteoporoosi. Lonkkaproteesien irtoaminen. Keskivaikea tai vaikea nivelrikko.

Tuotenro.	Koko	Reiden ympärys
28690	Yksi koko	40-65 cm



Lerman Haro-lonkkaortoosi

Lonkkaortoosi, jossa on monia eri säätömahdollisuuksia. Ortoosin transversaalitason kiertoa, fleksiota ja ekstensiota sekä abduktiota ja adduktiota voidaan säätää. Ortoosi on valmistettu muovista ja siinä on teräksinen/alumiininen nivel. Sopii sekä naisille että miehille.

Käyttöalueet: Käytetään postoperatiivisesti.

Muuta: Lisäpehmuste voidaan ostaa erikseen.

Tuotenro.	Malli	Koko	Vyötärön ympärys	Vas/Oik
62790	Lerman Haro	Small	70-80 cm	Vas/Oik
62790	Lerman Haro	Medium	85-90 cm	Vas/Oik
62790	Lerman Haro	Large	100-110 cm	Vas/Oik
62790	Lerman Haro	X-Large	115-125 cm	Vas/Oik
62791	Lisäpehmuste, lantio	Small		Vas/Oik
62791	Lisäpehmuste, lantio	Medium		Vas/Oik
62791	Lisäpehmuste, lantio	Large		Vas/Oik
62791	Lisäpehmuste, lantio	X-Large		Vas/Oik
62792	Lisäpehmuste, reisi	Small		Vas/Oik
62792	Lisäpehmuste, reisi	Medium		Vas/Oik
62792	Lisäpehmuste, reisi	Large/X-Large		Vas/Oik

Hip Flexion Assist Device - HFAD

HFAD on tarkoitettu Multipel Skleros (MS) tautia sairastaville henkilöille, joilla alaraajojen toiminta on heikentynyt. HFAD on tarkoitettu avustamaan sitä raajaa, jolla puolella tukea käytetään, parantamaan kävelysuoritusta sekä edistämään päivittäistä aktiiviteettitasoa. Ortoosi koostuu yhdestä mukavantuntuisesta lantionauhasta ja kahdesta joustavasta kenkiin kiinnitettävästä remmistä. Tuki auttaa lonkan, polven ja nilkan koukistusta. Tuennan tasoa voidaan helposti säätää käyttäjän tarpeiden mukaisesti. HFAD:ta voidaan käyttää tavallisten vaatteiden päällä tai löysien vaatteiden alla. HFAD voidaan tilata oikeaan tai vasempaan jalkaan tai kaksiosaisena.

Käyttöalueet: HFAD voi olla eduksi MS-potilaille, joilla on heikkoutta lonkan, polven tai nilkan koukistuksessa, rajoittunut rasituksen sieto ja mahdollisesti kävelystä aiheutuvaa uupumusta sekä vaikeuksia jalan nostamisessa. Kompensaatioliikkeissä, kuten lantion keikautus, alaraajan kiertoliikkeet ja/tai painon siirtämistä toiselle jalalle, kun on käytetty peroneustukea riippunilkan kompensoimiseksi, mutta on edelleen vaikeuksia kävellä johtuen heikkoudesta lonkan- ja polven koukistajissa tai kohonnut tonus, jolloin ortoosin avulla pystyvät rentoutumaan ja siten kävelemään paremmin.



Tuotenro.	Malli	Koko	Vyötärön ympäryys	Vas/Oik
62784	Yksiosainen	Small	61-82 cm	Vas/Oik
62784	Yksiosainen	Medium	83-102 cm	Vas/Oik
62784	Yksiosainen	Large	103-122 cm	Vas/Oik
62783	Kaksiosainen	Small	61-82 cm	Bilat.
62783	Kaksiosainen	Medium	83-102 cm	Bilat.
62783	Kaksiosainen	Large	103-122 cm	Bilat.

Rotaationauha kiertoliikkeen kontrolloimiseen

Lantiovyö, jossa on alaraajojen voimakasta kiertoliikettä korjaava ja ehkäisevä nauha. Se auttaa normalisoimaan kävelyn hitaalla venytyksellä nilkasta lantioon. Nauha seuraa säätä ja kiinnitys alhaalla jalkaterän ympärille.

Käyttöalueet: Neurologiset vammat ja alaraajojen heikkous.

Tuotenro.	Malli	Koko	Leveys	Funktio
53305	B	Lapsi B	5,1 cm	Kiertoliike ulos päin vasen sääri/kiertoliike sisään päin oikea sääri
53305	A	Lapsi A	5,1 cm	Kiertoliike ulos päin oikea sääri/kiertoliike sisään päin vasen sääri
53305	D	Aikuinen D	7,6 cm	Kiertoliike ulos päin vasen sääri/kiertoliike sisään päin oikea sääri
53305	C	Aikuinen C	7,6 cm	Kiertoliike ulos päin oikea sääri/kiertoliike sisään päin vasen sääri





Kaularangan tuet

www.camp.fi



Kaularangantuki, suora

Pehmeäntuntuinen kaularangantuki, joka vähentää kuormitusta kaularangassa sekä antaa niskalle tukea. Tuki voidaan kiinnittää edestä tai takaa. Kangas on pääasiallisesti puuvillaa. Ei sisällä lateksia.

Käyttöalueet: Käytetään tilapäisesti vähentämään kaularangan kuormitusta esim. niskan kiputiloissa ja reumatologisten sairauksien yhteydessä.

Tuoteno.	Väri	Koko	Korkeus	Ympärysmitta
47010	Harmaa	X-Small	6 cm	32 – 48 cm
47010	Harmaa	Small	8 cm	32 – 48 cm
47010	Harmaa	Medium	10 cm	32 – 48 cm
47010	Harmaa	Large	12 cm	32 – 48 cm
47011	Sininen	X-Small	6 cm	32 – 48 cm
47011	Sininen	Small	8 cm	32 – 48 cm
47011	Sininen	Medium	10 cm	32 – 48 cm
47011	Sininen	Large	12 cm	32 – 48 cm



Kaularangantuki, muotoiltu

Pehmeäntuntuinen anatomisesti muotoiltu kaularangantuki, joka vähentää kuormitusta kaularangassa sekä antaa niskalle tukea. Tuki mukailee leuan ja rintakehän muotoja ja tuntuu mukavalta. Kangas on pääasiallisesti puuvillaa. Ei sisällä lateksia.

Käyttöalueet: Käytetään tilapäisesti vähentämään kaularangan kuormitusta esim. niskan kiputiloissa ja reumatologisten sairauksien yhteydessä.

Tuoteno.	Väri	Koko	Korkeus	Ympärysmitta
47012	Harmaa	X-Small	6 cm	32 – 48 cm
47012	Harmaa	Small	8 cm	32 – 48 cm
47012	Harmaa	Medium	10 cm	32 – 48 cm
47012	Harmaa	Large	12 cm	32 – 48 cm
47013	Sininen	X-Small	6 cm	32 – 48 cm
47013	Sininen	Small	8 cm	32 – 48 cm
47013	Sininen	Medium	10 cm	32 – 48 cm
47013	Sininen	Large	12 cm	32 – 48 cm



Vission kaularangantuki

Anatomisesti muotoiltu pehmeä kaularangantuki, joka vähentää kuormitusta kaularangassa sekä antaa niskalle tukea. Muotoiltu leuan ja rintakehän muotoihin sopivaksi. Päälyysosa on lycraa, joka tekee tuesta modernin näköisen samalla kun se on viileän ja mukavantuntuinen ihoa vasten. Materiaali ei sisällä lateksia.

Käyttöalueet: Käytetään tilapäisesti vähentämään kaularangan kuormitusta esim. niskan kiputiloissa ja reumatologisten sairauksien yhteydessä.

Tuoteno.	Väri	Koko	Korkeus	Ympärysmitta
47014	Musta	X-Small	6 cm	32-48 cm
47014	Musta	Small	8 cm	32-48 cm
47014	Musta	Medium	10 cm	32-48 cm
47014	Musta	Large	12 cm	32-48 cm

Eclipse® Kaulatuki

Eclipse kaulatuki on moderni kaulatuki, jonka istuvuus ja toimivuus on erittäin hyvä. Eclipse on helppo säätää ja siinä on puolijäykkä rakenne. Tuen ”quick-fit” toiminnot helpottavat sovitusta ja koon säätöä. Eclipse on tarkoitettu rajoittamaan fleksiota, ekstensiota ja rotaatiota potilaan toipumisen edistämiseksi. Avoin raamien rakenne tekee siitä ilmavan ja mukavan ja samalla trachea-aukon koko saadaan riittävän suureksi. Saatavana vain yksi koko, joka riittää lähes kaikille ympärystmita ja korkeuden puolesta. Pehmuste on vaihdettavissa ja voidaan ostaa erikseen. Korkeus voidaan asettaa 7,5 cm:n ja 18,75 cm:n välille.

Käyttöalueet: Stabili o selkärankaa fleksion, ekstension ja rotaation ehkäisemiseksi kaularangan vammojen tai ongelmien yhteydessä.

Tuoteno.	Malli	Väri	Koko
20628	Eclipse kaulatuki	Vaaleanharmaa	Yksi koko
20629	Lisäpehmuste	Harmaa	Yksi koko



Trachea kaularangantuki

Plastazotesta valmistettu kaksiosainen, trachea-aukollinen kaularangantuki. Tuki on anatomisesti muotoiltu hyvän istuvuuden saavuttamiseksi. Niskaosa ja leuanalus ovat muovivahvistetut. Tuki kiinnitetään molemmipuolisilla tarranauhoilla.

Käyttöalueet: Käytetään instabiliteetissa, niskan kiputiloissa ja postoperatiivisesti.

Tuoteno.	Väri	Koko	Korkeus	Ympärysmitta
20619	Beige	Small	5,5 cm	25-33 cm
20619	Beige	Medium	5,5 cm	33-41 cm
20619	Beige	Large	5,5 cm	41-48 cm
20620	Beige	Small	8 cm	25-33 cm
20620	Beige	Medium	8 cm	33-41 cm
20620	Beige	Large	8 cm	41-48 cm
20621	Beige	Small	11 cm	25-33 cm
20621	Beige	Medium	11 cm	33-41 cm
20621	Beige	Large	11 cm	41-48 cm
20622	Beige	Small	13 cm	25-33 cm
20622	Beige	Medium	13 cm	33-41 cm
20622	Beige	Large	13 cm	41-48 cm





Pacific kaularangantuki

Polyeteenistä valmistettu kaksiosainen kaularangantuki, jota voidaan säätää molemminpuolisilla tarranauhoilla. Jäykkä kuori myötäilee leuan muotoa ja nojaa kevyesti rintalastaa vasten. Tuki on matalampi sivuilta, jotta se ei hankaisi hartioita tai korvia. Tuen korkeutta säädetään kahden muoviruuvun avulla. Mukana tulee pehmeä, saumaton ja ilmava pehmuste, joka voidaan pestä tai vaihtaa.

Käyttöalueet: Käytetään instabiliteetissa, niskan kiputiloissa ja postoperatiivisesti.

Tuotenro.	Väri	Koko	Korkeus
20625	Valkoinen/Musta	Small/Medium	5,5-9,5 cm
20625	Valkoinen/musta	Medium/Large	8-13 cm
20626	Lisäpehmuste, musta	Small/Medium	
20626	Lisäpehmuste, musta	Medium/Large	



Selkätuet

www.camp.fi



SI-vyö Tro-Camp

SIO - Tukeva vyö sacro-iliaca-nivelelle. Sopii sekä suoralle että muodokkaalle vartalo-tyypille. Hakaskiinnitys kahdessa rivissä mahdollistaa vyön käytön raskauden edetessä. Takana olevaa nyöritystä kiristämällä kevennetään SI-nivelen kuormitusta. Mukana tulee irrotettavat nivusnauhat.

Käyttöalueet: SI-nivelen tai häpyliitoksen vaivat.

Muuta: Koko = Lantion ympäryys

Tuotenro.	Väri	Koko	Takaosan korkeus	Etuosan korkeus
21021	Beige	75 cm	8 cm	10 cm
21021	Beige	80 cm	8 cm	10 cm
21021	Beige	85 cm	8 cm	10 cm
21021	Beige	90 cm	8 cm	10 cm
21021	Beige	95 cm	8 cm	10 cm
21021	Beige	100 cm	8 cm	10 cm
21021	Beige	105 cm	8 cm	10 cm
21021	Beige	110 cm	8 cm	10 cm



SI-vyö

SIO - vyö sacro-iliaca-nivelelle. Vyön sisäpuoli on elastinen. Päällimmäinen tukivyö on joustamaton ja antaa hyvän tuen nivelelle ja keventää kuormitusta. Sopii sekä suoralle että muodokkaalle vartalo-tyypille. Vyön sisäpuolella on liukuesteet luistamattomasta materiaalista. Sacrumin kohdalla on irrotettava pelotti.

Käyttöalueet: SI-nivelen tai häpyliitoksen vaivat.

Tuotenro.	Väri	Koko	Lantion ympäryys	Takaosan korkeus	Etuosan korkeus
21030	Musta	Small	67-80 cm	7,5 cm	7,5 cm
21030	Musta	Medium	80-98 cm	7,5 cm	7,5 cm
21030	Musta	Large	98-116 cm	7,5 cm	7,5 cm
21030	Musta	X-Large	116-133 cm	7,5 cm	7,5 cm
21030	Musta	XX-Large	133-150 cm	7,5 cm	7,5 cm

MAMMY raskausajan tukivyö

Anatominen raskausajan tukivyö, joka voidaan säätää sopivaksi mahan kasvaessa. Tukivyö nostaa vatsaa vähentäen rasitusta lantionseudulla. Tukikiskot selässä tukevat selkää ryhdikkäämpään asentoon vähentäen selkäkipua. Sivuilla olevat lisänauhat antavat lisätukea selälle. Vyö on valmistettu modernista ja pehmeästä materiaalista tehden siitä mukavantuntuisen ja kevyen.

Käyttöalueet: Raskausaikaan liittyvät selkäkiput ja/tai lantion seudun kiputilat.

Tuoteno.	Väri	Koko	Lantion ympäryys	Takaosan korkeus	Etuosan korkeus
22149	Harmaa	Yksi koko	90-130cm	13 cm	7 cm
22150	Beige	Yksi koko	90-130 cm	13 cm	7 cm

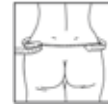

SELECTION® selkätuki, matala

SIO - Joustava helppokäyttöinen selkätuki, joka on valmistettu mukavantuntuisesta SELECTION®-materiaalista, jonka tuntomerkkeinä ovat hengittävyys, keveys ja optimaalinen istuvuus. Malli sopii sekä muodokkaalle että suoralle vartalotyypille ja siinä on lisätukea antavat kiristysnauhat, jotka kulkevat ristiin selkäpuolella. Kiristysnauhat liukuvat erittäin helposti niille suunnitelluissa D-lenkeissä. Selkäpuolen kiskojen tai spiraalitukien sijaan tuessa on uudenlainen tukiratkaistu, joka jakaa tuennan laajemmalle alueelle jättäen kuitenkin selkärangan vapaaksi. Etuosassa on vetolenkki sekä vetotasku, jotka helpottavat tuen pukemista. Etuosan materiaali on rakenteeltaan uudenlaista, joka tekee kiinnittämisen helpoksi ilman jäykkää tarranauhoja. Selection selkätuen materiaali on korkealaatuista ja sen toiminnallisuus on ollut painopisteenä tukea kehitettäessä.

Käyttöalueet: Selkäkiput ja selän toimintahäiriöt.

Muuta: Tuotteesta on saatavana käyttöohjevideo Camp Scandinavian YouTube-kanavalla. Videon löydät osoitteesta www.youtube.com hakusanalla Camp Scandinavia.

Tuoteno.	Väri	Koko	Lantion ympäryys	Takaosan korkeus	Etuosan korkeus
35400	Musta	X-Small	75-85 cm	19 cm	12 cm
35400	Musta	Small	85-95 cm	19 cm	12 cm
35400	Musta	Medium	95-105 cm	19 cm	12 cm
35400	Musta	Large	105-115 cm	19 cm	12 cm
35400	Musta	X-Large	115-125 cm	19 cm	12 cm
35400	Musta	XX-Large	125-140 cm	19 cm	12 cm





SELECTION® selkätuki, keskikorkea

LSO - Joustava ja helppokäyttöinen selkätuki, joka on valmistettu mukavantuntuisesta SELECTION®-materiaalista, jonka tuntomerkeinä ovat hengittävyys, keveys ja optimaalinen istuvuus. Malli sopii sekä muodokkaalle että suoralle vartalotyyppille ja siinä on lisätukea antavat kiristysnauhat, jotka kulkevat ristiin selkäpuolella. Kiristysnauhat liukuvat erittäin helposti niille suunnitelluissa D-lenkeissä. Selkäpuolen kiskojen tai spiraalitukien sijaan tuessa on uudenlainen tukiratkaistu, joka jakaa tuennan laajemmalle alueelle jättäen kuitenkin selkärangan vapaaksi. Etuosassa on vetolenkki sekä vetotasku, jotka helpottavat tuen pukemista. Etuosan materiaali on rakenteeltaan uudenlaista, joka tekee kiinnittämisen helpoksi ilman jäykkä tarranauhoja. Selection selkätuen materiaali on korkealaatuista ja sen toiminnallisuus on ollut painopisteenä tukea kehitettäessä.

Käyttöalueet: Selkäkivut ja selän toimintahäiriöt.

Muuta: Tuotteesta on saatavana käyttöohjevideo Camp Scandinavian YouTube-kanavalla. Videon löydät osoitteesta www.youtube.com hakusanalla Camp Scandinavia.

Tuotenumero	Väri	Koko	Lantion ympäryys	Takaosan korkeus	Etuosan korkeus
35401	Musta	X-Small	75-85 cm	23 cm	16 cm
35401	Musta	Small	85-95 cm	23 cm	16 cm
35401	Musta	Medium	95-105 cm	23 cm	16 cm
35401	Musta	Large	105-115 cm	23 cm	16 cm
35401	Musta	X-Large	115-125 cm	23 cm	16 cm
35401	Musta	XX-Large	125-140 cm	23 cm	16 cm
35401	Musta	XXX-Large	140 - 160 cm	23 cm	16 cm



SELECTION® selkätuki, vatsamalli

ABDO - Joustava ja helppokäyttöinen selkätuki, joka on valmistettu mukavantuntuisesta SELECTION®-materiaalista, jonka tuntomerkeinä ovat hengittävyys, keveys ja optimaalinen istuvuus. Malli sopii erityisesti henkilöille, joiden vatsa on suuri ja jotka tarvitsevat mahan alueelle lisätukea. Edessä oleva kiinnitys on kaksiosainen, mikä helpottaa kiinnitystä ja etuosan korkeuden säätöä. Lisätukea antavat kiristysnauhat kulkevat ristiin selkäpuolella. Selkäpuolen kiskojen tai spiraalitukien sijaan liivissä on uudenlainen tukiratkaistu, joka jakaa tukipisteet laajemmalle alueelle jättäen kuitenkin selkärangan vapaaksi. Etuosassa on vetolenkki sekä vetotasku, jotka helpottavat tuen pukemista. Etuosan materiaali on rakenteeltaan uudenlaista, joka tekee kiinnittämisen helpoksi ilman jäykkä tarranauhoja. Selection selkätuen materiaali on korkealaatuista ja sen toiminnallisuus on ollut painopisteenä tukea kehitettäessä.

Käyttöalueet: Selkäkivut ja selän toimintahäiriöt vatsakkailla henkilöillä.

Tuotenumero	Väri	Koko	Lantion ympäryys	Takaosan korkeus	Etuosan korkeus
35402	Musta	Small	85-95 cm	31,5 cm	25 cm
35402	Musta	Medium	95-105 cm	31,5 cm	25 cm
35402	Musta	Large	105-115 cm	31,5 cm	25 cm
35402	Musta	X-Large	115-125 cm	31,5 cm	25 cm
35402	Musta	XX-Large	125-140 cm	31,5 cm	25 cm
35402	Musta	XXX-Large	140-160 cm	31,5 cm	25 cm

Navy X™ matala

SIO - Elastisesta ja erittäin kulutusta kestävästä ja tukevasta materiaalista valmistettu ilmava liivi, joka sopii sekä suoralle että muodokkaalle vartalotyyppille. Leveät vetonauhat ja muovikiskot takana ja sivuilla tukevat hyvin. Tarranauhakiinnitys. Liivi sopii fyysiseen työhön. Liivi on suunniteltu tukemaan sakroilialaisesti, mutta lyhyillä ihmisillä se toimii myös lumbosakraalisesti.

Käyttöalueet: Selkäkiput ja selän toimintahäiriöt.

Tuotenro.	Väri	Koko	Lantion ympäryys	Takaosan korkeus	Etuosan korkeus
23549	Sininen	X-Small	75-85 cm	18,5 cm	12 cm
23549	Sininen	Small	85-95 cm	18,5 cm	12 cm
23549	Sininen	Medium	95-105 cm	18,5 cm	12 cm
23549	Sininen	Large	105-115 cm	18,5 cm	12 cm
23549	Sininen	X-Large	115-125 cm	18,5 cm	12 cm
23549	Sininen	XX-Large	125-135 cm	18,5 cm	12 cm
23554	Harmaa	X-Small	75-85 cm	18,5 cm	12 cm
23554	Harmaa	Small	85-95 cm	18,5 cm	12 cm
23554	Harmaa	Medium	95-105 cm	18,5 cm	12 cm
23554	Harmaa	Large	105-115 cm	18,5 cm	12 cm
23554	Harmaa	X-Large	115-125 cm	18,5 cm	12 cm
23554	Harmaa	XX-Large	125-135 cm	18,5 cm	12 cm

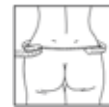



Navy X™ keskikorkea

LSO - Elastisesta ja erittäin kulutusta kestävästä ja tukevasta materiaalista valmistettu ilmava liivi, joka sopii sekä suoralle että muodokkaalle vartalotyypille. Leveät vetonauhat ja muovilastat takana ja sivuilla tukevat hyvin. Tarranauhakiinnitys. Liivi sopii fyysiseen työhön.

Käyttöalueet: Selkäkivut ja selän toimintahäiriöt.

Tuotenro.	Väri	Koko	Lantion ympäryys	Takaosan korkeus	Etuosan korkeus
23550	Sininen	X-Small	75-85 cm	22 cm	16 cm
23550	Sininen	Small	85-95 cm	22 cm	16 cm
23550	Sininen	Medium	95-105 cm	22 cm	16 cm
23550	Sininen	Large	105-115 cm	22 cm	16 cm
23550	Sininen	X-Large	115-125 cm	22 cm	16 cm
23550	Sininen	XX-Large	125-135 cm	22 cm	16 cm
23560	Beige	Small	85-95 cm	22 cm	16 cm
23560	Beige	Medium	95-105 cm	22 cm	16 cm
23560	Beige	Large	105-115 cm	22 cm	16 cm
23560	Beige	X-Large	115-125 cm	22 cm	16 cm
23560	Beige	XX-Large	125-135 cm	22 cm	16 cm
23555	Harmaa	X-Small	75-85 cm	22 cm	16 cm
23555	Harmaa	Small	85-95 cm	22 cm	16 cm
23555	Harmaa	Medium	95-105 cm	22 cm	16 cm
23555	Harmaa	Large	105-115 cm	22 cm	16 cm
23555	Harmaa	X-Large	115-125 cm	22 cm	16 cm
23555	Harmaa	XX-Large	125-135 cm	22 cm	16 cm

Navy X™ korkea

LSO - Elastisesta ja erittäin kulutusta kestävästä ja tukevasta materiaalista valmistettu ilmava liivi. Malli on korkea ja siinä on kaksiosainen kiinnitys edessä sekä lisänauhat lisäämään stabiliteettia. Liivissä on avoimet tukilastakujat, joihin voi halutessa laittaa stabiilimmat tukilastat.

Käyttöalueet: Selkäkiput ja selän toimintahäiriöt.

Tuotenro.	Väri	Koko	Lantion ympäryys	Takaosan korkeus	Etuosan korkeus
23552	Tummansininen	X-Small	75-85 cm	31 cm	25 cm
23552	Tummansininen	Small	85-95 cm	31 cm	25 cm
23552	Tummansininen	Medium	95-105 cm	31 cm	25 cm
23552	Tummansininen	Large	105-115 cm	31 cm	25 cm
23552	Tummansininen	X-Large	115-125 cm	31 cm	25 cm
23552	Tummansininen	XX-Large	125-135 cm	31 cm	25 cm
23553	Lisätukilastat, alumiini 2 kpl	2 cm x 26 cm			

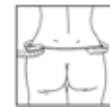

Elcross® LUX matala

SIO - Tämä matala malli on tarkoitettu käytettäväksi sakroiliakaalisena tukena, mutta sitä voi myös käyttää lumbosakraalisesti. ELCROSS®LUX on keskitukeva elastinen tukiliivi ja se on valmistettu innovatiivisesta "Resistex® Carbon"-materiaalista, joka tuntuu keholla viileältä ja mukavalta. Materiaali on antistaattinen, siinä on lämmönsäätelyyn vaikuttavia ominaisuuksia, kuljettaa kosteutta iholta ja on Öko-Tex 100 sertifioitu. Lisänauhat voidaan asettaa toivotusti. Nauhojen reunoilla on lisäosat, joista saa otteen tukea riisuttaessa. Sopii sekä suoralle että kurvikkaalle vartalolle. Tukiluut takana ja sivuilla tuovat stabiliteettia yhdessä lisävöiden kanssa. Edessä on tarrakiinnitys. Selässä on avoimet kanavat, joihin voi tarvittaessa pujottaa muotoiltavat lisätuet, jotka ovat mukana pakkauksessa. ELCROSS®LUX materiaali ei sisällä lateksia.

Käyttöalueet: Selkäkipu ja selän toimintahäiriö.

Tuotenro.	Väri	Koko	Lantion ympäryys	Takaosan korkeus	Etuosan korkeus
22171	Beige	Small	85 - 95 cm	19 cm	15 cm
22171	Beige	Medium	95 - 105 cm	19 cm	15 cm
22171	Beige	Large	105 - 115 cm	19 cm	15 cm
22171	Beige	X-Large	115 - 125 cm	19 cm	15 cm
22171	Beige	XX-Large	125 - 135 cm	19 cm	15 cm





Elcross® LUX Keskikorkea

LSO – Keskikorkea tukiliivi tukee lumbosakraalisesti. ELCROSS® LUX sarjan tuet ovat keskitukevia elastisia tukiliivejä, jotka on valmistettu innovatiivisesta ”Resistex® Carbon”-materiaalista, joka tuntuu keholla viileältä ja mukavalta. Materiaali on antistaattinen, siinä on lämmönsäätelyyn vaikuttavia ominaisuuksia, kuljettaa kosteutta iholta ja on Öko-Tex 100 sertifioitu. Lisänauhat voidaan asettaa toivotusti. Nauhojen reunoilla on lisäosat, joista saa otteen tukeaa riisuttaessa. Sopii sekä suoralle että kurvikkaalle vartalolle. Tukiluut takana ja sivuilla tuovat stabiliteettia yhdessä lisävöiden kanssa. Edessä on tarrakiinnitys. Selässä on avoimet kanavat, joihin voi tarvittaessa pujottaa muotoiltavat lisätuet, jotka ovat mukana pakkauksessa. ELCROSS® LUX materiaali ei sisällä lateksia. Saatavana beige tai harmaa.

Käyttöalueet: Selkäkipu ja selän toimintahäiriö.

Tuotenro.	Väri	Koko	Lantion ympäryys	Takaosan korkeus	Etuosan korkeus
22172	Beige	Small	85 - 95 cm	28 cm	19 cm
22172	Beige	Medium	95 - 105 cm	28 cm	19 cm
22172	Beige	Large	105 - 115 cm	28 cm	19 cm
22172	Beige	X-Large	115 - 125 cm	28 cm	19 cm
22172	Beige	XX-Large	125 - 135 cm	28 cm	19 cm
22176	Harmaa	Small	85 - 95 cm	28 cm	19 cm
22176	Harmaa	Medium	95 - 105 cm	28 cm	19 cm
22176	Harmaa	Large	105 - 115 cm	28 cm	19 cm
22176	Harmaa	X-Large	115 - 125 cm	28 cm	19 cm
22176	Harmaa	XX-Large	125 - 135 cm	28 cm	19 cm

Elcross® Light keskikorkea

LSO - Selkätuki, joka on valmistettu erittäin joustavasta materiaalista, mutta joka tukee 50% enemmän kuin tavalliset tukiliivit. Tuen kaksi lycraa valmistettua kerrosta ovat ohuempia ja ilmavampia kuin tavallisessa Elcross-materiaalissa. Tuki sopii sekä suoralle että muodokkaalle vartalotyypille. Takana ja sivulla olevat tukilastat sekä lisätukea antavat kiristysnauhat antavat hyvän tuen selälle.

Käyttöalueet: Selkäkiput ja selän toimintahäiriöt.

Muuta: Valitse kahdesta koosta suurempi, mikäli mitta on ylemmässä intervallissa.

Tuotenro.	Väri	Koko	Lantion ympäryys	Takaosan korkeus	Etuosan korkeus
22159	Musta	Small	85-95 cm	28 cm	20 cm
22159	Musta	Medium	95-105 cm	28 cm	20 cm
22159	Musta	Large	105-115 cm	28 cm	20 cm
22159	Musta	X-Large	115-125 cm	28 cm	20 cm
22159	Musta	XX-Large	125-135 cm	28 cm	20 cm

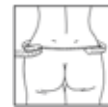

Elcross® Light korkea

LSO - Selkätuki, joka on valmistettu erittäin joustavasta materiaalista, mutta joka tukee 50% enemmän kuin tavalliset tukiliivit. Tuen kaksi lycraa valmistettua kerrosta ovat ohuempia ja ilmavampia kuin tavallisessa Elcross- materiaalissa. Tuki sopii sekä suoralle että muodokkaalle vartalotyypille. Takana ja sivulla olevat tukilastat sekä lisätukea antavat kiristysnauhat antavat hyvän tuen selälle.

Käyttöalueet: Selkäkiput ja selän toimintahäiriöt.

Muuta: Valitse kahdesta koosta suurempi, mikäli mitta on ylemmässä intervallissa.

Tuotenro.	Väri	Koko	Lantion ympäryys	Takaosan korkeus	Etuosan korkeus
22160	Musta	Small	85-95 cm	33 cm	23 cm
22160	Musta	Medium	95-105 cm	33 cm	23 cm
22160	Musta	Large	105-115 cm	33 cm	23 cm
22160	Musta	X-Large	115-125 cm	33 cm	23 cm
22160	Musta	XX-Large	125-135 cm	33 cm	23 cm





Elcross® LUX korkea

LSO - Tämä hieman korkeampi tukiliivi soveltuu hyvin pitkille henkilöille sekä silloin kun tukea halutaan myös rintarangan alaosille. ELCROSS®LUX sarjan tuet ovat keskitukevia elastisia tukiliivejä, jotka on valmistettu innovatiivisesta "Resistex® Carbon"-materiaalista, joka tuntuu keholla viileältä ja mukavalta.

Materiaali on antistaattinen, siinä on lämmönsäätelyyn vaikuttavia ominaisuuksia, kuljettaa kosteutta iholta ja on Öko-Tex 100 sertifioitu. Lisänauhat voidaan asettaa toivotusti. Nauhojen reunoilla on lisäosat, joista saa otteen tukea riisuttaessa. Sopii sekä suoralle että kurvikkaalle vartalolle. Tukiliuut takana ja sivuilla tuovat stabiliteettia yhdessä lisävöiden kanssa. Edessä on tarrakiinnitys. Selässä on avoimet kanavat, joihin voi tarvittaessa pujottaa muotoiltavat lisätuet, jotka ovat mukana pakkauksessa. ELCROSS®LUX materiaali ei sisällä lateksia. Saatavana beige tai harmaa.

Käyttöalueet: Selkäkipu ja selän toimintahäiriö.

Tuoteno.	Väri	Koko	Lantion ympäryys	Takaosan korkeus	Etuosan korkeus
22173	Beige	Small	85 - 95 cm	33 cm	23 cm
22173	Beige	Medium	95 - 105 cm	33 cm	23 cm
22173	Beige	Large	105 - 115 cm	33 cm	23 cm
22173	Beige	X-Large	115 - 125 cm	33 cm	23 cm
22173	Beige	XX-Large	125 - 135 cm	33 cm	23 cm
22177	Harmaa	Small	85 - 95 cm	33 cm	23 cm
22177	Harmaa	Medium	95 - 105 cm	33 cm	23 cm
22177	Harmaa	Large	105 - 115 cm	33 cm	23 cm
22177	Harmaa	X-Large	115 - 125 cm	33 cm	23 cm
22177	Harmaa	XX-Large	125 - 135 cm	33 cm	23 cm

Elcross® LUX hartia

TO – Elastinen pehmeä ryhtituki innovatiivisesta ”Resistex® Carbon”-materiaalista, joka tuntuu keholla viileältä ja mukavalta. Materiaali on antistaattinen, siinä on lämmönsäätelyyn vaikuttavia ominaisuuksia, se kuljettaa kosteutta iholta ja on Öko-Tex 100 sertifioitu. Potilaille, jotka tarvitsevat rintarangan tukea tai esimerkiksi ryhtiharjoitusta. Pehmustetut nauhat eivät hierrä kainaloa. Tarrakiinnitys edessä. ELCROSS®LUX materiaali ei sisällä lateksia.

Käyttöalueet: Selän toimintahäiriöt, kyfoosi ja ryhtiongelmat.

Tuotenro.	Väri	Koko	Mitta
22175	Beige	Small	70 - 80 cm
22175	Beige	Medium	80 - 90 cm
22175	Beige	Large	90 - 100 cm
22175	Beige	X-Large	100 - 110 cm
22175	Beige	XX-Large	110 - 120 cm



Mitta: Ympärysmitta rintojen alapuolelta.

Elcross® LUX Vatsamalli

ABDO - Tämä malli on tarkoitettu erityisesti silloin kun vatsa on suuri. Tuki stabiloii selkää ja samalla tukee ja nostaa vatsaa. Etukappaleen sivulla on kiinnitystä varten leveä tarraosa, joka mahdollistaa monipuolisesti leveyden ja muodon säätämisen. Voidaan käyttää myös raskausajan tukiliivinä. Lisävyö voidaan asettaa joko vatsan päälle tai alle. ELCROSS®LUX sarjan tuet ovat keskitukevia elastisia tukiliivejä, jotka on valmistettu innovatiivisesta ”Resistex® Carbon”-materiaalista, joka tuntuu keholla viileältä ja mukavalta. Materiaali on antistaattinen, siinä on lämmönsäätelyyn vaikuttavia ominaisuuksia, kuljettaa kosteutta iholta ja on Öko-Tex 100 sertifioitu. Lisänauhat voidaan asettaa toivotusti. Nauhojen reunoilla on lisäosat, joista saa otteen tukeaa riisuttaessa. Sopii sekä suoralle että kurvikkaalle vartalolle. Tukiluut takana ja sivuilla tuovat stabiliteettia yhdessä lisävöiden kanssa. Edessä on tarrakiinnitys. Selässä on avoimet kanavat, joihin voi tarvittaessa pujottaa muotoiltavat lisätuet, jotka ovat mukana pakkauksessa. ELCROSS®LUX materiaali ei sisällä lateksia.

Käyttöalueet: Selkäkipu ja selän toimintahäiriö. Löysät vatsalihakset, lievä tyrä.

Tuotenro.	Väri	Koko	Lantion ympäryys	Takaosan korkeus	Etuosan korkeus
22174	Beige	Medium	95 - 105 cm	28 cm	26 cm
22174	Beige	Large	105 - 115 cm	28 cm	26 cm
22174	Beige	X-Large	115 - 125 cm	28 cm	26 cm
22174	Beige	XX-Large	125 - 135 cm	28 cm	26 cm





Selkälevy

Campolitesta valmistettu, sydämenmuotoinen selkälevy, joka on päällystetty froteella. Levy kiinnitetään liiviin tarralla. Uurrettu selkärangan kohdalta estämään painaumia.

Tuotenro.	Koko	Leveys	Paksuus	Korkeus
22135	Yksi koko	18 cm	1 cm	16 cm



Camp® ONE matala

LSO - Camp® ONE on sarja tukevia kangaskorsetteja eri korkeuksissa. Materiaali on tukevaa kangasta, jonka perusta on puuvilla (60% puuvilla, lisäksi polyamidi, elastaani ja polyesteri). Materiaalit yhdessä tarjoavat stabiilitettä ja kestävyyttä. Matala malli tukee selän alaosa ja sacrumia. Helppo pukea ja riisua sekä säättää haluttu tuki ja kompressio. Edessä tarrakiinnitys. Tuen sivuilla on lenkit, joiden kautta vetonauhat kulkevat sujuvasti. Tuplanauhoitus tuo stabiilitettä ja istuvuutta. Korsetin sisään on ommeltu muoviset tukiluut ja lisäksi liivissä on avoimet kanavat 2 muotoiltavalle lisätukiluulle, jotka toimitetaan pakkauksessa mukana. Materiaali muotoutuu hyvin ja istuu siksi sekä suoralle että muodokkaalle vartalotyypille. Camp®ONE materiaali ei sisällä lateksia.

Käyttöalueet: Selkäkipu ja selän toimintahäiriö.

Tuotenro.	Väri	Koko	Lantion ympäryys	Takaosan korkeus	Etuosan korkeus
22178	Harmaa	Small	80 - 90 cm	28 cm	18 cm
22178	Harmaa	Medium	90 - 100 cm	28 cm	18 cm
22178	Harmaa	Large	100 - 110 cm	28 cm	18 cm
22178	Harmaa	X-Large	110 - 120 cm	28 cm	18 cm
22178	Harmaa	XX-Large	120 - 130 cm	28 cm	18 cm

Camp® ONE keskikorkea

LSO - Camp® ONE on sarja tukevia kangaskorsetteja eri korkeuksissa. Materiaali on tukevaa kangasta, jonka perusta on puuvilla (60% puuvilla, lisäksi polyamidi, elastaani ja polyesteri). Materiaalit yhdessä tarjoavat stabiilitettä ja kestävyyttä. Keskikorkea malli tukee lannerankaa. Helppo pukea ja riisua sekä säätää haluttu tuki ja kompressio. Edessä tarrakiinnitys. Tuen sivuilla on lenkit, joiden kautta vetonauhat kulkevat sujuvasti. Tuplanauhoitus tuo stabiilitettä ja istuvuutta. Korsetin sisään on ommeltu muoviset tukiluut ja lisäksi liivissä on avoimet kanavat 2 muotoiltavalle lisätukiluulle, jotka toimitetaan pakkauksessa mukana. Materiaali muotoutuu hyvin ja istuu siksi sekä suoralle että muodokkaalle vartalotyypille. Camp®ONE materiaali ei sisällä lateksia.

Käyttöalueet: Selkäkipu ja selän toimintahäiriö

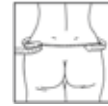

Tuoteno.	Väri	Koko	Lantion ympäryys	Takaosan korkeus	Etuosan korkeus
22179	Harmaa	X-Small	70 - 80 cm	33 cm	20 cm
22179	Harmaa	Small	80 - 90 cm	33 cm	20 cm
22179	Harmaa	Medium	90 - 100 cm	33 cm	20 cm
22179	Harmaa	Large	100 - 110 cm	33 cm	20 cm
22179	Harmaa	X-Large	110 - 120 cm	33 cm	20 cm
22179	Harmaa	XX-Large	120 - 130 cm	33 cm	20 cm



Camp® ONE korkea

LSO - Camp® ONE on sarja tukevia kangaskorsetteja eri korkeuksissa. Materiaali on tukevaa kangasta, jonka perusta on puuvilla (60% puuvilla, lisäksi polyamidi, elastaani ja polyesteri). Materiaalit yhdessä tarjoavat stabiiliteettia ja kestävyyttä. Tämä hieman korkeampi malli tukee lannerankaa ja rintarangan alaosia. Soveltuu hyvin myös henkilöille, joilla on pitkä selkä. Helppo pukea ja riisua sekä säätää haluttu tuki ja kompressio. Edessä tarrakiinnitys. Tuen sivuilla on lenkit, joiden kautta vetonauhat kulkevat sujuvasti. Tuplanauhoitus tuo stabiiliteettia ja istuvuutta. Korsetin sisään on ommeltu muoviset tukiluut ja lisäksi liivissä on avoimet kanavat 2 muotoiltavalle lisätukiluulle, jotka toimitetaan pakkauksessa mukana. Materiaali muotoutuu hyvin ja istuu siksi sekä suoralle että muodokkaalle vartalotyypille. Camp®ONE materiaali ei sisällä lateksia.

Käyttöalueet: Selkäkipu ja selän toimintahäiriö

Tuotenro.	Väri	Koko	Lantion ympäryys	Takaosan korkeus	Etuosan korkeus
22180	Harmaa	XX-Small	60 - 70 cm	38 cm	23 cm
22180	Harmaa	X-Small	70 - 80 cm	38 cm	23 cm
22180	Harmaa	Small	80 - 90 cm	38 cm	23 cm
22180	Harmaa	Medium	90 - 100 cm	38 cm	23 cm
22180	Harmaa	Large	100 - 110 cm	38 cm	23 cm
22180	Harmaa	X-Large	110 - 120 cm	38 cm	23 cm
22180	Harmaa	XX-Large	120 - 130 cm	38 cm	23 cm

Camp® XXITLSO

TLSO - Puuvillainen torakolumbosakraalinen liivi, johon on ommeltu polymeerilankaa, mikä tekee siitä hieman elastisen. Sopii sekä suoralle että muodokkaalle vartalotyypille. Kummallakin sivulla on kaksinkertainen Camp-nyöryitys tarranauhakiinnityksellä. Liivi sopii hyvin henkilöille, joilla käden toiminnot ovat heikot, sillä liiviä on helppo säätää nyörien ja tarranauhojen avulla. Pehmustettujen hartianauhojen ansiosta liivi ei hankaa. Hartianauhat vedetään ristiin selän takaa ja kiinnitetään etupuolelle. Tarranauhakiinnitys edessä.

Käyttöalueet: Osteoporoosi ja kyfoosi.

Muuta: Valitse kahdesta koosta suurempi, mikäli mitta on ylemmässä intervallissa.

Tuotenro.	Väri	Koko	Lantion ympäryys	Takaosan korkeus	Etuosan korkeus
29437	Beige	Small	85-95 cm	51 cm	21 cm
29437	Beige	Medium	95-105 cm	51 cm	21 cm
29437	Beige	Large	105-115 cm	51 cm	21 cm
29437	Beige	X-Large	115-125 cm	51 cm	21 cm
29437	Beige	XX-Large	125-135 cm	51 cm	21 cm



Camp® XXI vatsamalli

ABDO - Puuvillasta valmistettu lumbosakraalinen kangasliivi, johon on ommeltu polymeerilankaa, joka tekee siitä hieman elastisen. Malli sopii erityisesti vatsakkaille henkilöille. Kummallakin sivulla on kaksinkertainen Camp-nyöryitys tarranauhakiinnityksellä. Tuki sopii hyvin henkilöille, joilla käden toiminnot ovat heikot, sillä liiviä on helppo säätää nyörien ja tarranauhojen avulla. Kaksiosainen tarranauhakiinnitys helpottaa tuen säätämistä ja pukemista ylle.

Käyttöalueet: Selkäkiput ja selän toimintahäiriöt vatsakkailta henkilöillä.

Tuotenro.	Väri	Koko	Lantion ympäryys	Takaosan korkeus	Etuosan korkeus
29434	Beige	Small	80-95 cm	32 cm	31 cm
29434	Beige	Medium	90-105 cm	32 cm	31 cm
29434	Beige	Large	100-115 cm	32 cm	31 cm
29434	Beige	X-Large	110-125 cm	32 cm	31 cm
29434	Beige	XX-Large	120-135 cm	32 cm	31 cm





Lumbo 439

LSO - Puuvillainen tukiliivi, joka sopii sekä suoralle että muodokkaalle vartalotyyppille. Liivissä on resorit kummallakin sivulla ja selässä avoimet tukilastakujat. Sivujen neljä avointa saumaa ja selän avoin sauma antavat paljon vaihtelumahdollisuuksia. Henkilöt, joilla käden toiminnot ovat heikot voivat hyvin käyttää liiviä, sillä siinä on joko vasemmalta tai oikealta puolelta kääntösoljen avulla kiinnitettävä tarranauha.

Käyttöalueet: Selkävivot ja selän toimintahäiriöt.

Muuta: Puolivalmisteessa on on 4 avointa tukilastakujaa selässä lisälastoja varten. Lastat eivät kuulu pakkaukseen.

Tuotenro.	Koko	Vyötärön ympäryys	Takaosan korkeus	Etuosan korkeus
26439	76	76 cm	68 cm	55 cm
26439	84	84 cm	68 cm	55 cm
26439	92	92 cm	68 cm	55 cm
26439	100	100 cm	68 cm	55 cm



Joustava kanttinauha

Joustava kanttinauha kangastukiliiveille.

Tuotenro.	Väri	Leveys	Pituus	Pakkaus
25010	Valkoinen	20 mm	175 m	Rulla
25010	Beige	20 mm	175 m	Rulla



Kiristysnauha

Nailonista valmistettu, tukeva kiristysnauha. Nauha liukuu hyvin kääntösolkien sisällä. Leikatun reunan voi polttaa.

Tuotenro.	Väri	Leveys	Pituus
29715	Valkoinen	25 mm	50 m
29715	Beige	25 mm	50 m

Kolminkertainen kanttinauha

Puuvillasta valmistettu kolminkertainen kanttinauha liivien viimeistelyyn. Käytetään tukilastataskuna.

Tuoteno.	Väri	Leveys	Pakkaus
25006	Beige	21 mm	50 m



Navy™ Xtra

Navy™ Xtra on selkätuki, jota voidaan käyttää eri hoitotarkoituksissa. Ortoosia voidaan käyttää sekä leikkauksen jälkeisessä stabilisoinnissa että kevyenä tukena kuntoutuksessa. Yksilöllisesti muotoiltu selkätuki ja korsetin vahvistetut etuosat stabiloivat selkää ja tukevat kivunlievityksessä. Selkälevy on valmistettu 3D-LITE™ materiaalista. Matalalämpömuovi hengittää, on kevyt ja yksinkertainen työstää jopa vaativimmille potilaille. Vahvistukset ortoosin etupuolella voidaan ottaa irti. Musta tekstiili on samaa vahvaa ja hengittävää materiaalia, jota käytetään muissa NavyX™-sarjan selkäortooseissa.

Käyttöalueet: Murtumat, leikkauksen jälkeinen stabilisointi, POST-OP diskus-kirurgia, selkärangan kulumat, discus-repeämä, välilevyn pullistuma, spondylolisteesi, spondyloosi, Fasetti-syndrooma, selkäydinkanavan ahtauma.

Kontraindikaatiot: Selkärangan instabiileetti.

Muuta: Tuotteen saa sovittaa vain terveydenhuollon koulutuksen saanut henkilö. 3D-LITE selkäosa voidaan lämmittää uunissa tai lämpöpuhaltimella noin 80°C:ssa.



Tuoteno.	Koko	Lantion ympäryys	Takaosan korkeus	Etuosan korkeus
23563	X-Small	75 - 85 cm	28 cm	16 cm
23563	Small	85 - 95 cm	28 cm	16 cm
23563	Medium	95 - 105 cm	31 cm	16 cm
23563	Large	105 - 115 cm	31 cm	16 cm
23563	X-Large	115 - 125 cm	31 cm	16 cm
23563	XX-Large	125 - 135 cm	31 cm	16 cm



Hyperekstensiotuki C35+

Säädettävä, alumiinista ja tekonahasta valmistettu kolmipistetuki postoperatiiviseen hoitoon. Rajoittaa selän fleksiota ja sivuttaisliikettä. Tuen korkeus on säädettävissä sekä leveys rinnan kohdalta. Rintalevy on asteittain liikkuva, minkä vuoksi kulmaa on helppo säätää. Alapanta voidaan säätää vapaasti liikkuvaksi tai lukita tiettyyn asentoon. Säädettävä selkälevy.

Käyttöalueet: Immobilisaatiohoito: trauman aiheuttamat lumbaaliset ja torakolumbaaliset stabiilit murtumat, osteoporoosin aiheuttamat lumbaaliset ja torakolumbaaliset stabiilit kompressiomurtumat, lumbaaliset ja torakolumbaaliset luksaatiot, lumbaalinen ja torakolumbaalinen osteoartriitti.

Tuotenro.	Malli	Koko	Korkeus	Lantion ympärys
20355	C35+	Small	39-48 cm	74-86 cm
20355	C35+	Medium	42-51 cm	84-98 cm
20355	C35+	Large	44-52 cm	96-110 cm
20355	C35+	X-Large	48-57 cm	106-120 cm
20351	Lisä rintalevy	Yksi koko		
20352	Lisä selkälevy	Small/ Medium		
20352	Lisä selkälevy	Large/X- Large		
20354	Lisänauha lukkokiinnityksellä	Small/ Medium		
20354	Lisänauha lukkokiinnityksellä	Large/X- Large		
20356	Yläpinnan vaihtopehmuste			

Hyperekstensiotuki C37

Säädettävä, alumiinista ja tekonahasta valmistettu kolmpistetuki postoperatiiviseen hoitoon, joka rajoittaa selän fleksiota ja sivuttaisliikettä. Tuen korkeutta ja leveyttä ja selkäosaa voidaan säätää sekä lantiolevyn asentoa muuttaa. Alemman pannan kulmaa voidaan myös säätää.

Käyttöalueet: Immobilisaatiohoito: trauman aiheuttamat lumbaaliset ja torakolmbaaliset stabiilit murtumat, osteoporoosin aiheuttamat lumbaaliset ja torakolmbaaliset stabiilit kompressiomurtumat, lumbaaliset ja torakolmbaaliset luksaatiot, lumbaaali ja torakolmbaaali osteoartriitti.

Tuotenro.	Malli	Koko	Korkeus	Lantion ympärys
20370	C37	Small	43-50 cm	76-94 cm
20370	C37	Large	48-59 cm	94-114 cm
20351	Lisä rintalevy			
20352	Lisä selkälevy	Small/Medium		
20352	Lisä selkälevy	Large/X-Large		
20354	Lisänauha lukkiinnityksellä	Small/Medium		
20354	Lisänauha lukkiinnityksellä	Large/X-Large		
20356	Yläpannan lisäpehmuste			

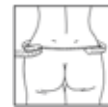

C35 Hydro

Tämä hyperekstensiotuki on valmistettu vedenkestävästä materiaalista ja sopii hyvin käytettäväksi allasterapiassa. Tuen korkeutta ja leveyttä voidaan säätää sekä rintalevyn asentoa muuttaa. Lantiokaari voidaan lukita haluttuun asentoon. Tuki kiinnitetään pikalukitussoikien avulla. Pehmuste voidaan vaihtaa.

Käyttöalueet: Immobilisaatiohoito: trauman aiheuttamat lumbaaliset ja torakolmbaaliset stabiilit murtumat, osteoporoosin, luksaation ja osteoartriitin aiheuttamat stabiilit kompressiomurtumat. Voidaan käyttää väliaikaisesti allasterapiassa.

Tuotenro.	Malli	Koko	Korkeus	Lantion ympärys
20358	Hydro	Small	39 - 50 cm	60 - 75 cm
20358	Hydro	Medium	42 - 52 cm	75 - 90 cm
20358	Hydro	Large	45 - 59 cm	90 - 105 cm
20358	Hydro	X-Large	49 - 61 cm	105 - 115 cm
20359	Vaihtopehmuste	Small		
20359	Vaihtopehmuste	Medium		
20359	Vaihtopehmuste	Large		
20359	Vaihtopehmuste	X-Large		
20360	Lisänauhat lukkiinnityksellä	Yksi koko		



Mitta: Mitta: korkeus rintakehästä häpyluun yläpuolelle.



Mitta: Koko määritellään vyötärönympäryksen mukaan. Mitta saa olla jokseenkin tiukka. Mittaa myös etu- ja takaosan korkeus ohjeiden mukaan. Valitse sopiva koko taulukosta.

Cut-4-Custom TLSO

Cut-4-Custom -korsetti on hengittävää 3D-LITE™ materiaalia. Malli koostuu etu- ja takaosasta (muotoon leikattuna) valmiiksi asennetuilla nauhoilla. Muotoilemalla nämä potilaan päällä saadaan yksilöllinen ja tukeva korsetti. Potilaiden erilaisten anatomisten rakenteiden ja erikoistarpeiden tueksi mallistossa on LSO- ja TLSO-korsettimallit. Löydät oikean koon mittaamalla potilaan ja vertaamalla mittoja kokotaulukkaan. Valitse etuosa ja takaosa.

Käyttöalueet: Postoperatiivisesti, kompressiomurtumissa ja selkärangan immobilisointiin.

Tuoteno.	Malli	Koko	Paksuus	Korkeus	Ympärysmitta
64922	Etuosaa	S / M	5 mm	42 cm	70 - 90 cm
64922	Etuosaa	M / L	5 mm	48 cm	85 - 110 cm
64922	Etuosaa	L / XL	7 mm	48 cm	105 - 135 cm
64922	Etuosaa	XL / XXL	7 mm	54 cm	105 - 135 cm
64923	Takaosa	S / M	5 mm	42 cm	70 - 90 cm
64923	Takaosa	M / L	5 mm	48 cm	85 - 110 cm
64923	Takaosa	L / XL	7 mm	48 cm	105 - 135 cm
64923	Takaosa	XL / XXL	7 mm	54 cm	105 - 135 cm

MITANOTTO-OHJEET Cut-4-Custom, TLSO

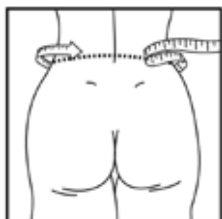

Koko

Koko määritellään vyötärönympäryksen mukaan. Mitta saa olla jokseenkin tiukka. Mittaa myös korkeus kokoon nähden. Valitse sopiva koko taulukosta.

	Tuotekuvaus	Ympärysmitta cm:ssä		Etuosan korkeus cm:ssä	Takaosan korkeus cm:ssä
		min	max		
TLSO	TLSO, S/M	70	90	42	42
	TLSO, M/L	85	110	48	48
	TLSO, L/XL	105	135	48	48
	TLSO, XL/XXL	105	135	54	54



TLSO etuosa



LSO selkäosa



BOSTON Overlap Brace

Esivalmistettu korsetti, joka on tarkoitettu erityisesti kroonisten tai tilapäisten lanneselän kiputilojen hoitoon. Korsettia on saatavana 20 peruskokoa sekä useita paksuuksia ja eri lordoosikulmia, pehmustettuna tai pehmustamattomana. Se voidaan tilata myös mittojen tai kipsivalun mukaan. Moduuli on valmistettu polyeteenistä. Korsetin alla tulee käyttää aluspaitaa. Nauha ja D-lenkki kuuluvat toimitukseen.

Käyttöalueet: Pre- ja postoperatiivisesti, lanneselän kiputiloissa, spondylolisteesissa, osteoporoosissa, spinaalistenooisissa ja murtumissa.

Muuta: Korsetti on saatavana vain valkoisena polyeteenimoduulina. Käytä kokotaulukkoa standardikokoihin. Mittatilausta korsetissa täytä mitat tilauskaavakkeeseen. Valmistusohjeet ja tutkimuksia voit tilata asiakaspalvelustamme.

Tuotenro.	Malli	Pituus
29690	Standardimoduuli 15°	1,5 mm
29694	Standardimoduuli 30°	3 mm
29695	Standardimoduuli 15°	3 mm
29697	Mittatilaus, pehmustettu	3 mm
29698	Standardimoduuli, pehmustettu 15°	3 mm
29696	Selän tukilastat 20 cm	
29696	Selän tukilastat 25,5 cm	
29696	Selän tukilastat 30,5 cm	
29696	Selän tukilastat 35,5 cm	
29691	Mittatilaus, pehmustamaton	-
29691	Mittatilaus, pehmustettu	-
29697	Mittatilaus, pehmustettu	3 mm

BOSTON LITE™

Boston LITE™ on jatkokehitetty versio tavallisesta Soft Brace:sta, joka on ollut markkinoilla useiden vuosien ajan. Uuden tekniikan ansiosta korsetti on ohuempi ja samalla ilmavampi, mutta silti yhtä stabiili kuin ennen. Boston LITE on saanut uusia toimintoja "leipomalla" vahvistusmateriaali muovin sisään ja siten reiät ovat mahdollisia tehdä näiden eri vahvistussegmenttien lävitse. Korsetti toimitetaan erillisen sisäpehmusteen kanssa, joka valmistetaan "3D-Spacer"-verkkokankaasta. Kangas pitää pois kosteuden ja kuumuuden pitäen ihon viileän ja kuivan tuntuksena. Samalla se toimii pehmusteena ja jakaa paineen tasaisesti keholle. Pehmustetta käytetään tavallisen aluspaidan sijaan. Solkia on kehitetty kosmeettisempaan suuntaan niin että ne ovat matalaprofiiliset ja tyylikkäämmän näköiset.

Käyttöalueet: Neuromuskulaariset skolioosit, ryhdin kontrollointi ja postoperatiivinen tuki.

Muuta: Korsetti on tilattavana samoissa väreissä kuin Boston Soft Body Jacket. Ota yhteyttä asiakaspalveluun värinäytteitä varten. Boston LITE:n kiinnitys on saatavana ainoastaan taakse. Koot Boston LITE pehmusteeseen kattavat 2 kokoa moduulista (J1/J2 = koko 1, J3/J4 = koko 2). Mittailauksena valmistettu Boston LITE (29726 ja 29728) voidaan saada ainoastaan standardikokoina J1-Y4F, 15° lordoosikulmalla ja takaa avattavana mallina. Jokaiseen korsettiin kuuluu 1 pehmuste. Lisäpehmusteita voidaan tilata erikseen. Tälle mallille yksilöity nauha ja solki kuuluvat toimitukseen.



Tuotenro.	Malli	Kuvaus	Koko	Lordoosikulma
29725	Boston LITE Korsetti	Moduuli, ei viimeistely	J1 - Y4F	15°
29726	Boston LITE Korsetti	Moduuli, ei viimeistely	Mittailaus	15°
29728	Boston LITE Korsetti	Viimeistely	Mittailaus	15°
29730	Lisäpehmuste	Pehmuste	1 - 6	
29731	Lisänauhat	Setti (3 nauhaa/ solkea)	Yksi koko	
29732	Muovisolki	Solki		



BOSTON Soft Body Jacket

Esivalmistettu korsetti, joka on tarkoitettu potilaille, joilla lihasvoima on alentunut, vartalon kontrolli on heikko tai jotka eivät muusta syystä voi käyttää jäykkää ortoosia. Moduulin ulkopuoli on valmistettu hieman kovemmasta polyeteenistä kuin sisäpuoli. Valkoisessa perusmoduulissa, jota on saatavana 30 kokoa, on 15° lordoosikulma, aukko takana sekä avokanavat. Sitä voi tilata myös muun värisenä, eri lordoosikulmilla ja avo- tai umpikanavilla. Korsetin alla tulee käyttää aluspaitaa. Nauha ja D-lenkki tulevat korsetin mukana. Ylimääräisen nauhan tuotenro on 29719.

Käyttöalueet: Neuromuskulaariset skolioosit, ryhdin kontrollointi ja postoperatiivinen tuki.

Muuta: Boston Soft Body Jacketia voi tilata monen värisenä. Voit tilata värimalleja asiakaspalvelustamme. Korsetti voidaan myös tilata kehikkorakenteella, joka on täysin kuvioitu kuviokaavakkeen mukaisilla kuvioilla. Jos BSBJ tilataan erillisellä kehikolla on perusmoduuli aina valkoinen. Kehikko voidaan myös tilata siirtokuvilla, jotka ovat esillä "Boston Transfer"- kaavakkeessa. Lisätietoa kuvioista saat asiakaspalvelustamme. Käytä kokotaulukkoa standardikokoihin. Mittatilussa korsetissa täytä mitat tilauskaavakkeeseen. Valmistusohjeet ja tutkimuksia voit tilata asiakaspalvelustamme.

Tuotenro.	Malli	Tyyppi	Lordoosikulma
29700	Mittatilaus kehikolla	N/A	
29707	Standardimoduuli	Avokanavat	15°
29708	Mittatilaus	Avokanavat	
29708	Mittatilaus	Avokanavat asennettu	
29709	Standardimoduuli	Umpikanavat	15°
29710	Mittatilaus	Umpikanavat	
29710	Mittatilaus	Umpikanavat	
29719	Lisänauha soljella	5 cm x 30,5 cm	



BOSTON Body Jacket

Body Jacket on valmistettu LDPE:stä (Low Density Polyethylene) ja se on tarkoitettu selkärangan immobilisoimiseen. Se voidaan tilata mittojen tai kipsivalun mukaan. Korsetin alla tulee käyttää aluspaitaa. Nauhat eivät kuulu toimitukseen.

Käyttöalueet: Postoperatiivisesti, kompressiomurtumissa ja selkärangan immobilisoimiseen.

Muuta: Korsetti on saatavana vain valkoisena polyeteeni moduulina. Se voidaan tilata täysin kuvioituna kuviokaavakkeen mukaisilla kuvioilla sekä myös siirtokuvilla, jotka ovat esillä "Boston Transfer"- kaavakkeessa. Lisätietoa kuvioista saat asiakaspalvelustamme. Käytä kokotaulukkoa standardikokoihin. Mittatilussa korsetissa täytä mitat tilauskaavakkeeseen.

Tuotenro.	Malli
29701	Mittatilaus asennettu
29701	Mittatilaus

BOSTON skolioosikorsetti

Esivalmistettu korsetti skolioosin hoitoon. Saatavana 30 peruskokoa 0° tai 15° lordoosikulmilla, mutta korsetti voidaan tilata myös mittojen tai kipsivalun mukaan. Moduuli on valmistettu polypropeenista ja pehmustettu polyeteenivaahtomuovilla. Korsetin alla tulee käyttää aluspaitaa. Nauhat eivät kuulu toimitukseen.

Käyttöalueet: Idiopaattiset skolioosit.

Muuta: Korsetti on saatavana vain valkoisena polyeteenimoduulina. Se voidaan tilata siirtokuvilla, jotka ovat esillä "Boston Transfer"- kaavakkeessa. Lisätietoa kuvioista saat asiakaspalvelustamme. Boston LITE:n kiinnitys on saatavana ainoastaan taakse. Käytä kokotaulukkoa standardikokoihin. Mittatilatusta korsetissa täytä mitat tilauskaavakkeeseen. Valmistusohjeet ja tutkimuksia voit tilata asiakaspalvelustamme.

Tuotenro.	Malli	Paksuus
29704	Mittatilaus	4 mm
29704	Mittatilaus asennettu	4,5 mm
29705	Standardimoduuli 15°	4,5 mm
29706	Standardimoduuli 0°	4,5 mm



BOSTON Skoliosis Night Brace

Yökäyttöön tarkoitettu skolioosikorsetti. Korsettia tulee käyttää vähintään 7 tuntia yössä. Moduuli on valmistettu 3 mm paksuisesta polypropyleenistä ja saatavana on kaksi vaihtoehtoa: Pysyvästi kiinnitetyn pehmusteen kanssa tai irrotettavalla pehmusteella. Korsetin alla tulee käyttää aluspaitaa. Nauha ja solki kuuluvat toimitukseen.

Käyttöalueet: Tuote on tarkoitettu idiopaattisten skolioosien hoitoon seuraavan ohjeistukseen mukaan; Pienempi mutka: noin 25° - 45° Cobb-kulma, kehittymätön selkäranka (Riser 0-3); Apex enintään Th9 tasolla; Kaksoismutkien hoito vaatii korkeamman osaamistason. Kaksoismutkissa on hoidon oleellisena osana kyky tunnistaa primäärit ja sekundäärit käyräydet. Kaksoismutkan hoidossa primäärin tulee olla Thorakaalinen. Mikäli primäärinenä on Lumbaalinen mutka, ota yhteyttä meihin lisätietoja varten.

Muuta: Korsetti on saatavana vain valkoisena copolymeeri moduulina. Se voidaan tilata täysin kuvioituna kuviokaavakkeen mukaisilla kuvioilla. Jos korsetti tilataan kuvioituna on sisäosa aina valkoinen. Kehikko voidaan myös tilata siirtokuvilla, jotka ovat esillä "Boston Transfer"- kaavakkeessa. Lisätietoa kuvioista saat asiakaspalvelustamme. Käytä kokotaulukkoa standardikokoihin. Mittatilatusta korsetissa täytä mitat tilauskaavakkeeseen.



Tuotenro.	Malli	Tyyppi
29722	Viimeistely - kiinnitetyllä pehmusteella	Mittatilaus
29723	Viimeistelemätön - kiinnitetyllä pehmusteella	Mittatilaus



Tarvikkeita BOSTON korsettiin

Täältä löydät erilaisia tarvikkeita Boston korsetin viimeistelyyn. Näitä ovat anteriorinen ja posteriorinen vahvistussetti, muovinen juotoslanka ja pehmusteet.

Tuotenro.	Malli	Koko	Leveys	Pituus	Vas/Oik
29711	Vahvistussetti Anteriorinen	Yksi koko			
29711	Vahvistussetti Posteriorinen	Yksi koko			
29713	Muovinen juotoslanka		3 mm	1,2 m	
29713	Muovinen juotoslanka		5 mm	1,2 m	
29715	Vetonauha, valkoinen		25 mm	50 m	
29715	Vetonauha, beige		25 mm	50 m	
29750	Joustava materiaali, valkoinen		20 cm	1 m	
29753	Lumbaalipehmuste	Small			Vas/Oik
29753	Lumbaalipehmuste	Large			Vas/Oik
29753	Lumbaalipehmuste	Small			
29753	Lumbaalipehmuste	Large			
29757	Abdominaalipehmuste	Medium			
29757	Abdominaalipehmuste	Large			



Boston Brace kuviot ja siirtokuvat

Boston korsetti malleille on kuvioita ja siirtokuvia valittavana. Nämä ovat tarjolla vain mittatilauksena toimitettaviin korsetteihin. Ei varastoitaville standardimalleille. Tämä koskee Boston Soft Body Jacket, Boston Body Jacket, Boston Skolioosikorsettiä ja Boston Night Brace malleja.

Tuotenro.	Malli
29716	Irrallinen kuvio korsettiin
29717	Valmiiksi asennettu kuvio
29718	Kuvioitu korsetti

Katso verkkosivuiltamme saatavilla olevat kuviot ja siirtokuvat

Bostonkorsettien kokotaulukko

Kokotaulukko B.O.B

Koko	Lantio, cm	Vyörärö, cm	Rinta, cm
1	71	51	66
1D	71	45	58,5
2	76	45	58,5
2D	76	51	63,5
3	81	71	76
3D	81	66	74
4	86,5	76	84
4D	86,5	58,5	69
5	91,5	81	89
5D	91,5	66	76
6	96,5	86,5	94
6D	96,5	74	84
7	101,5	91,5	99
7D	101,5	81	91,5
8	109	96,5	109
8D	109	84	91,5
9	114	100	114
9D	114	87	94
10	117	104	117
10D	117	96	101

Kokotaulukko LITE

Koko	Lantio, cm	Vyörärö, cm	Rinta, cm
15J1	54	40	49
15J2	58	42	51
15J3	62	45	54
15J4	64	47	56
15Y1	67	46	56
15Y1A	66	51	55
15Y2	71	47	60
15Y2A	72	55	62
15Y3	75	48	63
15Y3A	78	57	69
15Y4	79	51	64
15Y4F	80	57	66

Kokotaulukko valmiit skolioosikorsetit ja Soft Body Jacket

Koko	Lantio, cm	Vyörärö, cm	Rinta, cm
J1	54	40	49
J2	58	42	51
J3	62	45	54
J4	64	47	56
Y1A	66	51	55
Y1	67	46	56
Y2	71	47	60
Y2A	72	55	62
Y3	75	48	63
Y3A	78	57	69
Y4	79	51	64
Y4F	80	57	66
Y5	82	52	68
Y5F	82	58	68
Y6	84	56	73
Y6A	84	63	78
Y7	86	54	69
Y7F	86	60	69
Y7A	86	69	73
Y8	88	58	75
Y8F	88	64	75
Y8A	90	72	83
Y9	92	60	72
Y9A	92	63	69
Y9F	92	68	78
A1	94	62	76
A2	94	70	84
A2A	96	66	75
A3	97	68	80
A4	97	76	88



Standard Boston T Aluspaita

Boston T Standard aluspaita sopii saumattomasti Boston Bracen korsetin alle.

Tämä valkoinen suojaava pyöreän kauluksen aluspaita, jossa on yksi kainaloläppä, on pehmusteena parempi kuin tavallinen vaahtomuovipehmuste. Se venyy yli 150 % varmistaen että aluspaita ei rypisty käytettäessä Boston Brace:n alla.

Se on valmistettu 95,6 % CoolMax®- ja 4,4 % Lycra®-materiaaleista. CoolMax® sisältää tehokkaan kuitupohjaisen kosteudenhallinnan, joka siirtää hien pois iholta kankaan läpi, jossa se haihtuu nopeasti. Tämä varmistaa aluspaidan käyttömukavuuden.

Muuta: Yksi kaksinkertainen kainaloläppä

Tuoteno.	Väri	Koko	Leveys	Pituus	Ympärysmitta
29766	Valkoinen	S	152 mm	483 mm	40-61 cm
29766	Valkoinen	M	203 mm	533 mm	61-81 cm
29766	Valkoinen	L	254 mm	711 mm	81-101 cm
29766	Valkoinen	XL	305 mm	711 mm	101-122 cm



X-Static Boston T aluspaita

X-Static Boston T sopii täydellisesti Boston Bracen korsetin alle. Siinä on samat edut kuin Standard T:ssä, ja se on saatavana kaksinkertaisella kainaloläppällä.

X-Static®-materiaali auttaa siirtämään kosteuden pois iholta. Sillä on myös lämpö- ja antistaattisia ominaisuuksia, jotka varmistaa tuotteen mukavuuden.

Kaksinkertainen kainaloläppä koostuu 95,6 % polyesteristä /X-Static®-sekoitteesta ja 4,4 % Lycra:sta.

Muuta: Kaksi kaksinkertaista kainaloläppää

Tuoteno.	Väri	Koko	Leveys	Pituus	Ympärysmitta
29767	Harmaa	S	152 mm	483 mm	40-61 cm
29767	Harmaa	M	203 mm	533 mm	61-81 cm
20767	Harmaa	L	254 mm	711 mm	81-101 cm
29767	Harmaa	XL	305 mm	711 mm	101-122 cm



Avannetukivyöt

www.camp.fi

StomaCare™

StomaCare™ on elastinen avanneleivi, joka antaa tukea ja toimii avannepussin kiinnityksenä sekä tukena heikoille vatsalihaksille. Tuki myös ehkäisee ja lievittää arpeutumista ja vatsan alueen prolapsia.

Tuki sopii sekä suoralle, että muodokkaalle vartalolle. Se on valmistettu leveästä dacronnauhasta, joka on ommeltu elastisella ompeleella parhaan istuvuuden saavuttamiseksi. Vatsan kohdalla olevan aukon ympäritys on kaksinkertaista, joustamatonta materiaalia. Näiden kerrosten välissä on joustava, muovinen vahvikelevy. Aukko on peitettävissä suojanauhalla.

Uutuutena mallistossamme on StomaCare™ EasyOpener, jossa on integroitu tarrakiinnitys avannepussiaukon alapuolella. Tämä tekee avannepussin vaihdon miellyttäväksi, koska avannetukea ei tarvitse riisua.

StomaCare:ia löytyy kolmea eri korkeutta; 10 cm, 15 cm ja 22,5 cm sekä kahta eri avannepussiaukon halkaisijan kokoa; 60 mm, 72 mm ja 85 mm. Tämä helpottaa erikokoisten avannepussien sovittamista liiviin.

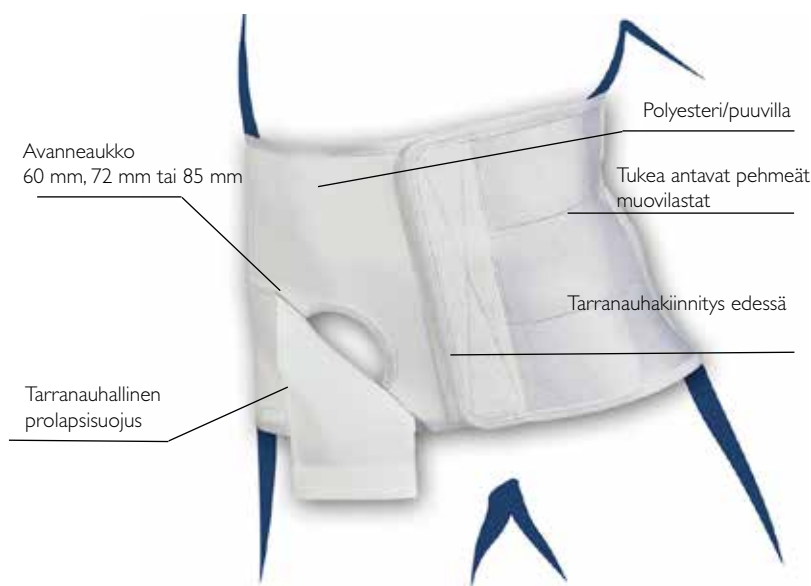

Kokotaulukko

Koko	Vatsan ympäryys
S	70 - 79 cm
M	80 - 90 cm
L	90 - 100 cm
XL	100 - 110 cm
XXL	110 - 120 cm
XXXL	120 - 130 cm
XXXXL	130 - 140 cm

Potilaan tulee olla makuuasennossa mittaa otettaessa

Stomacare EasyCut PLUS

EasyCut Plus on valmistettu hengittävästä Coolmax-materiaalista, jonka ansiosta tuote ei kerää kosteutta. Kosteus leviää ja haihtuu neljä kertaa nopeammin kuin puuvillassa. Tämän ansiosta keho pysyy miellyttävän kuivana – jopa fyysisten aktiviteettien aikana. Harmaa väri on lähes näkymätön, myös vaaleiden vaatteiden alla. Malli sopii sekä suoralle että kaarevalle vyötärölinjalle. EasyCut vyöllä on helppo kohdistaa avanne-aukko potilaalle sopivaan kohtaan. Tämä toimii erityisen hyvin potilaille, joita hoidetaan kotona. Avanne-aukon kohtaa, muotoa ja halkaisijaa voidaan saksilla leikaten yksilöidä potilaan tarpeen mukaan. Malli eri muodoista ja kokovaihtoehdoista toimitetaan vyön mukana. Materiaali ei rispaannu ja tukee optimaalisesti. EasyCut Plus on saatavilla 70-140 cm:n koossa sekä 10cm, 15cm, 19cm ja 23 cm:n korkeuksilla.

Käyttöalueet: Avannepussin tukena ja kiinnitykseen. Heikkojen vatsalihasten tukemiseen. Ehkäisee ja lievittää arven muodostumista ja vatsan alueen prolapsia ja tyriä.

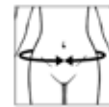

Mitta: Mitta otetaan navan tasolta potilaan ollessa makuuasennossa.

Tuotenro.	Väri	Koko	Vyötärön ympäryys	Korkeus	Vas/Oik
23322	Vaaleanharmaa	XX-Small	50 - 60 cm	10 cm	Bilateral
23322	Vaaleanharmaa	X-Small	60 - 70 cm	10 cm	Bilateraalinen
23322	Vaaleanharmaa	Small	70 - 79 cm	10 cm	Bilateraalinen
23322	Vaaleanharmaa	Medium	80 - 89 cm	10 cm	Bilateraalinen
23322	Vaaleanharmaa	Large	90 - 99 cm	10 cm	Bilateraalinen
23322	Vaaleanharmaa	X-Large	100 - 109 cm	10 cm	Bilateraalinen
23322	Vaaleanharmaa	XX-Large	110 - 120 cm	10 cm	Bilateraalinen
23322	Vaaleanharmaa	XXX-Large	121 - 130 cm	10 cm	Bilateraalinen
23322	Vaaleanharmaa	XXXX-Large	131 - 140 cm	10 cm	Bilateraalinen
23323	Vaaleanharmaa	Small	70 - 79 cm	15 cm	Bilateraalinen
23323	Vaaleanharmaa	Medium	80 - 89 cm	15 cm	Bilateraalinen
23323	Vaaleanharmaa	Large	90 - 99 cm	15 cm	Bilateraalinen
23323	Vaaleanharmaa	X-Large	100 - 109 cm	15 cm	Bilateraalinen
23323	Vaaleanharmaa	XX-Large	110 - 120 cm	15 cm	Bilateraalinen
23323	Vaaleanharmaa	XXX-Large	121 - 130 cm	15 cm	Bilateraalinen
23323	Vaaleanharmaa	XXXX-Large	131 - 140 cm	15 cm	Bilateraalinen
23324	Vaaleanharmaa	Small	70 - 79 cm	19 cm	Bilateraalinen
23324	Vaaleanharmaa	Medium	80 - 89 cm	19 cm	Bilateraalinen
23324	Vaaleanharmaa	Large	90 - 99 cm	19 cm	Bilateraalinen
23324	Vaaleanharmaa	X-Large	100 - 109 cm	19 cm	Bilateraalinen
23324	Vaaleanharmaa	XX-Large	110 - 120 cm	19 cm	Bilateraalinen
23324	Vaaleanharmaa	XXX-Large	121 - 130 cm	19 cm	Bilateraalinen
23324	Vaaleanharmaa	XXXX-Large	131 - 140 cm	19 cm	Bilateraalinen
23325	Vaaleanharmaa	Small	70 - 79 cm	23 cm	Bilateraalinen
23325	Vaaleanharmaa	Medium	80 - 89 cm	23 cm	Bilateraalinen
23325	Vaaleanharmaa	Large	90 - 99 cm	23 cm	Bilateraalinen
23325	Vaaleanharmaa	X-Large	100 - 109 cm	23 cm	Bilateraalinen
23325	Vaaleanharmaa	XX-Large	110 - 120 cm	23 cm	Bilateraalinen
23325	Vaaleanharmaa	XXX-Large	121 - 130 cm	23 cm	Bilateraalinen
23325	Vaaleanharmaa	XXXX-Large	131 - 140 cm	23 cm	Bilateraalinen



StomaCare EasyOpener beige

StomaCare EasyOpenerissa on tarrakiinnitys avannepussiaukon alapuolella, mikä tekee avannepussin vaihdon miellyttäväksi, koska avannetukea ei tarvitse riisua. Malli ei sovi henkilöille, joilla abdominaalinen paine on erityisen korkea, johtuen tuen mahdollisesta liiallisesta rasituksesta avannepussiaukon kiinnityksen kohdalla.

Käyttöalueet: Avannepussin tukena ja kiinnitykseen. Heikkojen vatsalihasten tukemiseen. Ehkäisee ja lievittää arven muodostumista ja vatsan alueen prolapsia ja tyriä.

Muuta: Ota mitta vatsan ympäriltä avanteen kohdalta tai suurimman ympärysmittan kohdalta. Mitta otetaan potilaan ollessa makuuasennossa. Ilmoita tilattaessa, kummalla puolella avanne on. Vyön korkeus edessä ja takana on 15 cm:ä.

Tuoteno.	Väri	Koko	Vyötärön ympäryys	Vatsaukon halkaisija	Vas/Oik
23316	Beige	Small	70 - 79 cm	60 mm	Vas/Oik
23316	Beige	Medium	80 - 90 cm	60 mm	Vas/Oik
23316	Beige	Large	90 - 100 cm	60 mm	Vas/Oik
23316	Beige	X-Large	100 - 110 cm	60 mm	Vas/Oik
23316	Beige	XX-Large	110 - 120 cm	60 mm	Vas/Oik
23316	Beige	XXX-Large	120 - 130 cm	60 mm	Vas/Oik
23316	Beige	XXXX-Large	130 - 140 cm	60 mm	Vas/Oik
23318	Beige	Small	70 - 79 cm	72 mm	Vas/Oik
23318	Beige	Medium	80 - 90 cm	72 mm	Vas/Oik
23318	Beige	Large	90 - 100 cm	72 mm	Vas/Oik
23318	Beige	X-Large	100 - 110 cm	72 mm	Vas/Oik
23318	Beige	XX-Large	110 - 120 cm	72 mm	Vas/Oik
23318	Beige	XXX-Large	120 - 130 cm	72 mm	Vas/Oik
23318	Beige	XXXX-Large	130 - 140 cm	72 mm	Vas/Oik
23320	Beige	Small	70 - 79 cm	85 mm	Vas/Oik
23320	Beige	Medium	80 - 90 cm	85 mm	Vas/Oik
23320	Beige	Large	90 - 100 cm	85 mm	Vas/Oik
23320	Beige	X-Large	100 - 110 cm	85 mm	Vas/Oik
23320	Beige	XX-Large	110 - 120 cm	85 mm	Vas/Oik
23320	Beige	XXX-Large	120 - 130 cm	85 mm	Vas/Oik
23320	Beige	XXXX-Large	130 - 140 cm	85 mm	Vas/Oik

StomaCare matala

Avannetukivyö, joka on valmistettu leveästä dacronnauhasta. Vyö on ommeltu joustavalla ompeleella parhaan istuvuuden saavuttamiseksi. Sopii sekä suoralle että muodokkaalle vartalotyyppille. Avanneukon ympäryys on kaksinkertaista, joustamatonta materiaalia. Kerrosten välissä on joustava, muovinen vahvikelevy. Aukko on peitettävissä suojanauhalla. Tarranauhakiinnitys.

Käyttöalueet: Avannepussin tukena ja kiinnitykseen. Heikkojen vatsalihasten tukemiseen. Ehkäisee ja lievittää arven muodostumista ja vatsan alueen prolapsia ja tyriä.

Muuta: Ota mitta vatsan ympäriltä avanteen kohdalta tai suurimman ympärysmittan kohdalta. Mitta otetaan potilaan ollessa makuuasennossa. Vyön korkeus edessä ja takana on 10 cm:ä.

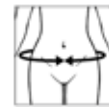

Tuotenro.	Väri	Koko	Vyötärön ympäryys	Vatsa-aukon halkaisija	Vas/Oik
23308	Valkoinen	Small	70 - 79 cm	60 mm	Bilat.
23308	Valkoinen	Medium	80 - 90 cm	60 mm	Bilat.
23308	Valkoinen	Large	90 - 100 cm	60 mm	Bilat.
23308	Valkoinen	X-Large	100 - 110 cm	60 mm	Bilat.
23308	Valkoinen	XX-Large	110 - 120 cm	60 mm	Bilat.
23308	Valkoinen	XXX-Large	120 - 130 cm	60 mm	Bilat.
23308	Valkoinen	XXXX-Large	130 - 140 cm	60 mm	Bilat.
23309	Valkoinen	Small	70-79 cm	72 mm	Bilateraalinen
23309	Valkoinen	Medium	80 - 90 cm	72 mm	Bilat.
23309	Valkoinen	Large	90 - 100 cm	72 mm	Bilat.
23309	Valkoinen	X-Large	100 - 110 cm	72 mm	Bilat.
23309	Valkoinen	XX-Large	110 - 120 cm	72 mm	Bilat.
23309	Valkoinen	XXX-Large	120 - 130 cm	72 mm	Bilat.
23309	Valkoinen	XXXX-Large	130 - 140 cm	72 mm	Bilat.



StomaCare keskikorkea musta

Avannetukivyö, joka on valmistettu leveästä dacronnauhasta. Vyö on ommeltu joustavalla ompeleella parhaan istuvuuden saavuttamiseksi. Sopii sekä suoralle että muodokkaalle vartalotyypille. Avanneaukon ympärys on kaksinkertaista, joustamatonta materiaalia. Kerrosten välissä on joustava, muovinen vahvikelevy. Aukko on peitettävissä suojanauhalla. Tarranauhakiinnitys.

Käyttöalueet: Avannepussin tukena ja kiinnitykseen. Heikkojen vatsalihasten tukemiseen. Ehkäisee ja lievittää arven muodostumista ja vatsan alueen prolapsia ja tyriä.

Muuta: Ota mitta vatsan ympäriltä avanteen kohdalta tai suurimman ympärysmittan kohdalta. Mitta otetaan potilaan ollessa makuuasennossa. Vyön korkeus edessä ja takana on 15 cm:ä.

Tuotenro.	Väri	Koko	Vyötärön ympärys	Vatsa-aukon halkaisija	Vas/Oik
23306	Musta	Small	70 - 79 cm	60 mm	Bilat.
23306	Musta	Medium	80 - 90 cm	60 mm	Bilat.
23306	Musta	Large	90 - 100 cm	60 mm	Bilat.
23306	Musta	X-Large	100 - 110 cm	60 mm	Bilat.
23306	Musta	XX-Large	110 - 120 cm	60 mm	Bilat.
23306	Musta	XXX-Large	120 - 130 cm	60 mm	Bilat.
23306	Musta	XXXX-Large	130 - 140 cm	60 mm	Bilat.
23307	Musta	Small	70 - 79 cm	72 mm	Bilat.
23307	Musta	Medium	80 - 90 cm	72 mm	Bilat.
23307	Musta	Large	90 - 100 cm	72 mm	Bilat.
23307	Musta	X-Large	100 - 110 cm	72 mm	Bilat.
23307	Musta	XX-Large	110 - 120 cm	72 mm	Bilat.
23307	Musta	XXX-Large	120 - 130 cm	72 mm	Bilat.
23307	Musta	XXXX-Large	130 - 140 cm	72 mm	Bilat.
23313	Musta	Small	70 - 79 cm	85 mm	Bilat.
23313	Musta	Medium	80 - 90 cm	85 mm	Bilat.
23313	Musta	Large	90 - 100 cm	85 mm	Bilat.
23313	Musta	X-Large	100 - 110 cm	85 mm	Bilat.
23313	Musta	XX-Large	110 - 120 cm	85 mm	Bilat.
23313	Musta	XXX-Large	120 - 130 cm	85 mm	Bilat.
23313	Musta	XXXX-Large	130 - 140 cm	85 mm	Bilat.

StomaCare keskikorkea valkoinen

Avannetukivyö, joka on valmistettu leveästä dacronnauhasta. Vyö on ommeltu joustavalla ompeleella parhaan istuvuuden saavuttamiseksi. Sopii sekä suoralle että muodokkaalle vartalotyyppille. Avanneaukon ympäritys on kaksinkertaista, joustamatonta materiaalia. Kerrosten välissä on joustava, muovinen vahvikelevy. Aukko on peitettävissä suojanauhalla. Tarranauhakiinnitys.

Käyttöalueet: Avannepussin tukena ja kiinnitykseen. Heikkojen vatsalihasten tukemiseen. Ehkäisee ja lievittää arven muodostumista ja vatsan alueen prolapsia ja tyriä.

Muuta: Ota mitta vatsan ympäriltä avanteen kohdalta tai suurimman ympärysmittan kohdalta. Mitta otetaan potilaan ollessa makuuasennossa. Vyön korkeus edessä ja takana on 15 cm:ä.

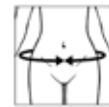

Tuoteno.	Väri	Koko	Vyötärön ympäryys	Vatsa-aukon halkaisija	Vas/Oik
23306	Valkoinen	Small	70-79 cm	60 mm	Bilateraalinen
23306	Valkoinen	Medium	80 - 90 cm	60 mm	Bilat.
23306	Valkoinen	Large	90 - 100 cm	60 mm	Bilat.
23306	Valkoinen	X-Large	100 - 110 cm	60 mm	Bilat.
23306	Valkoinen	XX-Large	110 - 120 cm	60 mm	Bilat.
23306	Valkoinen	XXX-Large	120 - 130 cm	60 mm	Bilat.
23306	Valkoinen	XXXX-Large	130 - 140 cm	60 mm	Bilat.
23307	Valkoinen	Small	70-79 cm	72 mm	Bilateraalinen
23307	Valkoinen	Medium	80 - 90 cm	72 mm	Bilat.
23307	Valkoinen	Large	90 - 100 cm	72 mm	Bilat.
23307	Valkoinen	X-Large	100 - 110 cm	72 mm	Bilat.
23307	Valkoinen	XX-Large	110 - 120 cm	72 mm	Bilat.
23307	Valkoinen	XXX-Large	120 - 130 cm	72 mm	Bilat.
23307	Valkoinen	XXXX-Large	130 - 140 cm	72 mm	Bilat.
23314	Valkoinen	Small	70 - 79 cm	85 mm	Bilat.
23314	Valkoinen	Medium	80 - 90 cm	85 mm	Bilat.
23314	Valkoinen	Large	90 - 100 cm	85 mm	Bilat.
23314	Valkoinen	X-Large	100 - 110 cm	85 mm	Bilat.
23314	Valkoinen	XX-Large	110 - 120 cm	85 mm	Bilat.
23314	Valkoinen	XXX-Large	120 - 130 cm	85 mm	Bilat.
23314	Valkoinen	XXXX-Large	130 - 140 cm	85 mm	Bilat.



StomaCare keskikorkea beige

Avannetukiivyo, joka on valmistettu leveästä dacronnauhasta. Vyö on ommeltu joustavalla ompeleella parhaan istuvuuden saavuttamiseksi. Sopii sekä suoralle että muodokkaalle vartalotyyppille. Avanneaukon ympärys on kaksinkertaista, joustamatonta materiaalia. Kerrosten välissä on joustava, muovinen vahvikelevy. Aukko on peitettävissä suojanauhalla. Tarranauhakiinnitys.

Käyttöalueet: Avannepussin tukena ja kiinnitykseen. Heikkojen vatsalihasten tukemiseen. Ehkäisee ja lievittää arven muodostumista ja vatsan alueen prolapsia ja tyriä.

Muuta: Ota mitta vatsan ympäriltä avanteen kohdalta tai suurimman ympärysmittan kohdalta. Mitta otetaan potilaan ollessa makuuasennossa. Vyön korkeus edessä ja takana on 15 cm:ä.

Tuoteno.	Väri	Koko	Vyötärön ympärys	Vatsa-aukon halkaisija	Vas/Oik
23306	Beige	Small	70 - 79 cm	60 mm	Bilat.
23306	Beige	Medium	80 - 90 cm	60 mm	Bilat.
23306	Beige	Large	90 - 100 cm	60 mm	Bilat.
23306	Beige	X-Large	100 - 110 cm	60 mm	Bilat.
23306	Beige	XX-Large	110 - 120 cm	60 mm	Bilat.
23306	Beige	XXX-Large	120 - 130 cm	60 mm	Bilat.
23306	Beige	XXXX-Large	130 - 140 cm	60 mm	Bilat.
23307	Beige	Small	70 - 79 cm	72 mm	Bilat.
23307	Beige	Medium	80 - 90 cm	72 mm	Bilat.
23307	Beige	Large	90 - 100 cm	72 mm	Bilat.
23307	Beige	X-Large	100 - 110 cm	72 mm	Bilat.
23307	Beige	XX-Large	110 - 120 cm	72 mm	Bilat.
23307	Beige	XXX-Large	120 - 130 cm	72 mm	Bilat.
23307	Beige	XXXX-Large	130 - 140 cm	72 mm	Bilat.
23310	Beige	Small	70 - 79 cm	85 mm	Bilat.
23310	Beige	Medium	80 - 90 cm	85 mm	Bilat.
23310	Beige	Large	90 - 100 cm	85 mm	Bilat.
23310	Beige	X-Large	100 - 110 cm	85 mm	Bilat.
23310	Beige	XX-Large	110 - 120 cm	85 mm	Bilat.
23310	Beige	XXX-Large	120 - 130 cm	85 mm	Bilat.
23310	Beige	XXXX-Large	130 - 140 cm	85 mm	Bilat.

StomaCare korkea

Avannetukivyö, joka on valmistettu leveästä dacronnauhasta. Vyö on ommeltu joustavalla ompeleella parhaan istuvuuden saavuttamiseksi. Sopii sekä suoralle että muodokkaalle vartalotyyppille. Avanneaukon ympäritys on kaksinkertaista, joustamatonta materiaalia. Kerrosten välissä on joustava, muovinen vahvikelevy. Aukko on peitettävissä suojanauhalla. Tarranauhakiinnitys.

Käyttöalueet: Avannepussin tukena ja kiinnitykseen. Heikkojen vatsalihasten tukemiseen. Ehkäisee ja lievittää arven muodostumista ja vatsan alueen prolapsia ja tyriä.

Muuta: Ota mitta vatsan ympäriltä avanteen kohdalta tai suurimman ympärysmittan kohdalta. Mitta otetaan potilaan ollessa makuuasennossa. Ilmoita tilattaessa kummalla puolella avanne on. Vyön korkeus edessä ja takana on 22,5 cm:ä.

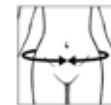

Tuoteno.	Väri	Koko	Vyötärön ympäryys	Vatsa-aukon halkaisija	Vas/Oik
23302	Valkoinen	Medium	80 - 90 cm	60 mm	Vas/Oik
23302	Valkoinen	Large	90 - 100 cm	60 mm	Vas/Oik
23302	Valkoinen	X-Large	100 - 110 cm	60 mm	Vas/Oik
23302	Valkoinen	XX-Large	110 - 120 cm	60 mm	Vas/Oik
23302	Valkoinen	XXX-Large	120 - 130 cm	60 mm	Vas/Oik
23302	Valkoinen	XXXX-Large	130 - 140 cm	60 mm	Vas/Oik
23303	Valkoinen	Medium	80 - 90 cm	72 mm	Vas/Oik
23303	Valkoinen	Large	90 - 100 cm	72 mm	Vas/Oik
23303	Valkoinen	X-Large	100 - 110 cm	72 mm	Vas/Oik
23303	Valkoinen	XX-Large	110 - 120 cm	72 mm	Vas/Oik
23303	Valkoinen	XXX-Large	120 - 130 cm	72 mm	Vas/Oik
23303	Valkoinen	XXXX-Large	130 - 140 cm	72 mm	Vas/Oik



StomaCare puolivalmiste

Joustava avannetukiivyo, joka on valmistettu leveästä dacronnauhasta. Vyö on ommeltu joustavalla ompeleella parhaan istuvuuden saavuttamiseksi. Sopii sekä suoralle että muodokkaalle vartalotyypille. Avanneukon ympärys on kaksinkertaista, joustamatonta materiaalia. Näiden kerrosten välissä on joustava, muovinen vahvikelevy. Mukana toimitetaan joustava reuna- ja suojanauha. Tarranauhakiinnitys.

Käyttöalueet: Avannepussin tukena ja kiinnitykseen. Heikkojen vatsalihasten tukemiseen. Ehkäisee ja lievittää arven muodostumista ja vatsan alueen prolapsia ja tyriä.

Muuta: Ota mitta vatsan ympäriltä avanteen kohdalta tai suurimman ympärysmittan kohdalta. Ilmoita tilattaessa kummalla puolella avanne on. Mitta otetaan potilaan ollessa makuuasennossa.

Tuoteno.	Väri	Koko	Vyötärön ympärys	Vas/Oik	Etu- ja takaosan korkeus
23305	Valkoinen	Medium	80 - 89 cm	Bilat.	15 cm
23301	Valkoinen	Small	70 - 79 cm	Oikea	22,5 cm
23301	Valkoinen	Small	70 - 79 cm	Vasen	22,5 cm
23305	Valkoinen	Small	70 - 79 cm	Bilat.	15 cm
23305	Valkoinen	Large	90 - 99 cm	Bilat.	15 cm
23305	Valkoinen	X-Large	100 - 109 cm	Bilat.	15 cm
23305	Valkoinen	XX-Large	110 - 120 cm	Bilat.	15 cm
23305	Valkoinen	XXX-Large	121 - 130 cm	Bilat.	15 cm
23305	Valkoinen	XXXX-Large	131 - 140 cm	Bilat.	15 cm
23301	Valkoinen	Medium	80 - 89 cm	Vas/Oik	22,5 cm
23301	Valkoinen	Large	90 - 99 cm	Vas/Oik	22,5 cm
23301	Valkoinen	X-Large	100 - 109 cm	Vas/Oik	22,5 cm
23301	Valkoinen	XX-Large	110 - 120 cm	Vas/Oik	22,5 cm
23301	Valkoinen	XXX-Large	121 - 130 cm	Vas/Oik	22,5 cm
23301	Valkoinen	XXXX-Large	131 - 140 cm	Vas/Oik	22,5 cm
23321	Musta	Small	70 - 79 cm	Bilat.	15 cm
23321	Musta	Medium	80 - 89 cm	Bilat.	15 cm
23321	Musta	Large	90 - 99 cm	Bilat.	15 cm
23321	Musta	X-Large	100 - 109 cm	Bilat.	15 cm
23321	Musta	XX-Large	110 - 120 cm	Bilat.	15 cm
23321	Musta	XXX-Large	121 - 130 cm	Bilat.	15 cm
23321	Musta	XXXX-Large	131 - 140 cm	Bilat.	15 cm
23319	Musta	Small	70 - 79 cm	Vas/Oik	22,5 cm
23319	Musta	Medium	80 - 89 cm	Vas/Oik	22,5 cm
23319	Musta	Large	90 - 99 cm	Vas/Oik	22,5 cm
23319	Musta	X-Large	100 - 109 cm	Vas/Oik	22,5 cm
23319	Musta	XX-Large	110 - 120 cm	Vas/Oik	22,5 cm
23319	Musta	XXX-Large	121 - 130 cm	Vas/Oik	22,5 cm
23319	Musta	XXXX-Large	131 - 140 cm	Vas/Oik	22,5 cm

StomaCare Protector

Protector on valmistettu korkealämpömuovista. Käytetään suojaamaan avannetta paineelta ja traumalta ennen kaikkea aktiviteettien aikana. Sopii kaikkiin StomaCaren avanneliiveihin. Kiinnitetään liiviin avanneaukon kohdalle ja tuetaan aukon yli kulkevalla nauhalla.

Tuotenro.	Väri	Koko
23300	Vaaleanharmaa	Yksi koko
23299	Musta	Yksi koko



Stomacare ProtectorMax

ProtectorMax on luja suoja, joka on suunniteltu kestämään painetta ja ei-toivottuja iskuja päivittäisissä tilanteissa ja toiminnoissa. Riski avannepussin jäämisestä jumiin tai kiinni esim. housuihin tai vyöhön pienenee. Se suojaa koko avannetta useimmissa tilanteissa. Suoja on pehmeää muotoon puristettua kumia muistuttavaa materiaalia. ProtectorMax on anatomisesti muotoiltu ja kulmat pehmeät. Sisäosassa on pehmeä vuoraus, joka tuntuu hyvälle ihoa vasten. Tuote ei sisällä lateksia eikä muita haitallisia aineita. Elastinen kiinnitysnauha on taipuisa ja muotoutuu kehon liikkeiden mukaan.



Tuotenro.	Malli	Väri	Koko	Vyötärön ympäryys
23296	ProtectorMax	Vaalean harmaa	Yksi koko	70 - 140 cm
23297	Lisäkiinnitysnauha	Vaalean harmaa	Yksi koko	



Mitta: Ympärysmitta mitataan navan yläpuolelta potilaan ollessa makuulla.

Stomacare Standard Plus 15 cm

Stomacare standard plus on tehty Coolmax materiaalista, joka takaa maksimaalisen hengittävyuden ja käyttömukavuuden. Tämä pitää kehon miellyttävän kuivana – myös fyysisen rasituksen aikana. Tyylikäs harmaa väri on huomaamaton vaaleidenkin vaatteiden alla. Sopii suoralle tai muodokkaalle vartalolle. Integroitu multiflex avanneaukko muovisella ulkoreunalla auttaa pitämään avanteen puhtaana ja vähentää vuotamisen riskiä. Avannetukivyön etuosan materiaali tukee vatsan seinämää ja ehkäisee repeymiä.

Käyttöalueet: Pussin tukena ja kiinnityksenä. Jos vatsalihakset ovat heikentyneet. Estää ja lievittää prolapseja ja tyriä arpien ja stooman alueella.

Tuotenro.	Väri	Koko	Vyötärön ympäryys	Korkeus	Vatsa-aukon halkaisija
23326	Vaaleanharmaa	Small	70-79 cm	15 cm	72 mm
23326	Vaaleanharmaa	Medium	80-90 cm	15 cm	72 mm
23326	Vaaleanharmaa	Large	90-100 cm	15 cm	72 mm
23326	Vaaleanharmaa	X-Large	100-110 cm	15 cm	72 mm
23326	Vaaleanharmaa	XX-Large	110-120 cm	15 cm	72 mm
23326	Vaaleanharmaa	XXX-Large	120-130 cm	15 cm	72 mm
23326	Vaaleanharmaa	XXXX-Large	130-140 cm	15 cm	72 mm
23327	Vaaleanharmaa	Small	70-79 cm	15 cm	85 mm
26627	Vaaleanharmaa	Medium	80-90 cm	15 cm	85 mm
23327	Vaaleanharmaa	Large	90-100 cm	15 cm	85 mm
23327	Vaaleanharmaa	X-Large	100-110 cm	15 cm	85 mm
23327	Vaaleanharmaa	XX-Large	110-120 cm	15 cm	85 mm
23327	Vaaleanharmaa	XXX-Large	120-130 cm	15 cm	85 mm
23327	Vaaleanharmaa	XXXX-Large	130-140 cm	15 cm	85 mm

Stomacare Standard Plus 23 cm

Stomacare standard plus on tehty Coolmax materiaalista, joka takaa maksimaalisen hengittävyuden ja käyttömukavuuden. Tämä pitää kehon miellyttävän kuivana – myös fyysisen rasituksen aikana. Tyylikäs harmaa väri on huomaamaton vaaleidenkin vaatteiden alla. Sopii suoralle tai muodokkaalle vartalolle. Integroitu multiflex avanneaukko muovisella ulkoreunalla auttaa pitämään avanteen puhtaana ja vähentää vuotamisen riskiä. Avannetukivyön etuosan materiaali tukee vatsan seinämää ja ehkäisee repeymiä.

Käyttöalueet: Pussin tukena ja kiinnityksenä. Jos vatsalihakset ovat heikentyneet. Estää ja lievittää prolapseja ja tyriä arpien ja stooman alueella.



Mitta: Ympärysmitta mitataan navan yläpuolelta potilaan ollessa makuulla.

Tuoteno.	Väri	Koko	Vyötärön ympäryys	Korkeus	Vatsa-aukon halkaisija
23328	Vaaleanharmaa	Small	70-79 cm	23 cm	72 mm
23328	Vaaleanharmaa	Medium	80 - 90 cm	23 cm	72 mm
23328	Vaaleanharmaa	Large	90 - 100 cm	23 cm	72 mm
23328	Vaaleanharmaa	X-Large	100 - 110 cm	23 cm	72 mm
23328	Vaaleanharmaa	XX-Large	110 - 120 cm	23 cm	72 mm
23328	Vaaleanharmaa	XXX-Large	120 - 130 cm	23 cm	75 mm
23328	Vaaleanharmaa	XXXX-Large	130 - 140 cm	23 cm	72 mm
23328	Vaaleanharmaa	Small	70 - 79 cm	23 cm	72 mm
23328	Vaaleanharmaa	Medium	80 - 90 cm	23 cm	72 mm
23328	Vaaleanharmaa	Large	90 - 100 cm	23 cm	72 mm
23328	Vaaleanharmaa	X-Large	100 - 110 cm	23 cm	72 mm
23328	Vaaleanharmaa	XX-Large	110 - 120 cm	23 cm	72 mm
23328	Vaaleanharmaa	XXX-Large		23 cm	72 mm
23328	Vaaleanharmaa	XXXX-Large	130 - 140 cm	23 cm	72 mm
23329	Vaaleanharmaa	Small	70 - 79 cm	23 cm	85 mm
23329	Vaaleanharmaa	Medium	80 - 90 cm	23 cm	85 mm
23329	Vaaleanharmaa	Large	90 - 100 cm	23 cm	85 mm
23329	Vaaleanharmaa	X-Large	100 - 110 cm	23 cm	85 mm
23329	Vaaleanharmaa	XX-Large	110 - 120 cm	23 cm	85 mm
23329	Vaaleanharmaa	XXX-Large	120 - 130 cm	23 cm	85 mm
23329	Vaaleanharmaa	XXXX-Large	130 - 140 cm	23 cm	85 mm
23329	Vaaleanharmaa	Small	70 - 79 cm	23 cm	85 mm
23329	Vaaleanharmaa	Medium	80 - 90 cm	23 cm	85 mm
23329	Vaaleanharmaa	Large	90 - 100 cm	23 cm	85 mm
23329	Vaaleanharmaa	X-Large	100 - 110 cm	23 cm	85 mm
23329	Vaaleanharmaa	XX-Large	110 - 120 cm	23 cm	85 mm
23329	Vaaleanharmaa	XXX-Large	120 - 130 cm	23 cm	85 mm
23329	Vaaleanharmaa	XXXX-Large	130 - 140 cm	23 cm	85 mm



Ortoosikomponentit

www.camp.fi



ShearBan®

ShearBan® on valmistettu itsekiinnittyvästä teflon-materiaalista kontrolloimaan kitkaa ortoosissa ja proteesissa. ShearBanin avulla kitkaa voidaan vähentää huomattavasti alueilla, joilla ihoärsytyksen ja haavan muodostuksen riski on suuri. ShearBan materiaalia voidaan muotoilla ja sitä voidaan käyttää kengissä, pohjallisissa, ortoosissa ja proteeseissa. ShearBan on tarkoitettu kiinnitettäväksi suoraan tuotteeseen, ei iholle. ShearBan suojalappuja voidaan käyttää esim. ruuvien, niittien, liitos- ynnä muiden kohtien suojaamiseen sekä epätasaisuuksien siloittamiseen. Suoialappuja on saatavana kahta eri kokoa beigen tai mustan värisenä. Levyjä on saatavana vain sinisenä. Tuote on testattu jokaisella käyttöalueella.

Käyttöalueet: ShearBan-materiaalia voidaan muotoilla ja käyttää kengissä, pohjallisissa, ortoosissa ja proteeseissa.

Tuotenro.	Väri	Koko	Pakkaus
38498	Beige	24 mm	84 kpl
38499	Musta	24 mm	84 kpl
38502	Beige	19 mm	138 kpl
38503	Musta	19 mm	138 kpl
38500	Sininen	225 mm x 300 mm	5 arkkia
38501	Sininen	225 mm x 300 mm	1 kpl



Binky universaali nivel

Universaalinivel ilman fleksio- tai ekstensorajoitinta, suunniteltu pareittain käytettäväksi muovimateriaalista valmistettuihin ortoosihin tai yksittäin vapaasti liikkuvana parina muille nivelille. Binky-nivelet soveltuvat sekä aikuisten että lasten ranteen, kyynärpään ja nilkan ortoosihin. Binky-niveltä on saatavissa kahta eri kokoa. Small kokoa käytetään pienten nivelten tai raajojen ortoosihin ja Large kokoa käytetään isojen nivelten tai kokojen ortoosihin. Hoitava lääkäri määrää ortoositarpeesta ja laatii hoitosuunnitelman.

Käyttöalueet: Paralyyttinen syndrooma

Muuta: Binky-niveltä on kahta kokoa. Koon Small painorajoitus 35 kg.

Tuotenro.	Leveys	Pituus	Paksuus	Pakkaus
69688	12 mm	62 mm	2,5 mm	1 pari
69688	18 mm	76 mm	2,5 mm	1 pari

Nilkkanivel polyuretaanista

Polyuretaaninivel on tarkoitettu lämpömuoviortooseihin. Tätä nilkkaniveltä on saatavana kahta mallia. Dorsaalifleksiomallia on saatavana eri kokoja ja jäykkyyksiä. Jäykempi malli antaa voimakkaamman dorsaalifleksion.

Tuotenro.	Malli	Koko	Pakkaus
62775	Joustava nilkkanivel	Lapsi	1 pari
62775	Joustava nilkkanivel	Aikuinen	1 pari
62776	Dorsiflex nilkkanivel	Lapsi Hopea 0,5 kg	1 pari
62776	Dorsiflex nilkkanivel	Lapsi Kirkas 1 kg	1 pari
62776	Dorsiflex nilkkanivel	Lapsi Kulta 1,5 kg	1 pari
62776	Dorsiflex nilkkanivel	Aikuinen Hopea 0,5 kg	1 pari
62776	Dorsiflex nilkkanivel	Aikuinen Kirkas 1 kg	1 pari
62776	Dorsiflex nilkkanivel	Aikuinen Kulta	1 pari





Tamarack

Taipuisa nivel, jota on saatavana kahta mallia: Flexure (suora) ja Flexure Dorsiflexion Assist (taivutettu). Nivel on valmistettu polyuretaanista. Ydin on vahvistettu, mikä vähentää materiaalin venymistä. Tamarack Flexure Dorsiflexion Assist -niveliä on saatavana kolmea eri jäykkyyttä, 75, 85 ja 95, joista 95 nostaa eniten.

Käyttöalueet: Ortoosinivelenä kyynärpäässä, ranteessa, lasten polviortooseissa sekä nilkka-jalkaortooseissa.

Muuta: Valmistusohje löytyy pakkauksen sisältä.

Tuotenro.	Malli	Koko	Pakkaus
62730	Flexure suora, musta	Lapsi	1 pari
62730	Flexure suora, musta	Medium	1 pari
62730	Flexure suora, musta	Large	1 pari
62732	Flexure Dorsiflexion Assist, musta	Lapsi 75	1 pari
62732	Flexure Dorsiflexion Assist, musta	Medium 75	1 pari
62732	Flexure Dorsiflexion Assist, musta	Large 75	1 pari
62732	Flexure Dorsiflexion Assist, musta	Lapsi 85	1 pari
62732	Flexure Dorsiflexion Assist, musta	Medium 85	1 pari
62732	Flexure Dorsiflexion Assist, musta	Large 85	1 pari
62732	Flexure Dorsiflexion Assist, musta	Lapsi 95	1 pari
62732	Flexure Dorsiflexion Assist, musta	Medium 95	1 pari
62732	Flexure Dorsiflexion Assist, musta	Large 95	1 pari
62740	Flexure suora, kirkas	Lapsi	1 pari
62740	Flexure suora, kirkas	Medium	1 pari
62740	Flexure suora, kirkas	Large	1 pari
62742	Flexure Dorsiflexion Assist, kirkas	Lapsi 75	1 pari
62742	Flexure Dorsiflexion Assist, kirkas	Medium 75	1 pari
62742	Flexure Dorsiflexion Assist, kirkas	Large 75	1 pari
62742	Flexure Dorsiflexion Assist, kirkas	Lapsi 85	1 pari
62742	Flexure Dorsiflexion Assist, kirkas	Medium 85	1 pari
62742	Flexure Dorsiflexion Assist, kirkas	Large 85	1 pari
62742	Flexure Dorsiflexion Assist, kirkas	Lapsi 95	1 pari
62742	Flexure Dorsiflexion Assist, kirkas	Medium 95	1 pari
62742	Flexure Dorsiflexion Assist, kirkas	Large 95	1 pari
62741	Dummy	Lapsi	1 pari
62741	Dummy	Medium	1 pari
62741	Dummy	Large	1 pari
62748	Pidike ulkoiseen asennukseen	Lapsi	1 pari
62748	Pidike ulkoiseen asennukseen	Medium	1 pari
62748	Pidike ulkoiseen asennukseen	Large	1 pari

Tamarack työkalut

Tamarack Hand Punch: Tällä työkalulla tehdään reikä muoviiin.

Tamarack Spanner Wrench: Samankaltainen työkalu kuin edellinen; nivelet jo valmiiseen ortoosiin.

Muuta: Valmistusohje löytyy pakkauksen sisältä.

Tuoteno.	Malli	Koko
62744	Hand Punch	Lapsi
62744	Hand Punch	Medium
62744	Hand Punch	Large
62745	Spanner Wrench	Lapsi
62745	Spanner Wrench	Medium/Large



Camber Axis

Erittäin kestävä, ruostumattomasta teräksestä valmistettu nivel vaativiin sovelluksiin.

Liikelaajuus asetetaan plantaari- tai dorsaalifleksioon mukana tulevien säätölevyjen avulla. Säätölevyt ovat erivärisiä riippuen niiden liikelaajuudesta.

Hopea = 0° lukittu

Punainen = 5° lukittu plantaari- tai dorsaalifleksioon

Sininen = 10° lukittu plantaari- tai dorsaalifleksioon

Violetti = 15° lukittu plantaari- tai dorsaalifleksioon

Vihreä = 0°- 30° rajoitettu liikelaajuus plantaari- tai dorsaalifleksiossa

Musta = 5°- 10° rajoitettu liikelaajuus plantaari- tai dorsaalifleksiossa

Keltainen = 7,5°- 10° rajoitettu liikelaajuus plantaari- tai dorsaalifleksiossa



Muuta: Valmistusohjeet löytyvät pakkauksen sisältä. Yllämainitut säätölevyt sisältyvät pakkaukseen.

Tuoteno.	Koko	Pakkaus	Paino
62750	Small	1 pari	36-45 kg
62750	Medium	1 pari	72 kg asti
62750	Large	1 pari	99 kg asti



Oklahoma

Nylonista tai polypropeenista valmistettu nilkkanivel liikkeen kontrolloimiseen. Nylonista valmistettu nivel sopii aktiivisille potilaille.

Muuta: Valmistusohje löytyy pakkauksen sisältä.

Tuotenro.	Malli	Koko	Pakkaus
62760	Polypropeeni	Lapsi	1
62760	Polypropeeni	Small	1
62760	Polypropeeni	Medium	1
62760	Polypropeeni	Large	1
62760	Polypropeeni	X-Large	1



Nilkkanivel kaksitoiminen, kompakti

Nilkkanivel, jonka etummaisessa kanavassa on tappi sekä takimmaisessa jousi. Tarkoitus on sallia normaali käynti ja kantaisku sekä tukea polvea ja lantiota maksimaalisesti. Nilkkanivel kaksitoiminen, kompakti on tarkoitettu sekä aikuisille että lapsille. Lisätappi ja jouset tulevat pakkauksen mukana.

Muuta: Maksimipaino 72 kg. 62726/27 sopii kiskoille 5x13 mm.

Tuotenro.	Malli	Materiaali	Koko
62724	Nilkkanivel proksimaalisella kiskolla	Ruostumaton teräs	Yksi koko
62725	Nilkkanivel proksimaalisella kiskolla	Alumiini	Yksi koko
62726	Nilkkanivel ilman proksimaalista kiskoa	Ruostumaton teräs	Yksi koko
62727	Nilkkanivel ilman proksimaalista kiskoa	Alumiini	Yksi koko



Slim Line Double Action nilkkanivel

Nilkkanivel, joka on helppo asentaa haluttuun plantaari-dorsaali fleksioon. Nivelessä on suora kiinnitysosa kiskolle. Sitä käytetään yhdessä "asteittain lukittavan" ja "lukittavan kaarilukollisen" polvinivelen kanssa, jotka kuuluvat pitkän alaraajaortoosin moduulijärjestelmään sekä SafetyStride:iin ja FullStride:iin. Nivelä on saatavana sekä alumiinisena että ruostumattomasta teräksestä.

Tuotenro.	Malli	Materiaali	Koko	Sopii kiskoille
62778	Double Action nilkkanivel AL	Alumiini	Yksi koko	19 mm
62777	Double Action nilkkanivel RT	Ruostumaton teräs	Yksi koko	19 mm
62778	Double Action nilkkanivel AL	Alumiini	Yksi koko	16 mm
62777	Double Action nilkkanivel RT	Ruostumaton teräs	Yksi koko	16 mm

Slim Line byygeli

Jalustin jalkaosaan. Käytetään yhdessä Slim Line Double Action -nilkkanivelen kanssa kontrolloimaan jalan plantaari-dorsaalifleksiota.

Muuta: Sopii niveleen/aukon sisämitta

Tuotenro.	Materiaali	Koko	Mitta
62772	Ruostumaton teräs	Aikuinen	3,2 mm
62773	Ruostumaton teräs	Lapsi	2,4 mm



TRIPLE ACTION®

Linjaus, R.O.M (liikelaajuus) ja plantaarinen ja/tai dorsaalinen vastus voidaan säätää täysin riippumatta toisistaan. Tämä antaa ainutlaatuisen mahdollisuuden tehdä hienosäätöjä liikeradan eri vaiheissa. Vahvat jouset ja monipuoliset säädöt varmistavat potilaan tarpeet huomioivan ortoosin säädettävyyden koko kuntoutusvaiheen ajan. Nivelissä on jouset, jotka kestävät suurenkin vääntömomentin ja kolme yksinkertaista säätövaihtoehtoa varmistavat toivotun toiminnon. Triple Action-nivelet avustavat tehokkaasti erilaisten neurologisista vammoista johtuvien biomekaanisten toimintarajoitteiden yhteydessä.



Aikuisten Nilkkanivel 2.0
(19 mm järjestelmä)



Nilkkanivel Medium
Pieni aikuinen
(16 mm järjestelmä)



Lasten nilkkanivel
(13 mm järjestelmä)

Triple Action® valintaopas

Potilaan paino	Kg	15	45	55	80	90	100
Niveltyyppi	Nivel (Boosterit)						
Lapsi 13 mm	1 (0)	■	■				
	2 (0)	■	■	■			
Medium 16 mm	1 (0)		■	■	■		
	1 (1-2)		■	■	■	■	
	2 (0)			■	■	■	■
	2 (1-4)			■	■	■	■
Aikuinen 19 mm	1 (0)			■	■	■	
	1 (1)			■	■	■	■
	2 (0)				■	■	■
	2 (1-2)				■	■	■

Triple Action® nilkkanivel lapsille

Lapsille kehitetty nilkkanivel. Nivelen ainutlaatuinen jousitusjärjestelmä tekee siitä erityisen kestävän myös aktiivisimmille lapsille. Se on helppo sovittaa ja säätää suoraan potilaalle. Voit säätää nivelen tarvittavan liikeradan vaiheeseen. Voit valita eri jousivaihtoehtoja. Erittäin korkealuokkaisesti valmistetut ja erinomaisen suorituskyvyn omaavat komponentit ovat toiminnallisia liikeradan kaikissa eri vaiheissa. Lasten Triple Action sopii 13 mm:n kiskoihin.

Käyttöalueet: Tarkoitettu käytettäväksi erilaisten neurologisten vammojen aiheuttamien liikerajoitusten korjaamiseen. Koukkupolvikävelyyn, Plantaarifleksio-kontraktuuriin, Quadricepsin heikkouteen, spastisiteettiin ja Botox®-hoitojen tueksi, postoperatiivisesti akillesjänteen pidennysleikkauksissa tai spastisen jalan mobilisoimiseksi. Unilateral MAX 40 kg, Bilateral MAX 50 kg.

Kontraindikaatiot: Älä valitse lasten Triple Actionia monolateraalisen rakenteen yhteydessä (nivel vain lateraalipuolella). Mikäli monolateraalirakenne on tarpeen, valitse TripleAction Nilkkanivelen keskikoko.

Tuotenro.	Malli	Vas/Oik
62707	Nilkkanivel ilman boosteria	Bilateraalinen
62670	Nilkkanivel boosterilla	Plantaari boosteri =Vas med/Oik lat tai Dorsaali boosteri =Vas lat/Oik med
62671	Nilkkanivel boosterilla	Dorsaali boosteri= Vas med/Oik lat tai Plantaari boosteri =Vas lat/Oik med
62672	Nilkkanivel dorsifleksio ja plantaarifleksio boosterilla	Bilateraalinen
62673	Distaalinen lateraalikisko	Bilateraalinen
62674	Distaalinen mediaalikisko	Vas/Oik
62674	Distaalinen mediaalikisko	
62675	Distaalinen Y-kisko, pitkä	Bilateraalinen
62676	Distaalinen suora kisko	Bilateraalinen
62709	Työkalusetti nivelen asennukseen	
62722	Yhdistelmäavain Triple Action, Lapset	





Triple Action® nilkkanivel medium

Triple Action "Small Adult" on tarkoitettu 16 mm:n kiskoille ja suunniteltu antamaan paras mahdollinen kontrolli liikeradan kaikissa vaiheissa. Vahvat jouset ja yksinkertainen säätö mahdollistavat asiakkaan tarpeiden mukaiset säädöt koko kuntoutuksen ajan. Nivelen jouset, joihin voidaan kohdistaa voimakas vääntömomentti, sekä kolme helppoa säätöä varmistavat toivotun toiminnan. Triple Action-nivel helpottaa tehokasta kuntoutusta erilaisissa neurologisten vammojen seurauksena syntyneissä biomekaanisissa toimintarajoitteissa. Tuote on valmistettu kestävästä ja varmasta ruostumattomasta teräksestä.

Käyttöalueet: Tarkoitettu käytettäväksi erilaisten biomekaanisten toimintarajoitteiden sekä neurologisten vammojen aiheuttamien liikerajoitusten korjaamiseen. Unilateral MAX 90 kg, Bilateral MAX 100 kg.

Tuotenro.	Malli	Vas/Oik
62711	Nilkkanivel ilman boosteria	Bilateraalinen
62713	Nilkkanivel boosterilla	Plantaari boosteri = Vas med/Oik lat tai Dorsaali boosteri = Vas lat/Oik med
62714	Nilkkanivel boosterilla	Dorsaali boosteri = Vas med/Oik lat tai Plantaari boosteri = Vas lat/Oik med
62715	Nilkkanivel Dorsifleksio ja plantaarifleksio boosterilla	Bilateraalinen
62677	Distaalinen lateraalikisko	Vas/Oik
62678	Distaalinen mediaalikisko	Vas/Oik
62679	Distaalinen Y-kisko	Bilateraalinen
62680	Distaalinen suora kisko	Bilateraalinen
62699	Camber Axis sarananivel	Bilateraalinen
62719	Työkalusetti asennukseen	
62721	Yhdistelmäavain Medium	

Triple Action 2.0 aikuisille

Nivel, joka antaa ihanteellisen säätökulman sekä palvelee biomekaanisissa vaatimuksissa. Tibian asento nilkan suhteen sekä dorsaali- ja plantaarifleksion vastus pystytään säätämään toisistaan riippumatta. Näin saavutetaan ainutlaatuinen mahdollisuus palvella hienosäätöön liittyviä vaatimuksia liikeradan eri vaiheissa. Vahvat jouset ja yksinkertainen säätö mahdollistavat asiakkaan tarpeiden mukaiset säädöt koko kuntouksen ajan. Nivelen jouset, joihin voidaan kohdistaa voimakas vääntömomentti, sekä kolme helppoa säätöä varmistavat toivotun toiminnan. Triple Action-nivel helpottaa tehokasta kuntoutusta erilaisissa neurologisten vammojen seurauksena syntyneissä biomekaanisissa toimintarajoitteissa. Tuote on valmistettu kestävästä ja varmasta ruostumattomasta teräksestä.

Triple Action 2.0 (aikuisen malli) sopii 19 mm:n kiskoihin.

Käyttöalueet: Tarkoitettu käytettäväksi erilaisten biomekaanisten toimintarajoitteiden sekä neurologisten vammojen aiheuttamien liikerajoitusten korjaamiseen. Unilateraalinen Max. 100 kg, Bilateraalinen max. 110 kg.

Tuotenro.	Malli	Vas/Oik
62690	Nilkkanivel ilman boosteria	Vasen lateraalinen/oikea mediaalinen
62691	Nilkkanivel ilman boosteria	Oikea lateraalinen/vasen mediaalinen
62692	Nilkkanivel plantaarifleksio boosterilla	Vasen lateraalinen/oikea mediaalinen
62693	Nilkkanivel plantaarifleksio boosterilla	Oikea lateraalinen/vasen mediaalinen
62695	Distaalinen lateraalikisko	Vas/Oik
62696	Distaalinen mediaalikisko	Vas/Oik
62696	Distaalinen mediaalikisko	
62697	Distaalinen Y-kisko	Vas/Oik
62698	Distaalinen suora kisko	Bilateraalinen
62699	Camber Axis Sarananivel	Bilateraalinen
62694	Työkalusetti asennukseen	
62720	Yhdistelmäavain aikuiset	



Liikerajoitin 655

Ruostumattomasta teräksestä ja nailonista valmistettu liikerajoitin nilkkanivelen plantaari-/dorsaalifleksion rajoittamiseen.

Muuta: Valmistusohje löytyy pakkauksen sisältä.

Tuotenro.	Koko	Pakkaus
62655	Small	1 setti
62655	Large	1 setti
62655	X-Large	1 setti





Liikerajoin 755

Polyuretaanista valmistettu plantaarifleksiorajoin. Yksinkertainen säätää.

Muuta: Valmistusohje löytyy pakkauksen sisältä.

Tuotenro.	Koko	Pakkaus
62755	Yksi koko	1 setti



Liikerajoin 795

Ruostumattomasta teräksestä ja polyuretaanista valmistettu liikerajoin, joka voidaan lukita haluttuun plantaarifleksioon.

Muuta: Valmistusohje löytyy pakkauksen sisältä.

Tuotenro.	Koko	Pakkaus
62795	Yksi koko	1 setti



SureStep HEKO -polvinivel

SureStep HEKO on funktionaalisen yliojennusortoosin valmistukseen tarkoitettu nivel pienemmille lapsille. HEKO-nivel ehkäisee polven hyperekstensiota rajoittamalla polven liikettä vaikuttamatta kuitenkaan polven normaaliin toimintaan. Hyperekstensiota on perinteisesti kontrolloitu rajoittamalla nilkan plantaariflexiota. Tämä rajoittaa normaalia kävelyä ja vähentää näin lapsen aktiivisuustasoa. HEKO:n avulla lapsi voi kävellä, juosta, kyykistyä ja hyppiä. Ortoosissa on täysi ROM 0°-135°:een. Neliakselinen HEKO-nivel sallii täyden liikeradan, sillä se matkii polven anatomista liikettä. Valmis ortoosi on kevyt, matalaprofiilinen ja sitä voi hyvin käyttää vaatteiden alla. Se on helppo pukea ja riisua.

Käyttöalueet: Hyperekstension paikallinen kontrollointi, polven varus ja valgus.

Muuta: Toimitetaan yhdessä mediaalisen ja lateraalisen nivelen kanssa. Molemmissa 8 mm:n offset.

Max paino Small koossa - 22 kg.

Max paino Large koossa - 45 kg.

Mitta 1: Kiskon leveys x paksuus

Mitta 2: Kiskon pituus nivelpesän keskustasta

Mitta 3: Nivelpesän pituus

Tuotenro.	Materiaali	Koko	Mitta 1	Mitta 2	Mitta 3
62650	Ruostumaton teräs	Small	10 x 2 mm	135 mm	35 mm
62650	Ruostumaton teräs	Large	12 x 3 mm	185 mm	45 mm

Asteittain lukittava polvinivel

Asteittain lukittava polvinivel, joka auttaa käyttäjää saavuttamaan täyden polven ojennuksen ja stabiileetin asteittaisen polvifleksion avulla. Becker Orthopedicin komponentit kuuluvat alaraajaortoosien rakentamiseen tarkoitettuun moduulisysteemiin. Mukana tulevien kiskojen yläreunat ovat pyöristetty ja alareunat ovat suorat. Pitkä vinottainen lukitusvipu on helppo muokata käyttäjän tarpeiden mukaisesti lyhentämällä ja muotoilemalla se yksilöllisesti.

Tuotenro.	Malli	Materiaali	Koko
62852	Asteittain lukittava polvinivel	Alumiini	19 mm
62853	Asteittain lukittava polvinivel	Ruostumaton teräs	19 mm



Mitta: Sopii 19 mm kiskoille.

Lukittava polvinivel kaarilukolla

Lukittava polvinivel, joka aktivoituu automaattisesti kun nivel saavuttaa täyden ojennuksen. Becker Orthopedicin komponentit kuuluvat alaraajaortoosien rakentamiseen tarkoitettuun moduulisysteemiin. Muotoilu lisää valmistusmahdollisuuksia ja helpottaa ortoosin hoitoa. Pitkä vinottainen lukituskaari on helppo muokata käyttäjän tarpeiden mukaisesti lyhentämällä ja muotoilemalla se yksilöllisesti. Näitä moduuleita polviniveliä on saatavana kahta eri kokoa ja materiaalivaihtoehtoina ovat alumiini ja ruostumaton teräs. Mukana tulevat kiskot ovat pyöristettyjä yläreunoista ja tasaisia alareunoista. Myös vaijerit sisältyvät mukaan. Lukittava polvinivel toimitetaan myös etuosaan sijoitettavalla kaapelilla, jonka avulla käyttäjä voi itse lukita nivelen vetämällä kaapelista.



Muuta: Koot sopivat 16 mm ja 19 mm kiskoille. Vaihtoehtoina alumiini tai ruostumaton teräs.

Tuotenro.	Malli	Materiaali	Koko
62850	Lukittava polvinivel AL	Alumiini	19 mm
62851	Lukittava polvinivel RT	Ruostumaton teräs	19 mm
62850	Lukittava polvinivel AL	Alumiini	16 mm
62851	Lukittava polvinivel RT	Ruostumaton teräs	16 mm



SPL2-Swing Phase Lock -polvinivel

SPL-ortoosit on kehitetty auttamaan potilaita, joilla polven ekstensoreiden toimintakyky on alentunut osittain tai kokonaan. Ortooseja ei saa käyttää muissa tapauksissa. Nivelen toiminta perustuu heilurimekanismiin, joka lukitsee ja avaa ortoosin polvinivelen riippuen nivelen kulmasta sagittaalitasossa. Kävelyn aikana nivel lukkiutuu ennen kantaiskua, jotta seisontavaiheessa olisi enemmän tukea. Nivel avautuu jälleen, kun kantapää irtaoo alustasta. Tarkoitus on jäljitellä polven ekstensoreiden normaalia fysiologista toimintaa ja tuottaa tavanomaisempi kävely ilman cirkumduktiota tai lonkkakävelyä. SPL2-polvinivel lukkiutuu täydessä polven ekstensiossa ja siinä on myös lisälukitus, joka vapautuu 15 ° fleksiossa, silloin kun täyttä ekstensiota ei saavuteta. Tämä tarkoittaa, että ortoosi lukkiutuu vaikka polvi ei ole täydessä ekstensiossa. Koska SPL2-nivelet eivät ole riippuvaisia nilkan asennosta ja/tai maakosketuksesta, niitä voidaan käyttää erilaisissa ortooseissa:

- pitkissä alaraajaortooseissa ilman nilkaniveltä tai sen kanssa
- pitkissä alaraajaortooseissa mahdollisesti lonkkanivelen kanssa
- polviortooseissa

Käyttöalueet: M.Quadriceps lihasheikkous, joka johtuu MS-taudista tai vastaavanlaisista sairauksista, halvauksesta, poliosta, perifeerisistä hermovaurioista, muista neuromuskulaarisista sairauksista.

Kontraindikaatiot: Polven fleksiokontraktuurat > 10°, kohtuullinen tai vaikea spastisiteetti.

Muuta: Kumpaankin tuotteeseen sisältyy kauko-ohjain, dummy valua varten sekä muut asennukseen tarvittavat työkalut. SPL2-nivelet on tarkoitettu 20 mm kiskoille. Kiskot eivät sisälly hintaan. Tuote 62800 sisältää SPL- sekä SPC-nivelet. Tuote 62803 sisältää SPL-nivelen. Potilaan paino enintään 100 kg. Nivelen mukana toimitetaan seikkaperäinen valmistus- ja sovitushje. Ohjeessa on myös varaosaluettelo. Fysioterapeuteille on oma käyttöohje. Ohjevihkosia voi tilata asiakaspalvelustamme.

Tuotenro.	Malli	Vas/Oik
62800	SPL2	Vas/Oik
62803	SPL2 Monolateral	Vas/Oik
62802	Dummy	
62805	Korjaussarja	
93101	Sovitusertoosi lainattavaksi	Bilat.

Load Response -polvinivel

Load Response vaimentaa iskuja ja sallii 18°:n polven fleksion seisontavaiheessa. Kuormitettu spiraalijousi säilyttää polvinivelen stabiliteetin vastustamalla polven fleksiota. Load Responsea on saatavana alumiinisin, titaanisoin tai ruostumattomasta teräksestä valmistetuin kiskoille.

Käyttöalueet: Täydellinen M. Quadriceps lihaskato, johon liittyy lonkan lihasheikkous. Minimipaino 50 kg, maksimipaino 86 kg.

Muuta: Load Response-polvinivel on tarkoitettu 19 mm kiskoille.

Tuotenro.	Malli	Materiaali	Vas/Oik
62820	Load Response-polvinivel	Alumiini	Vas/Oik
62821	Load Response-polvinivel	Ruostumaton teräs	Vas/Oik
62822	Load Response-polvinivel	Titaani	Vas/Oik
62823	Uretaaninauha		
62828	Rinnakkaistyökälu LR-polvinivelelle		
62829	Lukitussetti LR-polvinivelelle	Vas/Oik	
93220	Demo-ortoosi lainattavaksi		





GX-Knee-polvinivel

GX-Knee on polvinivel, jonka tehtävänä on avustaa polven ekstensiota heilautusvaiheessa. Kaasujousen avulla polvi ojentuu täysin kantaiskussa. Kaasujousia on kahta vastusastetta, 125 N (normaali) ja 175 N aktiivisille potilaille.

Käyttöalueet: Quadriceps heikkous, quadriceps heikkous, johon yhdistyy jalan ja nilkan ongelmia, quadricepsin heikkous yhdessä polvinivelen sivuttaisinstabiliteetin kanssa. Potilaan paino enintään 100 kg.

Kontraindikaatiot: Heikko lantion lihaksisto.

Muuta: GX-Knee-polvinivel on tarkoitettu 19 mm kiskoille. Mukana tulee mediaaliset ja lateraaliset kiskot.

Tuotenro.	Malli	Kovuus	Materiaali	Vas/Oik
62830	GX-Knee, nuori	125N	Alumiini	Vas/Oik
62830	GX-Knee, nuori	175N	Alumiini	Vas/Oik
62831	GX-Knee, nuori	125N	Ruostumaton teräs	Vas/Oik
62831	GX-Knee, nuori	175N	Ruostumaton teräs	Vas/Oik
62832	GX-Knee, aikuinen	125N	Alumiini	Vas/Oik
62832	GX-Knee, aikuinen	175N	Alumiini	Vas/Oik
62833	GX-Knee, aikuinen	125N	Ruostumaton teräs	Vas/Oik
62833	GX-Knee, aikuinen	175N	Ruostumaton teräs	Vas/Oik

FullStride™-polvinivel

FullStride™-polvinivel kontrolloi polvea mekaanisesti johtojärjestelmän avulla. Nivel lukittuu täydessä ekstensiossa ja avautuu automaattisesti tukivaiheen lopussa. FullStride antaa maksimaalisen kontrollin varus-/valgusinstabiliteetissa ja polvinivelen hyperekstensiossa. Nivel on vaihdettavissa SafetyStride-polviniveleen. Yhteensopiva useimpien nilkkaniveliä kanssa. Polvi voidaan lukita siirtämällä niveltä mediaalipuolelta lateraalipuolelle tai päinvastoin.

Käyttöalueet: M. Quadriceps heikkous, MS, halvaus, femoraalihieron vamma ja/ tai lievä selkäydinvamma, inkluusiokappalemyosiitti.

Kontraindikaatiot: Potilaan paino >100 kg, lonkan, polven tai nilkan lihaksiston spastisiteetti, merkittävä jalkojen pituusero, jossa vahingoittunut jalka on lyhyempi, polvinivelen ekstensiokontraktuurat.

Muuta: FullStride-nivel on tarkoitettu 19 mm kiskoille. Mukana toimitetaan sekä lateraaliset että mediaaliset kiskot. Kuvassa niveleen on asennettu Slim Line Double Action-nilkkanivel ja Slim Line jalustin. PreSTRIDE-sovitustyyppisiä voidaan käyttää arvioimaan FullStride:n sopivuutta asiakkaalle. Demo-ortoosi on tarkoitettu vain näyttöä, ei sovitusta varten.



Tuotenro.	Malli	Materiaali	Vas/Oik
62837	FullStride AL	Alumiini	Bilat.
62838	FullStride RT	Ruostumaton teräs	Bilat.
93240	FullStride demo-ortoosi lainattavaksi	-	Bilat.
93250	PreSTRIDE sovitustyyppi lainattavaksi.	Ortoosia voi säätää/ muokata.	Vasen
93251	PreSTRIDE sovitustyyppi lainattavaksi.	Ortoosia voi säätää/ muokata.	Oikea



SafetyStride™-polvinivel

SafetyStride™-polvinivel kontrolloi mekaanisesti polven fleksiota johtojärjestelmän avulla. Ortoosi ei tarvitse täydellistä polviekstensiota lukittautuakseen tukivaiheen aikana, vaan lukittuu missä kulmassa tahansa. Polvinivelen sisässä oleva lukitustappi aktivoituu heilahdusvaiheen aikana, mikä varmistaa polvinivelen stabiliteetin ennen kantakosketusta. Vaihdeavissa FullStride-polviniveleen. Yhteensopiva useimpien nilkkaniveliä kanssa.

Käyttöalueet: M. Quadriceps heikkous, MS, halvaus, femoraalihieron vamma ja/ tai lievä selkäydinvamma, inkluusiokappalemyosiitti.

Kontraindikaatiot: Potilaan paino >100 kg, lonkan, polven tai nilkan lihaksiston spastisiteetti, merkittävä jalkojen pituusero, jossa vahingoittunut jalka on lyhyempi.

Muuta: SafetyStride-nivel on tarkoitettu 19 mm kiskoille. Mukana tulee sekä mediaaliset että lateraaliset kiskot. Kuvassa niveleen on asennettu Camber Axis -nilkkanivel. PreSTRIDE-sovituseroortoosia voidaan käyttää arvioimaan SafetyStriden sopivuutta asiakkaalle.

Tuoteno.	Malli	Vas/Oik
62835	SafetyStride, Alumiini	Vasen
62835	SafetyStride, Alumiini	Oikea
62836	SafetyStride, Ruostumaton teräs	Vasen
62836	SafetyStride, Ruostumaton teräs	Oikea
93230	SafetyStride, demo-ortoosi lainattavaksi	Oikea
93231	SafetyStride, demo-ortoosi lainattavaksi	Vasen
93250	PreStride sovituseroortoosi lainattavaksi. Ortoosia voi säätää/muokata.	Vasen
93251	PreStride sovituseroortoosi lainattavaksi. Ortoosia voi säätää/muokata.	Oikea



MultiStatic korjaava nivel

MultiStatic-nivel on tarkoitettu käytettäväksi korjattavien kontraktuurien hoitamisessa lapsilla ja aikuisilla. Nivel mahdollistaa nopean, tehokkaan ja riittävästi staattisen kontraktuurien hoidon. Nivel toimii HLBS-periaatteen (High Load Brief Stretch) mukaisesti. Nivelen kulma määritetään eksentrisellä akselilla. MultiStatic-nivel on tarkoitettu käytettäväksi ortoosissa joihin ei varata painoa. Suosittelemme käyttämään MultiStatic-nivelen vastakkaisella puolella jotakin kaksisuuntaista perusniveltä varmistamaan ortoosin vääntöjäykkyys ja rotaatio. Nivelä voidaan käyttää fleksiassa ja ekstensiassa. Siinä on asteeton +120° - -120° säätöväli. Voidaan käyttää sekä oikealla että vasemmalla puolella. Valmistettu ruostumattomasta teräksestä.

Käyttöalueet: Korjattavissa olevien kontraktuurien hoito lapsille ja aikuisille.

Tuoteno.	Koko	Leveys	Pituus	Korkeus	Halkaisija	Paino
69689	X-Small	9 mm	100 mm	6,5 mm	11 mm	14 g
69690	Small	12 mm	400 mm	8,5 mm	19 mm	83 g
69691	Medium	16 mm	400 mm	9,5 mm	25 mm	121 g
69692	Large	19 mm	400 mm	10,5 mm	30 mm	151 g

MultiMotion Kiskot

MultiMotion-järjestelmään on valittavissa useita erilaisia kiskotyyppejä. Kiskoja on saatavana kahta leveyttä 12 ja 16 mm. Kaikki kiskot toimitetaan valmiiksi poratuilla rei'illä asennuksen helpottamiseksi.

Tuotenro.	Malli	Koko	Mitta
69160	Kiskot suora	Small, Sett m/2	200 x 12 x 3.2 mm
69162	Kiskot muotoiltu	Medium, Sett m/2	350 x 12 x 3.2 mm
69164	T-kiskot	Medium	150 x 12 x 3.2 mm
69161	Kiskot suora	Large	200 x 16 x 4 mm
69163	Kiskot muotoiltu	Large	450 x 16 x 4 mm
69165	T-kiskot	Large	150 x 16 x 3.2 mm

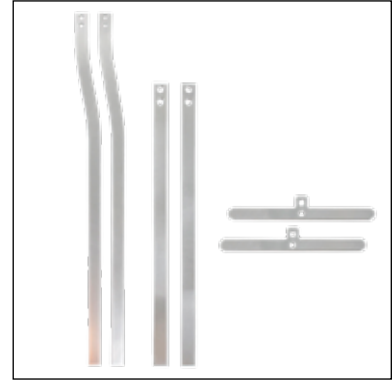

MultiMotion lonkan abduktiojärjestelmä

Niveljärjestelmä on tarkoitettu lasten korjattavissa olevien lonkan kontraktuuriin hoitoon. Järjestelmä koostuu kahdesta komponentista – korjaavasta nivelestä ja abduktiokiskoista. Komponentit asennetaan yksilöllisesti valmistettuun ortoosiin. Ortoosin käyttö ohjaa raajan oikeaan asentoon ja stabiloi lonkkaniveltä. Lähentäjälihakset venyvät näin hitaasti asteittain. Nivelet voidaan lukita haluttuun asentoon. Ortoosissa on säädettävät fleksio- ja ekstensiostopperit: Small 14° välein ja Regular 12° välein.

Käyttöalueet: Spastinen diplegia, spastinen tetraplegia, spastinen triplegia, lonkkanivelen synnynnäinen subluksaatio.

Muuta: Lonkan abduktiojärjestelmää saa käyttää ainoastaan alaraajoihin tarkoitetuissa ortoosissa. Niitä ei tule käyttää liikkumista avustaviin ortoosihin.

Tuotenro.	Malli	Koko	Mitta 1	Mitta 2	Mitta 3
69721	MultiMotion Abduktiokiskot	Small	< 105 cm		
69720	MultiMotion Abduktiokiskot	Regular	> 105 cm		
69152	MultiMotion Modular	Small	3,4 Nm	35 mm	100g
69140	MultiMotion Modular	Regular	10,2 Nm	53 mm	245g



Mitta 1: Maksimaalinen vääntömomentti

Mitta 2: Nivelpesän halkaisija

Mitta 3: Nivelen paino



MultiMotion Modular korjaava nivel

MultiMotion on dynaamisesti korjaava ortoosijärjestelmä, jota voidaan käyttää kun raajan liikkuvuus on rajoittunut johtuen esim. Kontraktuurasta tai spastisiteetista, leikkauksen jälkeen tai palovammojen seurauksena. Järjestelmää voidaan käyttää apuna useille eri nivelille sekä ekstensiossa että fleksiassa. Nivelten dynaaminen toiminta antaa varman ja pysyvän hoitomenetelmän täysin potilaan yksilöllisten edellytysten mukaisesti. Yksilöllisen ortoosijärjestelmän valmistaa apuvälineteknikko. Järjestelmä on toiminnaltaan yksinkertainen ja asetuksia on helppo muuttaa liikeradan muuttuessa. Käyttämällä seuranta-kaavaketta voit helposti seurata kehitystä ja näin varmistaa mitä asetuksia ja muutoksia tulisi tehdä. Nivel voidaan tilata yksittäin tai settinä, jossa on sekä ylä- että alakiskot. Nilkkaan on myös saatavana nivel, johon on asennettu T-kisko saatavana 10 mm:n offsetilla.

Käyttöalueet: Esimerkkejä diagnooseista: aivohalvaukset, nivelsiderepeämät, palovammat, Cerebral Pares, murtumat, spastinen jäykkyyden, MS, Spina Bifida, säären amputaatio ja kallo- ja aivovammat.

Kontraindikaatiot: Ankyloosi, lihasten ja jalan epämuodostumat, fibroosi, luutuminen.

Tuoteno.	Malli	Koko	Mitta
69140	Modular nivel	Large	16 mm
69147	Modular nivel t-kiskolla	Large	16 mm
69148	Modular nivel integroidulla kiskolla	Large	16 mm
69149	Modular nivel integroidulla kiskolla	Medium	12 mm
69150	Modular nivel integroidulla t-kiskolla	Large	16 mm
69151	Modular nivel integroidulla t-kiskolla	Medium	12 mm
69152	Modular nivel	Medium	12 mm
69159	Modular nivel t-kiskolla	Medium	12 mm

MultiMotion muut tuotteet

Tuotenro.	Malli	Koko	Mitta	Pakkauskoko
69146	Flexio/extensio stoppari	Large	16 mm	
69167	Linjaustanko			
69168	Laakerirengas	Medium		
69169	Laakerirengas	Large		
69170	Ruuvit kiskoihin			4
69141	Keskikotelon ruuvi	Large	16 mm	
69142	Aluslevy	Large	16 mm	
69143	Kotelo	Large	16 mm	
69144	Voimatason ilmaislevy	Large	16 mm	
69145	Jousen voimaysikkö	Large	16 mm	
69153	Keskikotelon ruuvi	Medium	12 mm	
69154	Aluslevy	Medium	12 mm	
69155	Kotelo	Medium	12 mm	
69156	Voimatason ilmaislevy	Medium	12 mm	
69157	Jousen voimaysikkö	Medium	12 mm	
69158	Flexio/extensio stoppari	Medium	12 mm	
69166	Linjaustyökäluasetti			

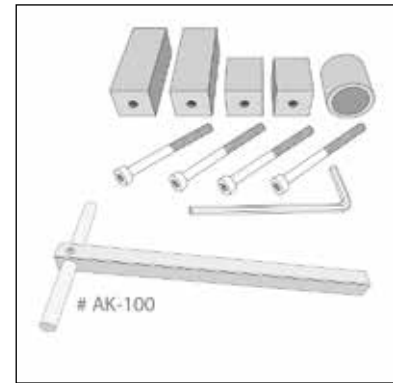

Freemotion

Tätä vapaasti liikkuvaa kaksisuuntaista perusniveltä käytetään yhdessä MultiStaticin korjaavan nivelen kanssa varmistamaan ortoosin vääntöjäykkyys ja paras mahdollinen toiminnallisuus. Valmistettu ruostumattomasta teräksestä.

Tuotenro.	Malli	Leveys	Pituus	Korkeus	Halkaisija	Paino
69697	FreeMotion Modular Small	12 mm	93 mm	11 mm	18 mm	40 g
69698	FreeMotion Modular T-bar Small	12 mm	97 mm	11 mm	18 mm	72 g
69695	FreeMotion Integrated Small	12 mm	400 mm	11 mm	18 mm	105 g
69699	FreeMotion Integrerad T-Bar Small	12 mm	250 mm	11 mm	18 mm	106 g
69700	FreeMotion Modular Medium	16 mm	97 mm	11 mm	22 mm	52 g
69703	FreeMotion Modular T-bar Medium	16 mm	105 mm	11 mm	22 mm	88 g
69696	FreeMotion Integrated Medium	16 mm	400 mm	11 mm	22 mm	140 g
69704	FreeMotion Integrerad T-Bar Medium	16 mm	260 mm	11 mm	22 mm	134 g





Monodos

Monodos-nivel on tarkoitettu dynaamisten kontraktuurien hoitoon. Se on valmistettu ruostumattomasta teräksestä. Nivel sallii vapaan rotaation yhteen suuntaan ja estää liikkeen vastakkaiseen suuntaan. Tarkoitettu ylä- ja alaraajoille fleksiassa ja ekstensiassa. Nivelessä on yksinkertainen avausmekanismi.

Käyttöalueet: Dynaamisten kontraktuurien hoito.

Muuta: Nivelä ei saa käyttää painoa kannattelevissa ortooseissa. Large-kokoon sisältyy Free Motion -nivel ja kiskot.

Tuotenro.	Koko	Pakkaus	Vas/Oik
62780	Small	1 kpl	Bilat.
62780	Medium	1 kpl	Bilat.
62780	Large	1 pari	Bilat.



Muovit ja materiaalit

www.camp.fi

Materiaaliopas

Camp tarjoaa laajan valikoiman ortoosien ja lastojen valmistukseen tarkoitettuja materiaaleja. Useimmat matalälämpömuovimme ovat jo vuosi markkinoilla olleen Rolyanin valmistamia.

Matalälämpömuovivalikoimaamme kuuluu tuotteita, joilla on erilaisia ominaisuuksia staattisten ja dynaamisten lastojen sekä ortoosien että sidosten valmistukseen. Lisäksi pehmustevaihtoehtomme, tarranauharatkaisumme ja lisävarusteemme lastojen valmistukseen tarjoavat täydellisen valikoiman kaikkia hoitoja varten. Löydät nyt verkkosivuiltamme uudistetun ortoosimateriaali oppaamme, jonka avulla voit helposti vertailla materiaalien eri ominaisuuksia.

		Yläraajan ortoosit							Diagnoosi				Muuta			
		Dynaamiset ortoosit	Sarja staattiset (staattis progressiiviset)	Kynerpääortoosit (ekstensio)	Kynerpääortoosit (fleksio)	Ranneortoosit	Käden ortoosit	Sormiortoosit	Trauman tai leikkauksen jälkeiset ortoosit	Rannekanavaoireyhtymä	Sormire jännevammat	Palovammat	Arthroosi	Spastisuus	Murtumat	Simpukka lastat
Polyform™	PIENIN Venymiskestävyys	●		●	●	●	●	●	●	●	●	●			●	
ProDrape™		●	●		●	●	●	●	●	●	●	●		●	●	
Polyflex II™		●		●	●	●	●	●	●	●	●	●		●	●	
TailorSplint™	KOHTALAINEN Venymiskestävyys	●	●	●	●	●	●	●	●	●	●	●	●	●	●	●
Aquaplast™		●	●	●	●	●	●	●	●	●	●	●	●	●	●	●
Aquaplast-T™		●	●	●	●	●	●	●	●	●	●	●	●	●	●	●
Watercolors™		●	●	●	●	●	●	●	●	●	●	●	●	●	●	●
Ezeform™	SUURIN Venymiskestävyys	●	●	●	●					●	●	●			●	●
Synergy™				●	●						●		●			

Aquaplast™

Aquaplast™-valikoimaan kuuluu useita materiaaleja, joilla on monia yhteisiä, mutta myös ainutlaatuisia ominaisuuksia erilaisiin tarpeisiin. Aquaplastia on helppo muotoilla. Valikoimassa on seuraavat materiaalit: Aquaplast™ Original, tarttuu itseensä. Aquaplast-T™, "Non-sticky"-pinta (ei tartu itseensä). Aquaplast™ Prodrap-T™, "Non-sticky"-pinta, erittäin hyvä muotoiltavuus. Aquaplast-T™ Antimicrobial, "Non-sticky"-pinta, vähentää hajuhaittoja. Aquatube™, kiinnittyy pysyvästi muita Rolyanin muoveja vasten. Aquaplast™ Watercolors™, "Non-sticky"-pinta, saatavana monta väriä.



Aquaplast™ Original

Aquaplast™ on polykaprolaktonipohja ortoosimateriaali. Materiaalissa on tasapainoinen muovautuvuus ja venymiskestävyys. Tämä antaa materiaalille hyvän hallittavuuden ortoosin valmistuksen aikana. Toisin kuin Aquaplast-T™:ssä, Aquaplast™-materiaalissa ei ole suojapinnoitetta, ja se kiinnittyy välittömästi ilman pinnan valmistelua. Aquaplast™ on monipuolinen materiaali joka soveltuu yksityiskohtia vaativiin, keskisuuriin ja suuriin ortooseihin.

Aquaplast materiaalissa on 100 prosenttinen muisti, joka mahdollistaa materiaalin toistuvan uudelleen muotoilun. Materiaali muuttuu pehmeänä läpikuultavaksi, mikä helpottaa asento- ja painekohtien tunnistamista maksimaalista mukavuutta varten. Aquaplast ei sisällä myrkyllisiä kemikaaliyhdisteitä eikä se sisällä lateksia.

Käyttöalueet: Pohja dynaamisille ja staattisille peukalo-, sormi-, käsi- ja ranneortooseille, 3,2 mm myös käsivarsi- ja jalkaortooseihin.



Tuotenro.	Väri	Leveys	Pituus	Paksuus	Pakkaus	Tasainen/ perforoitu
50121	Beige	460 mm	610 mm	2,4 mm	1 arkki	Tasainen
50122	Beige	460 mm	610 mm	3,2 mm	1 arkki	Tasainen
50123	Beige	460 mm	610 mm	1,6 mm	1 arkki	Optiperf.19%
50124	Beige	460 mm	610 mm	2,4 mm	1 arkki	Optiperf.19%
50125	Beige	460 mm	610 mm	3,2 mm	1 arkki	Optiperf.19%



Aquaplast-T™

Aquaplast-T on alkuperäisen Aquaplast materiaalin mukaan valmistettu polykaprolaktonipohjainen ortoosimateriaali. Materiaali tarjoaa tasapainoisen venymiskestävyuden. Tämä helpon materiaalin hallinnan sekä venymiskestävyuden ortoosin valmistuksen aikana. Toisin kuin Aquaplastissa, Aquaplast-T:ssä on vesipohjainen pinnoite, joka estää materiaalin ylimääräistä tarttumista. Materiaalissa on 100-prosenttista muisti. Aquaplast™ voidaan lämmittää ja muotoilla toivotusti uudelleen. Tämän vuoksi se on ihanteellinen valinta staattis progressiivisiin ja sarjastatiisiin ortooseihin, joissa ortoosi on muotoiltava uudelleen potilaan tilan muuttuessa. Materiaali muuttuu pehmeänä läpikuultavasti, mikä helpottaa asento- ja painekohtien tunnistamista mukavuuden lisäämiseksi. Aquaplast-T ei sisällä myrkyllisiä kemikaaliyhdisteitä eikä se sisällä lateksia.

Käyttöalueet: Pohja dynaamisille ja staattisille peukalo-, sormi-, käsi- ja ranneortooseille, 3,2 mm myös käsivarsi- ja jalkaortooseihin.

Tuotenro.	Väri	Tyyppi	Leveys	Pituus	Paksuus	Pakkaus
50126	Valkoinen	Tasainen	460 mm	610 mm	1,6 mm	1 arkki
50127	Valkoinen	Tasainen	460 mm	610 mm	2,4 mm	1 arkki
50128	Valkoinen	Tasainen	460 mm	610 mm	3,2 mm	1 arkki
50129	Valkoinen	Tasainen	460 mm	610 mm	3,2 mm	4 arkkiä
50133	Valkoinen	Superperforoitu 42%	460 mm	610 mm	1,6 mm	1 arkki
50134	Valkoinen	Superperforoitu 42%	460 mm	610 mm	2,4 mm	1 arkki
50135	Valkoinen	Superperforoitu 42%	460 mm	610 mm	3,2 mm	1 arkki
50136	Valkoinen	Optiperforoitu 19%	460 mm	610 mm	1,6 mm	1 arkki
50137	Valkoinen	Optiperforoitu 19%	460 mm	610 mm	2,4 mm	1 arkki
50138	Valkoinen	Optiperforoitu 19%	460 mm	610 mm	3,2 mm	1 arkki
50331	Valkoinen	Ultraperforoitu 13%	460 mm	610 mm	1,6 mm	1 arkki
50332	Valkoinen	Ultraperforoitu 13%	460 mm	460 mm	1,6 mm	1 arkki



Aquaplast™ ProDrape™-T

ProDrape™ on helposti muovautuvin materiaali Aquaplast™ tuoteperheestä. Materiaali on helppo muotoilla kehon eri pinnoille. Hellävaraisesti muovautuva materiaalia voidaan käyttää potilaille, joilla on muun muassa herkkä tai ärtynyt iho. ProDrape™, kuten Aquaplast-T™ omaavat vettä hylkivän pinnoitteen. Alhainen venymiskestävyys sopii käsien, sormien, peukaloiden ja pediatrien ortoosien valmistukseen.

100-prosenttisen muistin ansiosta ProDrape™ voidaan lämmittää ja muotoilla toistuvasti uudelleen. Materiaali muuttuu lämmittäessä läpikuultavaksi, mikä helpottaa asento- ja painekohtien tunnistamista potilaan mukavuuden parantamiseksi. ProDrape™ ei sisällä myrkyllisiä kemikaaliyhdisteitä eikä se sisällä lateksia.

Käyttöalueet: Akuutti trauma, kiputilat ja nivelen ärsytys, peukalo-, sormi-, käsi- ja ranneortoosit.

Tuotenro.	Väri	Leveys	Pituus	Paksuus	Pakkaus	Tasainen/ perforoitu
50165	Valkoinen	460 mm	610 mm	2,4 mm	1 arkki	Tasainen
50166	Valkoinen	460 mm	610 mm	3,2 mm	1 arkki	Tasainen

Aquaplast-T™ Antimicrobial

Aquaplast-T™ Antimicrobialissa on pintakäsittely, joka ehkäisee bakteerien kasvua ja pahaa hajua. Pintakäsittelyä ei voi "pestä" pois. Kun ortoosia tai lastaa käytetään pidemmän aikaa tai sitä käytetään bakteerikasvulle altistavassa ympäristössä, sopii tämä materiaali hyvin. Siinä on muuten samat ominaisuudet kuin Aquaplast-T:ssä. Valmiin ortoosin ominaisuudet: Tukeva ortoosi, jossa on tasainen ja pehmeä pinta. Sopii taloudellisena toistuvaan uudelleentyöstöön. Valkoinen Aquaplast muuttuu kirkkaaksi lämmityksessä, joka helpottaa kohoumien näkyvyydessä sekä työnskentelyssä alueiden kohdilla, jotka tarvitsevat lisävahvuutta. Tarranauhat kiinnittyvät helpommin ortoosiin kiinni jos pintaa hieman rikotaan ensin.

Käyttöalueet: Pohja dynaamisille ja staattisille peukalo-, sormi-, käsi- ja ranneortooseille. Sopii halvauspotilaiden ortooseihin ja lapsille.



Tuotenro.	Väri	Leveys	Pituus	Paksuus	Pakkaus	Tasainen/ perforoitu
50350	Valkoinen	460 mm	610 mm	3,2 mm	1 arkki	Tasainen
50351	Valkoinen	460 mm	610 mm	3,2 mm	1 arkki	Optiperforoitu



Aquaplast™ Watercolors™

Aquaplast™ Watercolors™ on ominaisuuksiltaan samanlainen kuin Aquaplast-T™. Materiaali on saatavana useana eri värinä, paksuuksina ja perforoinneilla. Materiaali soveltuu monenlaisiin ortooseihin. Tämä antaa terapeutille innovatiivisia tuoteratkaisuja ja asiakkaalle tarjottavia väri vaihtoehtoja.

Aquaplast™ watercolours on polykaprolaktonipohja ortoosimateriaali, joka tarjoaa hyvän tasapainon muovattavuuden ja venymiskestävyyden välillä. Näin pystytään paremmin hallitsemaan, kuinka paljon materiaalia venytetään ortoosien valmistuksen aikana. Kuten muillakin Aquaplast™-tuoteperheen materiaaleilla, Watercolors-materiaalilla on 100-prosenttinen muisti, ja vaaleammat värit muuttuvat läpikuultaviksi lämmitettäessä.

Aquaplast™ Watercolours™ -materiaalissa on vesipohjainen pinnoite, joka estää materiaalin liiallisen tarttumisen vähentäen sen tahmaisuutta.

Aquaplast-T ei sisällä myrkyllisiä kemikaaliyhdisteitä eikä se sisällä lateksia.

Käyttöalueet: Lasten ortoosit, pohja dynaamisille ja staattisille peukalo-, sormi-, käsi- ja ranneortooseille, 3,2 mm myös käsivarsi- ja jalkaortooseihin.

Tuotenro.	Väri	Leveys	Pituus	Paksuus	Pakkaus	Tasainen/ perforoitu
50144	Musta	460 mm	610 mm	3,2 mm	1 arkki	Tasainen
50145	Musta	460 mm	610 mm	3,2 mm	1 arkki	Perforoitu 19%
50146	Musta	460 mm	610 mm	1,6 mm	1 arkki	Tasainen
50147	Musta	460 mm	610 mm	1,6 mm	1 arkki	Perforoitu 19%
50334	Musta	460 mm	610 mm	1,6 mm	1 arkki	Ultraporfoitu 13%
50140	Kirkaansininen	460 mm	610 mm	3,2 mm	1 arkki	Tasainen
50143	Kirkaansininen	460 mm	610 mm	1,6 mm	1 arkki	Perforoitu 19%
50141	Kirkaansininen	460 mm	610 mm	3,2 mm	1 arkki	Perforoitu 19%
50142	Kirkaansininen	460 mm	610 mm	1,6 mm	1 arkki	Tasainen
50321	Mariinin sininen	460 mm	610 mm	1,6 mm	1 arkki	Perforoitu 19%
50333	Kirkaansininen	460 mm	610 mm	1,6 mm	1 arkki	Ultraporfoitu 13%
50308	Mariinin sininen	460 mm	610 mm	3,2 mm	1 arkki	Perforoitu 19%
50309	Laventeli	460 mm	610 mm	3,2 mm	1 arkki	Perforoitu 19%
50322	Laventeli	460 mm	610 mm	1,6 mm	1 arkki	Perforoitu 19%
50343	Laventeli	460 mm	610 mm	1,6 mm	1 arkki	Ultraporfoitu 13%
50154	Violetti	460 mm	610 mm	2,4 mm	1 arkki	Tasainen
50155	Violetti	460 mm	610 mm	2,4 mm	1 arkki	Perforoitu 19%
50313	Violetti	460 mm	610 mm	1,6 mm	1 arkki	Tasainen
50336	Violetti	460 mm	610 mm	1,6 mm	1 arkki	Ultraporfoitu 13%
50152	Violetti	460 mm	610 mm	3,2 mm	1 arkki	Tasainen
50153	Violetti	460 mm	610 mm	3,2 mm	1 arkki	Perforoitu 19%
50164	Limenvihreä	460 mm	610 mm	3,2 mm	1 arkki	Tasainen
50307	Limenvihreä	460 mm	610 mm	3,2 mm	1 arkki	Perforoitu 19%
50317	Limenvihreä	460 mm	610 mm	1,6 mm	1 arkki	Tasainen
50340	Limenvihreä	460 mm	610 mm	1,6 mm	1 arkki	Ultraporfoitu 13%
50304	Hot Pink	460 mm	610 mm	3,2 mm	1 arkki	Perforoitu 19%
50300	Hot Pink	460 mm	610 mm	3,2 mm	1 arkki	Tasainen
50314	Hot Pink	460 mm	610 mm	1,6 mm	1 arkki	Tasainen
50337	Hot Pink	460 mm	610 mm	1,6 mm	1 arkki	Ultraporfoitu 13%
50149	Punainen	460 mm	610 mm	3,2 mm	1 arkki	Perforoitu 19%
50150	Punainen	460 mm	610 mm	2,4 mm	1 arkki	Tasainen
50151	Punainen	460 mm	610 mm	2,4 mm	1 arkki	Perforoitu 19%
50139	Punainen	460 mm	610 mm	1,6 mm	1 arkki	Tasainen
50335	Punainen	460 mm	610 mm	1,6 mm	1 arkki	Ultraporfoitu 13%

Aquaplast™ Watercolors™

Tuotenro.	Väri	Leveys	Pituus	Paksuus	Pakkaus	Tasainen/ perforoitu
50156	Beige	460 mm	610 mm	3,2 mm	1 arkki	Tasainen
50157	Beige	460 mm	610 mm	3,2 mm	1 arkki	Perforoitu 19%
50158	Beige	460 mm	610 mm	2,4 mm	1 arkki	Tasainen
50159	Beige	460 mm	610 mm	2,4 mm	1 arkki	Perforoitu 19%
50160	Beige	460 mm	610 mm	1,6 mm	1 arkki	Tasainen
50161	Beige	460 mm	610 mm	1,6 mm	1 arkki	Perforoitu 19%
50341	Beige	460 mm	610 mm	1,6 mm	1 arkki	Ultraperforoitu 13%
50323	Sinimetalli	460 mm	610 mm	3,2 mm	1 arkki	Tasainen
50344	Sinimetalli	460 mm	610 mm	3,2 mm	1 arkki	Perforoitu 19%
50359	Sinimetalli	460 mm	610 mm	2,4 mm	1 arkki	Ultraperforoitu 13%
50348	Sinimetalli	460 mm	610 mm	1,6 mm	1 arkki	Ultraperforoitu 13%
50325	Hopea	460 mm	610 mm	3,2 mm	1 arkki	Tasainen
50346	Hopea	460 mm	610 mm	3,2 mm	1 arkki	Perforoitu 19%
50349	Hopea	460 mm	610 mm	1,6 mm	1 arkki	Ultraperforoitu 13%
50312	Hopea	460 mm	610 mm	2,4 mm	1 arkki	Ultraperforoitu 13%
50329	Kirkkaansininen	460 mm	610 mm	2,4 mm	1 arkki	Perforoitu 19%



Polyform™ ja Polyform™ light

Polyform on erittäin joustava ja venyvä. Materiaali tarjoaa kuitenkin poikkeuksellisen jäykkyyden ja vakauden. Rolyanin vahvimpana ja joustavimpana ortoosimateriaalina se on helppo muovata muotoon. Lämmittäessä materiaali joustavaksi. Tämä mahdollistaa materiaalin helpon muovattavuuden vaikeillekin pinnoille kevyin pannalluksin.

Materiaalin joustavuus korostuu, kun materiaalista valmistetaan lastaa tau ortoosia potilaalle, joka kärsii nivelkivuista. Polyform:ssa on vesi-pohjainen pinnoite, joka vähentää materiaalin liiallista kiinnittymistä. Materiaalia voidaan lämmittää ja muovata useaan kertaan, mutta se ei palaudu takaisin alkuperäiseen muotoonsa. Polyform on myrkytön ja lateksiton. Materiaali on säteilykestävä.

Käyttöalueet: Akuutti trauma, kiputilat ja nivelen ärsytys, peukalo-, sormi-, käsi- ja ranneortoosit.

Tuoteno.	Väri	Leveys	Pituus	Paksuus	Pakkaus	Tasainen/ perforoitu
50100	Valkoinen	460 mm	610 mm	3,2 mm	1 arkki	Tasainen
50101	Valkoinen	460 mm	610 mm	3,2 mm	4 arkkia	Tasainen
50102	Valkoinen	610 mm	910 mm	3,2 mm	1 arkki	Tasainen
50103	Valkoinen	460 mm	610 mm	3,2 mm	1 arkki	Perforoitu 1%
50107	Valkoinen	310 mm	460 mm	1,6 mm (light)	4 arkkia	Tasainen



Polyflex II™

Polyflex II™ on polykaprolaktonipohjainen ortoosimateriaali, jossa yhdistyvät hyvä muovattavuus ja alhainen venymiskestävyys. Polyflex II™ -materiaalilla on erittäin helppo muovata. Tämän vuoksi materiaali soveltuu erinomaisesti tarkkaa istuvuutta vaativiin ortooseihin. Vaikka materiaalin venymiskestävyys on alhainen, jäähtymisen jälkeen ortoosi on kiinteä ja joustava.

Polyflex II™ -materiaalissa on vesipohjainen pinnoite, joka estää tarkoituksettoman tarttumisen ortoosia muovatessa. Materiaalia voidaan lämmittää ja muotoilla toistuvasti uudelleen, mutta kun materiaalia venytetään, se ei palaudu alkuperäiseen muotoonsa. ei sisällä myrkyllisiä kemikaaliyhdisteitä eikä se sisällä lateksia.

Käyttöalueet: Akuutti trauma, kiputilat ja nivelen ärsytys, peukalo-, sormi-, käsi- ja ranneortoosit, pohja dynaamisille ortooseille, henkilöille, joilla on neurologisia sairauksia.

Tuoteno.	Väri	Leveys	Pituus	Paksuus	Pakkaus	Tasainen/ perforoitu
50109	Valkoinen	460 mm	610 mm	2,4 mm	1 arkki	Tasainen
50113	Valkoinen	610 mm	910 mm	3,2 mm	1 arkki	Perforoitu 1%
50114	Valkoinen	460 mm	610 mm	3,2 mm	4 arkkia	Perforoitu 1%

TailorSplint™

TailorSplint™ omaa täydellisen balanssin muovattavuuden ja venymiskestävyyden väliltä. Tämä tekee TailorSplint materiaalista kaikista monipuolisimman ja suosituimman Royalin ortoosimateriaaleista. Kohtalainen venymiskestävyys varmistaa että materiaali on riittävän jäykkää mutta hallittavaa muovauksen aikana. Nämä ominaisuuden tekevät Tailor Splint™ :tä monipuolisen materiaalin, joka soveltuu moniin tarpeisiin. Kun TailorSplint™ materiaali on jähmettynyt lopputuloksena on vahva ja jäykkä ortoosi, joka kestää kulutusta. TailorSplint™ materiaalin on pinnoitettu ja siinä on puuterimainen tekstuuri. TailorSplint ei sisällä myrkyllisiä kemikaaliyhdisteitä eikä se sisällä lateksia.

Käyttöalueet: Peukalo-, sormi- ja ranneortoosit, 3,2 mm myös käsivarsi- ja jalkaortoosit, dynaamisten ortoosien pohja, ortoosit henkilöille, joilla on neurologisia sairauksia.

Tuoteno.	Väri	Leveys	Pituus	Paksuus	Pakkaus	Tasainen/ perforoitu
50116	Beige	310 mm	460 mm	1,6 mm	4 arkkia	Tasainen
50117	Beige	460 mm	610 mm	2,4 mm	4 arkkia	Tasainen
50118	Beige	460 mm	610 mm	3,2 mm	4 arkkia	Tasainen





Ezeform™ ja Ezeform™ light

Ezeform toimii kuten isopreenikumi, vaikka se on polykaprolaktonipohjainen ortoosimateriaali. Materiaalin venymiskestävyyden ja kohtalaisen muokattavuuden ansiosta se säilyttää muotonsa ortoosin valmistuksen aikana, mikä antaa ortoosin valmistajalle paremman hallinnan.

Koska Ezeform™:sa on korkea venymiskestävyys, materiaali ei veny, kun se poistetaan hydrokarbonaattorista tai vesihauteesta. Tämä tekee Ezeform™:stä optimaalisen materiaaliksi suurempien ortoosien valmistukseen. Materiaalissa ei ole suojaainnoitetta, ja sen pinta on hieman tahmea, mikä estää sen liukumista valmistuksen aikana.

Ezeform™ tarttuu pysyvästi itseensä, kun sitä lämmitetään. Materiaalia voidaan myös lämmittää uudelleen ja muotoilla toistuvasti uudelleen, mutta venytyksen jälkeen se ei palaudu alkuperäiseen muotoonsa, koska materiaalilla ei ole muistia.

Käyttöalueet: Ortoosit henkilöille, joilla on neurologisia sairauksia, lepo-ortoosit ja funktionaaliset ortoosit sekä ylä- että alaraajoille, suurempien dynaamisten ortoosien pohjaksi, Ezeform light lasten ortooseihin.

Tuotenro.	Väri	Leveys	Pituus	Paksuus	Pakkaus	Tasainen/ perforoitu
50170	Valkoinen	460 mm	610 mm	3,2 mm	4 arkkia	Tasainen
50171	Valkoinen	460 mm	610 mm	3,2 mm	1 arkki	Tasainen
50173	Beige	460 mm	610 mm	3,2 mm	1 arkki	Tasainen
50174	Beige	610 mm	910 mm	3,2 mm	1 arkki	Tasainen
50175	Sininen	460 mm	610 mm	3,2 mm	1 arkki	Tasainen
50176	Sininen	610 mm	910 mm	3,2 mm	1 arkki	Tasainen
50178	Valkoinen	610 mm	910 mm	3,2 mm	1 arkki	Perforoitu 1%
50179	Beige	460 mm	610 mm	3,2 mm	1 arkki	Perforoitu 1%
50180	Beige	610 mm	910 mm	3,2 mm	1 arkki	Perforoitu 1%
50181	Sininen	460 mm	610 mm	3,2 mm	1 arkki	Perforoitu 1%
50182	Sininen	610 mm	910 mm	3,2 mm	1 arkki	Perforoitu 1%
50183	Valkoinen	310 mm	460 mm	1,6 mm (light)	4 arkkia	Tasainen
50184	Beige	310 mm	460 mm	1,6 mm (light)	4 arkkia	Tasainen
50188	Musta	460 mm	610 mm	3,2 mm	1 arkki	1% perf.
50189	Musta	460 mm	610 mm	3,2 mm	1 arkki	Kiinteä materiaali



Ezeform™ Antimicrobial

Ezeform™ Antimicrobialissa on käsittely, joka ehkäisee bakteerikasvua ja hajun muodostumista. Käsittelyä ei voi "pestä" pois. Tämä materiaali sopii hyvin, jos ortoosin tai lastan käyttö on pitkäaikaista tai jos lastaa käytetään bakteerikasvulle altistavassa ympäristössä. Materiaalissa on samat ominaisuudet kuin Ezeformissa.

Käyttöalueet: Ortoosit henkilöille, joilla on neurologisia sairauksia, lepo-ortoosit ja funktionaaliset ylä- ja alaraajoortoosit, suurempien dynaamisten ortoosien pohjaksi.

Tuotenro.	Väri	Leveys	Pituus	Paksuus	Pakkaus	Tasainen/ perforoitu
50187	Valkoinen	460 mm	610 mm	3,2 mm	1 arkki	Tasainen

Synergy™

Synergy™ on polykaprolaktonipohjainen materiaali, joka omaa korkean venymiskestävyuden ja jäykkään muovattavuuden. Nämä ominaisuudet tarjoavat hyvää hallittavuuden ortoosin valmistuksen aikana. Materiaali ei veny ennen kuin se asetetaan muovattavalle pinnalle. Tämän vuoksi materiaali on helppo hallita suurinakin levyinä lämmityksen aikana. Valmis ortoosi on jäykkä ja kestävä. Tämän vuoksi Synergy sopii parhaiten keskikokoisten ja suurten ortoosien valmistukseen. Materiaalista valmistettu ortoosi soveltuu asiakkaille, jotka vaativat jäykempää tuentaan esimerkiksi spastisuuden takia. Synergy ei sisällä myrkyllisiä kemikaaliyhdisteitä eikä se sisällä lateksia.



Materiaali on myrkytön, lateksiton ja se on säteilykestävä.

Käyttöalueet: Keskikokoiset ja suuret kiskot ja ortoosit. Korsetit ja alaraajojen kiinnikkeet. Liinojen valmistus yhteistyökäyttäjille henkilöille, spastisille potilaille.

Tuoteno.	Väri	Leveys	Pituus	Paksuus	Pakkaus	Tasainen/ perforoitu
50190	Sininen	460 mm	610 mm	3,2 mm	1 Arkki	Tasainen
50191	Sininen	610 mm	910 mm	3,2 mm	1 Arkki	Tasainen
50192	Sininen	610 mm	910 mm	3,2 mm	1 Arkki	Perf. 1 %

Manosplint® Ohio-T

Manosplint® Ohio-T:n avulla voidaan luoda yksilöllisesti valmistettuja lastoja ja ortooseja. Tuotteen ominaisuuksien ansiosta se soveltuu useaan käyttötarkoitukseen. Materiaalia on saatavana seitsemässä eri kuviovaihtoehdolla. Monipuolisuus luo mahdollisuuksia innovointiin ja luovuuteen lisäten samalla osaltaan potilastyytyväisyyttä. Ohio-T:ssä on 100 % muisti ja kohtalainen venymiskestävyys. Materiaalia on saatavana useina eri paksuuksina, aina 3,2 mm:iin asti. Tämä mahdollistaa vakaan ortoosin luomisen. Puolipinnoitettu materiaali mahdollistaa "nipistä ja avaa" -tekniikan, joka helpottaa levittämistä ja toimii ylimääräisenä käsiparina. Kiiltävään pintaan ei jää sormenjälkiä.



Kevyemmät materiaalmallit muuttuvat läpinäkyviksi lämmitettäessä. Tämä helpottaa tarkkaa levittämistä pinnoille, esimerkiksi jos iho on paine/ kosketusarka. Huomaa, että levyt ovat puolikokoisia.

Käyttöalueet: Immobilisaatioortoosit - ranne, peukalo ja käsi; mukaan lukien pediatria, jännevammat, murtumat, niveltulehdus ja neurologiset vammat. Mobilisaatioortoosit - staattinen tai dynaamisen ja staattisen ortoosin perustuvat mallit. Ympäristöystävällinen

Muuta: Muistathan tilausta tehdessäsi mainita valitun painatuksen tuotenumeron.

Tuoteno.	Väri	Leveys	Pituus	Paksuus	Pakkaus	Tasainen/ perforoitu
50387	Kuviot	30,5 cm	46 cm	1,6 mm	1 arkki	Tasainen
50388	Kuviot	30,5 cm	46 cm	2,4 mm	1 arkki	Tasainen
50389	Kuviot	30,5 cm	46 cm	3,2 mm	1 arkki	Perforoitu 1%



Manosplint® Wisconsin

Wisconsin tarjoaa erinomaisen toimivuuden. Mukautuva ja muotoiltu viimeistely tarjoaa tukea ja käytännöllisyyttä. Wisconsinilla on kohtalainen muisti, joka mahdollistaa helpon muokkauksen ja täydellisen reunojen viimeistelyn. Se muotoutuu helposti, ja koska materiaali kestää kohtalaista venymistä, sitä voidaan käsitellä hellävaraisesti ja pehmeästi. Valmiissa lastassa on kohtalainen jäykkyys, ja se on hieman joustava, mikä helpottaa pukemista ja riisumista. Pinnoitettu materiaali, joka ei tartu itseensä, ellei pinnoitetta poisteta. Huomaa, että kaikki levyt ovat demikoossa.

Tämä on ainutlaatuinen ja innovatiivinen tilaisuus lisätä hauskuutta ja luovuutta lastojen valmistuksessa sekä terapeutille että potilaalle. Saavutetaan fantastinen lopputulos, joka lisää samalla osaltaan potilastyytyväisyyttä.

Käyttöalueet: Ehdotetut kliiniset sovellukset: Immobilisaatioortoosit - käsi, ranne ja peukalo; erilaiset diagnoosit. Mobilisaatioortoosit - dynaamisten ja staattisten progressiivisten mallien perusta.

Muuta: Muistathan tilausta tehdessäsi mainita valitun painatuksen tuotenumeron.

Tuoteno.	Väri	Leveys	Pituus	Paksuus	Pakkaus	Tasainen/perforoitu
50390	Kuviot	30,5 cm	46 cm	2,4 mm	1 arkki	Tasainen

Kuvioinnin valinta Manosplint® Ohio-T ja Wisconsin



P093 – Eläimet (lapset)

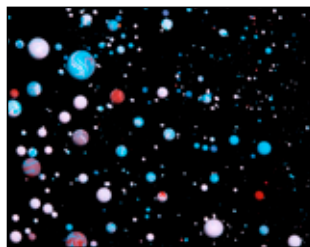

P204 – Avaruus



P096 – Leopardi



P170 – Sininen/Kulta

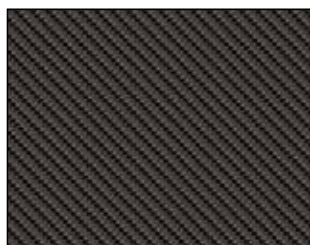

P033 – Hiilikuitu

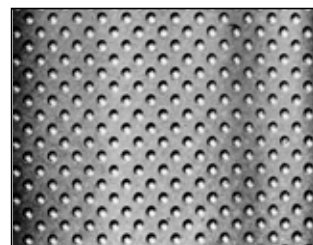

P149 – Harmaa rei'illä



P175 – Kulta/musta

Dessa heltäckande mönster finns att få vid beställning av Manosplint® Ohio-T och Wisconsin.

Vid beställning:

1. Välj önskad produkt och tjocklek.
2. Ange produktens artikelnummer och mönsterkoden för det valda mönstret i din beställning.

Manosplint® Montana

Manosplint Montana on kestävä ja jäykkä ortoosimateriaali. Materiaalista valmistetut ortoosit ja lastat pitävät muotonsa kovassakin rasituksessa. Materiaali tarjoaa erittäin hyvän venymiskestävyyden muovauksen aikana. Materiaali on pinnoittamaton ja sen reunat tarttuvat toisiinsa lämmittämisen jälkeen ilman pinnan valmisteluja. Oikein käsiteltynä materiaalin pintaan ei jää sormenjälkiä.

Käyttöalueet: Immobilisaatioortoosit - ranteen, peukalon ja käden, jännevammoille, murtumille, niveltulehduksiin sekä neurologisille diagnooseille. Mobilisaatioortoosit - sarja- staattiseen hoitoon tai dynaamisille ja staattisille toiminnallisille ortooseille.

Muuta: Lämmitetään kuumavesialtaassa tai uunissa.



Tuotenro.	Väri	Leveys	Pituus	Paksuus	Pakkaus	Tasainen/ perforoitu
50391	Valkoinen	61 cm	92 cm	3,2 mm	1 arkki	1% perf.

Manosplint® Carolina

Carolina antaa vakaan tuennan ja pysyy hyvin paikallaan muotoilun aikana. Materiaali soveltuu hyvin suurempiin ortooseihin. Sen venymiskestävyys on korkea, täten kestäen kovempaa käsittelyä. Materiaalilla on kohtalainen muisti, mikä mahdollistaa helpon uudelleen muovauksen. Materiaalissa on myös pehmeät reunat. Carolinassa on pinnoittamaton pinta ja se on hieman tahmea. Tämän ansiosta materiaali tarttuu helposti itseensä kiinni. Materiaaliin ei jää sormenjälkiä. Valmiin ortoosin ominaisuutena on maksimaalinen jäykkyys, joka säilyttää hyvin muotonsa.

Käyttöalueet: Immobilisaatioortoosit - palovammat, jänne- ja/tai hermovammat, murtumat, niveltulehdukset ja neurologiset diagnoosit. Suuret ortoosit - ranne/käsi, kyynärpää, alaraajat ja selkä.

Muuta: Materiaalia voidaan lämmittää kuumavesialtaassa tai uunissa.



Tuotenro.	Väri	Leveys	Pituus	Paksuus	Pakkaus	Tasainen/ perforoitu
50386	Valkoinen	61 cm	92 cm	3,2 mm	1 arkki	Perf: 1%

X-LITE® 3D-LITE™

X-LITE® on ilmava ja kevyt materiaali, joka on kehitetty täyttämään kaikki kipsilastojen, pyöreän kipsin ja ortoosien tuotannon vaatimukset. Materiaali on valmistettu 100% puuvillasta, joka on kyllästetty myrkyttömällä termoplastisella hartsilla. Kaikki kestopuovien reaktiiviset aineet kovetetaan valmistuksen aikana, mikä tarkoittaa, että ne eivät päästä vaarallisia höyryjä kipsauksen aikana tai kun kipsi poistetaan sahalla tai saksilla.

Valikoimassa on myös X-LITE® kipsimateriaalit ortopedisiin kipseihin ja esivalmistettuihin ortooseihin. Saatavilla on myös 3D-LITE™ on materiaali, jolla on samat ominaisuudet kuin X-LITE®: llä, mutta pohja on kolmiulotteinen polyesteri. 3D-LITE™ on erinomainen materiaali tukien ja ortoosien valmistukseen. Materiaali on saatavana myös TLSO-korsetteihin valmiina aihioina yksilöllisesti mukauttavien korsettien valmistukseen.

X-LITE® Tuotevalikoima

X-LITE® materiaaleja on saatavana kolmessa eri vaihtoehdossa: Classic, Premium ja Plus.

Materiaalin valinta perustuu sen käyttötarkoitukseen ja käyttöominaisuuksiin.

Yhteistä kaikille X-LITE® tuotteille on ilmava, kestävä ja kevyt materiaali, jota ammattilaisen on helppo käsitellä.



X-LITE® Classic rulla

X-LITE® Classic on mitä vahvin materiaali. Avoin rakenne tekee tuotteesta ilmavan ja sallii ihon hengittää. X-LITE® Classic on myrkytön ympäristöystävällinen muovi ja kuten useimmat materiaaleistamme, se ei sisällä isosyanaatteja tai lasikuitua. X-LITE® Classic rullassa on kerroksien välissä suojakalvo, joka irrotetaan kipsauksen aikana.

Valitse kolmesta väristä – valkoinen, antrasiitti tai sininen

Käyttöalueet: Rullattaviin kipsauksiin.

Tuotenro.	Väri	Leveys	Pituus	Pakkaus
64103	Valkoinen	50 mm	1,8 m	20 rullaa
64133	Valkoinen	75 mm	1,8 m	20 rullaa
64136	Antrasiitti	75 mm	1,8 m	5 rullaa
64137	Kongeblä	75 mm	1,8 m	5 rullaa
64143	Valkoinen	100 mm	1,8 m	10 rullaa
64146	Antrasiitti	100 mm	1,8 m	5 rullaa
64147	Kongeblä	100 mm	1,8 m	5 rullaa
64153	Valkoinen	125 mm	1,8 m	10 rullaa
64163	Valkoinen	150 mm	1,8 m	10 rullaa



X-LITE® Classic arkki ja annostelija

X-LITE® Classic on mitä vahvin materiaali. Avoin rakenne tekee tuotteesta ilmavan ja sallii ihon hengittää. X-LITE® Classic on myrkytön ympäristöystävällinen muovi ja kuten useimmat materiaaleistamme, se ei sisällä isosyanaatteja tai lasikuitua. X-LITE® Classic on saatavilla arkkina tai kätevässä 10 metrin annostelijassa, josta voi leikata tarvittavan kokoisen palan muovia kerrallaan. Näin säästyy myös varastotilaa. Valittavana on kolme väriä: valkoinen, antrasiitti, Royal Blue -sininen.

Käyttöalueet: Kipsilastat, ortoosit ja irrotettavat lastat.

Tuotenro.	Väri	Leveys	Pituus	Pakkauskoko	Arkki/annostelija
64250	Valkoinen	75 mm	10 m	1	Annostelija
64251	Valkoinen	100 mm	10 m	1	Annostelija
64252	Valkoinen	150 mm	10 m	1	Annostelija
64253	Valkoinen	200 mm	10 m	1	Annostelija
64254	Valkoinen	125 mm	10 m	1	Annostelija
64255	Antrasiitti	150 mm	10 m	1	Annostelija
64256	Kongeblä	150 mm	10 m	1	Annostelija
64290	Valkoinen	200 mm	375 mm	15	Arkki
64292	Valkoinen	200 mm	900 mm	15	Arkki
64293	Valkoinen	75 mm	375 mm	15	Arkki
64294	Valkoinen	100 mm	375 mm	15	Arkki
64295	Valkoinen	125 mm	375 mm	15	Arkki
64296	Valkoinen	150 mm	375 mm	15	Arkki
64297	Valkoinen	150 mm	900 mm	15	Arkki
64299	Valkoinen	500 mm	500 mm	10	Arkki
64302	Antrasiitti	200 mm	375 mm	8	Arkki
64304	Royal Blue	200 mm	375 mm	8	Arkki
64307	Valkoinen	300 mm	900 mm	10	Arkki





X-LITE® PLUS rulla

X-LITE® PLUS rullien ulkopinta on pehmeä ja miellyttävä potilaalle. X-LITE® Plus on myrkytön ympäristöystävällinen muovi ja kuten useimmat materiaaleistamme, se ei sisällä isosyanaatteja tai lasikuitua. X-LITE® PLUS rullissa ei ole suojakalvoa kerrosten välissä, joten materiaali saadaan nopeasti ja helposti rullattua kipsattavalle alueelle.

Valittavana on 5 väriä: valkoinen, punainen, sininen, musta ja hot pink.

Käyttöalueet: Rullattaviin kipsauksiin.

Tuoteno.	Väri	Leveys	Pituus	Pkt/rulla
64701	Valkoinen	25 mm	1,8 m	5
64702	Valkoinen	50 mm	1,8 m	20
64703	Valkoinen	75 mm	1,8 m	20
64704	Valkoinen	100 mm	1,8 m	10
64706	Valkoinen	125 mm	1,8 m	10
64707	Valkoinen	150 mm	1,8 m	10
64711	Punainen	25 mm	1,8 m	5
64712	Punainen	50 mm	1,8 m	20
64713	Punainen	75 mm	1,8 m	20
64714	Punainen	100 mm	1,8 m	10
64716	Punainen	125 mm	1,8 m	10
64717	Punainen	150 mm	1,8 m	10
64721	Sininen	25 mm	1,8 m	5
64722	Sininen	50 mm	1,8 m	20
64723	Sininen	75 mm	1,8 m	20
64724	Sininen	100 mm	1,8 m	10
64726	Sininen	125 mm	1,8 m	10
64727	Sininen	150 mm	1,8 m	10
64731	Musta	25 mm	1,8 m	5
64732	Musta	50 mm	1,8 m	20
64733	Musta	75 mm	1,8 m	20
64734	Musta	100 mm	1,8 m	10
64736	Musta	125 mm	1,8 m	10
64737	Musta	150 mm	1,8 m	10
64741	Hot Pink	25 mm	1,8 m	5
64742	Hot Pink	50 mm	1,8 m	20
64743	Hot Pink	75 mm	1,8 m	20
64744	Hot Pink	100 mm	1,8 m	10
64746	Hot Pink	125 mm	1,8 m	10
64747	Hot Pink	150 mm	1,8 m	10

X-LITE® PLUS arkki ja annostelija

X-LITE® PLUS:n ulkopinnassa on pehmeää kangasta, joka lisää potilasmukavuutta ja mahdollistaa värillisen kipsin teon. X-LITE® PLUS on myrkytön ympäristöystävällinen muovi ja kuten useimmat X-LITE materiaaleistamme, se ei sisällä isosyanaatteja tai lasikuitua. X-LITE® PLUS on saatavana arkkina tai käytännöllisessä 10 metrin annostelijassa, josta voidaan leikata halutun kokoinen pala.

Valitse viidestä väristä; valkoinen, punainen, sininen, musta ja hot pink.

Käyttöalueet: Kaikki lastat ja ortoosit.

Tuotenro.	Väri	Leveys	Pituus	Pakkauskoko
64790	Punainen	150 mm	10 m	1 Annostelija
64791	Sininen	150 mm	10 m	1 Annostelija
64792	Musta	150 mm	10 m	1 Annostelija
64793	Hot Pink	150 mm	10 m	1 Annostelija
64753	Sininen	200 mm	375 mm	8 arkkia
64754	Musta	200 mm	375 mm	8 arkkia



X-LITE® Premium rulla

X-LITE® Premium on joustavin materiaaleista. Ohut rakenne ei ole puolestaan yhtä vahva kuin muissa X-LITE tuotteissa. Toisaalta se on helpompi muotoilla täydellisesti pienempienkin yksityiskohtien mukaan ja sopii hyvin sidoksiin yläraajoissa ja lapsille. X-LITE® Premium on myrkytön ympäristöystävällinen muovi ja kuten useimmat materiaaleistamme, se ei sisällä isosyanaatteja tai lasikuitua. X-LITE® Premium rullissa on suojakalvo, joka irrotetaan kipsauksen aikana.

Käyttöalueet: Rullattaviin kipsauksiin. Lisävahvuutta ortoosiin saadaan laittamalla useampi kerros materiaalia päällekkäin.

Tuotenro.	Väri	Leveys	Pituus	Pakkaus
64205	Valkoinen	50 mm	1,8 m	5 rullaa
64207	Valkoinen	75 mm	1,8 m	5 rullaa
64209	Valkoinen	100 mm	1,8 m	5 rullaa
64210	Valkoinen	125 mm	1,8 m	5 rullaa
64211	Valkoinen	150 mm	1,8 m	5 rullaa





X-LITE® Premium arkki ja annostelija

X-LITE® Premium on joustavin materiaaleista. Ohut rakenne ei ole puolestaan yhtä vahva kuin muissa X-LITE tuotteissa. Toisaalta se on helpompi muotoilla täydellisesti pienempienkin yksityiskohtien mukaan ja sopii hyvin sidoksiin yläraajoissa ja lapsille. X-LITE® Premium on myrkytön ympäristöystävällinen muovi ja kuten useimmat materiaaleistamme, se ei sisällä isosyanaatteja tai lasikuitua. Tuote on saatavissa arkkina tai käytännöllisessä 10 metrin annostelijapakkauksessa, josta se voidaan leikata toivottuun mittaan.

Käyttöalueet: Kipsilastat, ortoosit ja irrotettavat lastat. Kun ortoosista halutaan stabiilimpi, voidaan useampi kerros laittaa päällekkäin.

Tuoteno.	Väri	Leveys	Pituus	Pakkauskoko	Arkki/annostelija
64217	Beige	100 mm	375 mm	10	Arkki
64219	Beige	150 mm	375 mm	10	Arkki
64226	Beige	100 mm	10 m	1	Annostelija
64227	Beige	150 mm	10 m	1	Annostelija
64228	Beige	200 mm	10 m	1	Annostelija



X-LITE® termoplastinen kanttinauha

X-LITE termoplastinen kanttinauha on valmistettu samasta materiaalista kuin X-LITE. Nauha lämmitetään vesialtaassa ja kiinnitetään suoraan lämmitettyä X-LITEa tai muita matalalämpömuoveja vasten. Ortoosin reunoista tulee sileät ja viimeistellyt.

Muuta: 50 kpl tilaus toimitetaan muovisessa pakkauksessa.

Tuoteno.	Väri	Leveys	Pituus	Pakkauskoko	Arkki/annostelija
64180	Valkoinen	25 mm	7,5 m	1	Annostelija



X-LITE® termoplastinen tarranauha

X-LITE tarranauhan käntöpuoli on X-LITEa, joka kiinnittyy lämmitettäessä X-LITE, 3D-LITE tai muita matalalämpömuoveja vasten. Nauha lämmitetään vesialtaassa tai kuumailmapuhaltimella. Pehmeennytttä tarranauhaa käytetään lämmityksen jälkeen totuttuun tapaan.

Muuta: Arkit toimitetaan 5 kpl:n pakkauksessa.

Tuoteno.	Väri	Leveys	Pituus	Pakkauskoko	Arkki/annostelija
64196	Valkoinen	50 mm	5 m	1	Annostelija
64198	Musta	50 mm	5 m	1	Annostelija

X-LITE® Stockinette

Saumaton ortoosi- ja kipsisukka 100 % valkaisematonta polypropyleeniä. Mukava ja pehmeä materiaali kuljettaa hyvin kosteuden iholta. Stockinette on joustinneuletta ja istuu näin hyvin jalkaan tekemättä vekkettä ihoa vasten.

Tuoteno.	Väri	Materiaali	Leveys	Pituus	Pakkaus
64400	Beige	Puuvilla	21 mm	23 m	1 rulla
64401	Valkoinen	Polypropeeni	30 mm	10 m	1 rulla
64411	Valkoinen	Polypropeeni	50 mm	10 m	1 rulla
64421	Valkoinen	Polypropeeni	70 mm	10 m	1 rulla
64431	Valkoinen	Polypropeeni	100 mm	10 m	1 rulla
64441	Valkoinen	Polypropeeni	150 mm	10 m	1 rulla
64442	Valkoinen	Polypropeeni	200 mm	10 m	1 rulla



Stockinette dispenser

Stockinette dispenser on valmistettu pyörötikatusta polyesterista. Materiaali on pehmeää ja joustavaa. Stockinette on ribbineulosta, minkä ansiosta se istuu hyvin päällä ilman ihoa hankaavia ryppyjä. Rulla toimitetaan kätevässä annostelijalaatikkossa.

Tuoteno.	Väri	Leveys	Pituus	Pakkaus
64394	Valkoinen	30 mm	25 m	1 annostelija
64395	Valkoinen	50 mm	25 m	1 annostelija
64396	Valkoinen	70 mm	25 m	1 annostelija
64397	Valkoinen	100 mm	25 m	1 annostelija
64398	Valkoinen	150 mm	25 m	1 annostelija



Vaahtoside

Vaahtoside on vaahtokumipehmuste, joka hengittää ja hylkii vettä. Pehmuste vaimentaa hyvin iskuja, eikä se ruttaannu yhtä helposti kuten tavalliset kipsisohpehmusteet.

Käyttöalueet: X-Litesta valmistetun kipsin pehmusteena.

Tuoteno.	Väri	Leveys	Pituus	Pakkaus
64480	Valkoinen	75 mm	2,75 m	20 rullaa
64485	Valkoinen	100 mm	2,75 m	16 rullaa
64490	Valkoinen	125 mm	2,75 m	10 rullaa





Color elastinen sidos

Täydennyksenä X-lite kipsilastoihin tarjoamme korkealaatuisia ja kauniin värisiä elastisia sidoksia. Sidoksen mukavuus ja korkealaatuisuus antavat näin erinomaisen tuen potilaille myös pidempiaikaisessa kipsin käytössä. Color elastinen sidos hengittää ja antaa yhdessä X-Lite kipsin kanssa ilmavan tuen. Color elastinen sidos ja sen pehmeä ulkopinta ja kudotut reunat tuntuvat mukavalta ihoa vasten. Sidos muotoutuu hyvin elastisuutensa vuoksi ja sitä voidaan käyttää niin pienemmissä kuin suuremmissa käyttötarkoituksissa. Elastinen sidos voidaan pestä 60°C asteessa ja sterilisoida.

Tuoteno.	Malli	Väri	Leveys	Pituus	Pakkaus
64106	Color elastinen sidos	Musta	6 cm	5 m	10
64107	Color elastinen sidos	Punainen	6 cm	5 m	10
64108	Color elastinen sidos	Royal Blue	6 cm	5 m	10
64109	Color elastinen sidos	Vihreä	6 cm	5 m	10
64110	Color elastinen sidos	Keltainen	6 cm	5 m	10
64112	Color elastinen sidos	Musta	10 cm	5 m	10
64113	Color elastinen sidos	Royal Blue	10 cm	5 m	10

3D-LITE™

3D-LITE on matalalämpömuovi, joka on valmistettu lämpömuovilla kyllästetystä, kolmiulotteisesta polyesterikuteesta. Materiaali on stabiili, kevyt ja ilmava ja sitä on helppo muotoilla. Materiaalin pinta on sileä, eikä siihen jää sormenjälkiä työskentelyn aikana. Materiaali venyy yhteen suuntaan. Lämmitetään vesialtaassa 70°C:ssa tai uunissa 80°C:ssa.

Käyttöalueet: Ortoosien valmistus. 3 mm suositellaan pieniin ortooseihin ja pieniin vartalon osiin. 5 mm suositellaan keskikokoisiin ortooseihin murtumaortooseiksi. 7 mm suositellaan isoihin ortooseihin, kuten esim. korsetteihin.

Tuotenro.	Malli	Leveys	Pituus	Paksuus	Pakkaus
64896	3D-LITE Beige	600 mm	600 mm	3 mm	1 arkki
64897	3D-LITE Beige	600 mm	900 mm	3 mm	1 arkki
64898	3D-LITE Beige	600 mm	600 mm	5 mm	1 arkki
64899	3D-LITE Beige	600 mm	900 mm	5 mm	1 arkki
64900	3D-LITE Beige	600 mm	600 mm	7 mm	1 arkki
64901	3D-LITE Beige	600 mm	900 mm	7 mm	1 arkki
64905	3D-LITE Beige	650 mm	1200 mm	5 mm	1 arkki



3D-Safe

3D-Safe on polyeteenivaahdotuovista valmistettu reunanauha. Nauha on itsekiinnittyvä ja hieman elastinen ja sitä on helppo ja nopea käyttää. Jos kaivataan lisää joustavuutta tai pitoa, tulee nauha lämmittää kuumailmapuhaltimella ennen käyttöä.

Käyttöalueet: Kanttinauhana tai pehmusteena ortooseissa.

Tuotenro.	Väri	Leveys	Pituus	Paksuus	Pakkaus
64200	Valkoinen	40 mm	10 m	3 mm	1 rulla



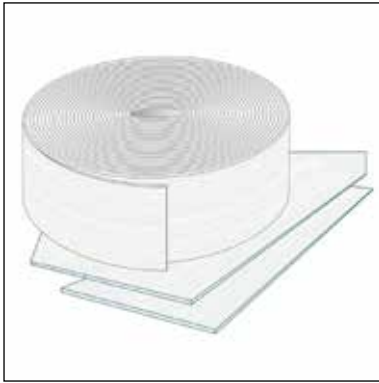

Aliplast

Kopolymerivaahtomuovi, joka kiinnittyy itseään vasten. Materiaalissa on sileä pinta, joka on helppo pitää puhtaana. Sopii ortooseihin, jotka ovat suoraan ihoa vasten. Tyhjiömuotoiltava. Lämmitetään uunissa 70-120 °C. Muuttuu tahmeaksi niin toivottaessa korkeassa lämpötilassa tai pitkään uunissa lämmitettäessä. Saatavana kolmea kovutta.

Käyttöalueet: Ortoosien pehmustamiseen ja esim. pelottien valmistukseen.

Tuoteno.	Väri	Kovuus	Leveys	Pituus	Paksuus	Pakkaus
30400	Valkoinen	Pehmeä 4E	750 mm	900 mm	3 mm	1 arkki
30401	Valkoinen	Pehmeä 4E	750 mm	900 mm	6 mm	1 arkki
30405	Valkoinen	Pehmeä 4E	750 mm	35 m	3 mm	1 rulla
30406	Valkoinen	Pehmeä 4E	750 mm	24 m	6 mm	1 rulla
30410	Valkoinen	Medium 6A	750 mm	600 mm	3 mm	1 arkki
30411	Valkoinen	Medium 6A	750 mm	600 mm	6 mm	1 arkki
30415	Valkoinen	Kova 10	750 mm	600 mm	3 mm	1 arkki
30416	Valkoinen	Kova 10	750 mm	12 m	3 mm	1 rulla



Thermofeam LD

Polyeteenista valmistettu melko tiheärakenteinen pehmustemateriaali, jossa on suljetut solut. Materiaalia voi leikata ja rei'ittää. Lämmitetään uunissa 155 °C:ssa. Helppo muotoilla jälkikäteen.

Tuoteno.	Väri	Leveys	Pituus	Paksuus	Pakkaus
30451	Valkoinen	750 mm	900 mm	12,5 mm	1 arkki



Durofoam HD

Polyeteenistä valmistettu, hyvin tiheä pehmustemateriaali, joka säilyttää paksuutensa pitkänkin aikaa. Materiaalissa on avoimet solut ja sitä voidaan leikata ja rei'ittää. Lämmitetään uunissa 150-170 °C:ssa. Helppo muotoilla jälkikäteen.

Tuoteno.	Väri	Leveys	Pituus	Paksuus	Pakkaus
30450	Valkoinen	610 mm	610 mm	12,5 mm	1 arkki

Polypropeeni

Stabiili ja jäykkä kopolymeerimuovi. Lämmitetään uunissa 200-210 °C:ssa tai tyhjiömuotoillaan. Materiaali tarttuu itseensä. Pieniä muutoksia voidaan tehdä kuumailmapuhaltimella.

Käyttöalueet: Ortoosien valmistus.

Tuoteno.	Väri	Leveys	Pituus	Paksuus	Pakkaus
38039	Valkoinen	600 mm	1200 mm	2 mm	1 arkki
38040	Valkoinen	675 mm	1050 mm	3 mm	1 arkki
38041	Valkoinen	675 mm	1050 mm	4 mm	1 arkki
38042	Valkoinen	675 mm	1050 mm	5 mm	1 arkki



Non Slip -materiaali

Luistamaton materiaali, joka on korkean kitkansa ansiosta ihanteellinen pinnoille, jotka altistuvat kovalle kulutukselle. Materiaali on kehitetty käytettäväksi erityisesti KiddieGAIT®-ortoosin pohjalevyllä, jottei esim. SureStep-ortoosi liukuisi ortoosin paljaalla pinnalla. HUOM! Materiaalia ei tule käyttää suoraan ihoa vasten.

Tuoteno.	Väri	Leveys	Pituus
28411	Musta	14 cm	1m



Ortoosisukka Komfort

Erittäin paksusta ja pehmeästä materiaalista valmistettu ortoosisukka. Kaikki reunat ovat kaksinkertaisia tai ommeltu overlock-saumalla kestävyden varmistamiseksi. Voidaan käyttää pehmusteen sijasta. Konepestävä.

Tuoteno.	Malli	Väri	Koko	Pakkaus
51106	Ranne/peukalo lyhyt	Luonnon valk.	Yksi koko	10 kpl
51107	Ranne	Luonnon valk.	Yksi koko	10 kpl
51108	Ranne/peukalo pitkä	Luonnon valk.	Yksi koko	10 kpl





ComfortKIT™ materiaali

ComfortKIT on valmistettu materiaalista, jonka ydin on tehty niin kutsutusta "muistivaahdosta". Tämän ansiosta tuote muotoutuu luonnollisella tavalla vartalolle. Kun tuotetta ei käytetä palautuu se takaisin alkuperäiseen muotoonsa.

Käyttöalueet: ToeOFF®- ja BlueROCKER®-ortoosien ComfortKIT™-pehmuste on valmistettu tästä materiaalista. Materiaalia voidaan käyttää pehmusteena myös muiden ortoosien kanssa.

Tuoteno.	Väri	Leveys	Pituus	Paksuus	Pakkaus
30422	Musta	300 mm	400 mm	10 mm	1 arkki

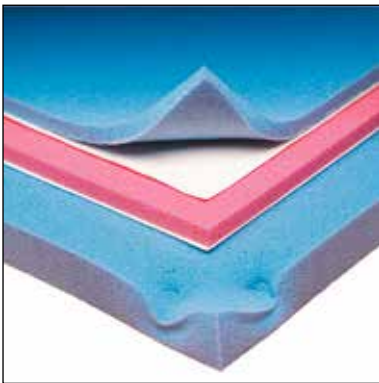

T-Stick

Painetta keventävä ja hengittävä polyuretaanimateriaali, joka muotoutuu kehon mukaan ja palautuu muistinsa ansiosta alkuperäiseen muotoonsa. Materiaalia käytetään painekohtien keventämiseen ja pehmusteena ortoosissa ja proteeseissa. Tuotteissa 51100 ja 51102 on itsekiinnittyvä takapinta. Saatavana kahta kovuutta.

Tuoteno.	Väri	Jäykkyyssaste	Leveys	Pituus	Paksuus	Pakkaus
51100	Sininen	Medium	410 mm	610 mm	9,5 mm	2 arkkia
51101	Sininen	Medium	410 mm	610 mm	25 mm	1 arkki
51102	Roosa	Pehmeä	410 mm	610 mm	9,5 mm	2 arkkia



Manosplint® Vaahtomuovipehmuste

Vaahtomuovipehmuste, jossa on kevyt painetta keventävä vaikutus. Käytetään ortoosien pehmusteena. Pehmusteessa on suljetut solut ja se on helppo puhdistaa. Materiaali on itsekiinnittyvää ja venyvää, joka mahdollistaa sen helppokäyttöisyyden. Voidaan kiinnittää suoraan ortoosiin tai käyttää luun ulkonemien paineenalennuksena kipsin alla. Liimapohjaa ei saa laittaa suoraan iholle, joten materiaali kiinnitetään kipsin alle sukkaan. Saatavana beigen ja mustan värisenä.

Tuoteno.	Malli	Väri	Leveys	Pituus	Paksuus
51128	Musta	460 mm	610 mm	3,2 mm	4 arkkia
51129	Beige	460 mm	610 mm	3,2 mm	4 arkkia



Fleecy Web

Puuvillasta valmistettu, erittäin pehmeä ja itsekiinnittyvä materiaali, jossa on nukkapinta. Käytetään ortoosien pehmusteena. Materiaali on erittäin venyvää, mikä helpottaa sen laittoa valmiiseen ortoosiin.

Tuoteno.	Väri	Leveys	Pituus	Paksuus	Pakkaus
51110	Roosa	225 mm	400 mm	2 mm	4 arkkia

Fleecy Foam

Pehmeä, itsekiinnittyvä materiaali, jossa on pehmeä ydin ja jolla on kevyt painetta keventävä vaikutus. Sopii käytettäväksi ulkonevien vartalonosien tai koko ortoosin pehmusteena.

Tuoteno.	Väri	Leveys	Pituus	Paksuus	Pakkaus
51105	Beige	230 mm	460 mm	4,8 mm	4 arkkiä



Geelipehmuste

Painetta keventävä geeli, joka ei ime vettä itseensä. Tarkoitettu ortoosille, käsineisiin ja kenkiin. Jakaa paineen ja vähentää kitkaa iholla. Materiaali voidaan leikata halutun kokoiseksi. Reunat tulee sulkea esim. kirurgisella teipillä leikkaamisen jälkeen. Väriässä saattaa ilmetä pieniä vaihteluita.

Tuoteno.	Väri	Leveys	Pituus	Paksuus	Pakkaus
51140	Keltainen	250 mm	340 mm	3,2 mm	1 arkki
51141	Keltainen	250 mm	340 mm	4,8 mm	1 arkki
51142	Keltainen	250 mm	340 mm	6,4 mm	1 arkki



Neoprene™

Lateksiton neopreeni, jonka toinen puoli on nailonia ja toinen pehmeää velouria, jota vasten koukkutarra kiinnittyy helposti. Käytetään pehmeiden ortoosien valmistukseen tai ortoosinauhana. Materiaali on hieman elastinen, mikä parantaa istuvuutta. Neopreeni säilyttää lämpöä ja vaikuttaa verenkiertoon. Sopii erityisen hyvin reumapotilaille.

Tuoteno.	Väri	Leveys	Pituus	Paksuus	Pakkaus
51179		460 mm	610 mm	2,0 mm	1 arkki
51180	Beige	460 mm	610 mm	2,0 mm	1 arkki
51181	Beige	150 mm	970 mm	3,2 mm	1 arkki
51184		460 mm	610 mm	3,0 mm	1 arkki
51189		460 mm	610 mm	1,0 mm	1 arkki



Manosplint® Moleskin itsekiinnittyvä

Pehmeä materiaali, jossa on itsekiinnittyvä takapinta. Käytetään ortoosien pehmusteena ja reunapehmusteena.

Tuoteno.	Väri	Leveys	Pituus	Paksuus	Pakkaus
51126	Musta	5 cm	4,6 m	1,6 mm	1 rulla
51127	Musta	30,5 cm	4,6 m	1,6 mm	1 rulla



AFO-nukkatarranauha

Kaksinkertainen, hieman elastinen nukkatarranauha. Sopii hyvin erilaisiin ortoosisovelluksiin. Kiinnittyy koukkutarraan. Voidaan leikata toivottuun leveyteen.

Tuotenro.	Väri	Leveys	Pituus	Pakkaus
25060	Musta	40 mm	10 m	1 rulla
25061	Musta	50 mm	10 m	1 rulla



D-lenkki, muovi

Muovinen D-lenkki. Saatavana kiinnitysosaa kanssa tai ilman.

Tuotenro.	Malli	Väri	Leveys	Pakkaus
25070	Ilman kiinnitysosaa	Valkoinen	25 mm	25 kpl
25070	Ilman kiinnitysosaa	Valkoinen	50 mm	25 kpl
25071	Kiinnitysosalla	Valkoinen	25 mm	25 kpl
25071	Kiinnitysosalla	Valkoinen	50 mm	25 kpl



Kiinnitysnauha

Pehmeä veluurinauha, jossa on suljetut reunat. Voidaan leikata halutun mittaiseksi. Nauhan kumpikin puoli kiinnittyy koukkutarraan.

Tuotenro.	Väri	Leveys	Pituus	Pakkaus
51160	Beige	25 mm	9 m	1 annostelija
51161	Beige	50 mm	9 m	1 annostelija



Erittäin ohut nauha

Erittäin ohut nauha pieniin ortooseihin. Nauhan toinen puoli kiinnittyy koukkutarraan.

Tuotenro.	Väri	Leveys	Pituus	Pakkaus
51155	Valkoinen	13 mm	9 m	1 annostelija





Vahva kiinnitysnauha

Erittäin hyvin kulutusta kestävä, joustamaton nukkatarranauha, jossa on keskellä ohut vaahtoydin. Nauha voidaan avata ja sulkea jopa 1000 kertaa.

Tuotenro.	Väri	Leveys	Pituus	Pakkaus
51165	Sininen/valkoinen	25 mm	9 m	1 rulla
51166	Sininen/valkoinen	50 mm	9 m	1 rulla
51167	Valkoinen	25 mm	9 m	1 rulla
51168	Valkoinen	50 mm	9 m	1 rulla
51169	Beige	25 mm	9 m	1 rulla
51170	Beige	50 mm	9 m	1 rulla



Itsekiinnittyvä Mikrofix-koukkutarranauha

Itsekiinnittyvä Mikrofix-koukkutarranauha kiinnittyy Mikrofixin ja muiden tarranauhojen nukkatarraan. Tarra on erittäin ohut. Itsekiinnittyvä takaosa kiinnittyy useisiin materiaaleihin.

Tuotenro.	Väri	Leveys	Pituus	Pakkaus
25098	Kirkas	50 mm	25 m	1 rulla
25099	Musta	50 mm	25 m	1 rulla



Itsekiinnittyvä Mikrofix-nukkatarranauha

Itsekiinnittyvän tarranauhan nukkapuoli, joka kiinnittyy Mikrofixin koukkupuoleen tai muita koukkutarranauhoja vasten. Erittäin ohut.

Tuotenro.	Väri	Leveys	Pituus	Pakkaus
25100	Valkoinen	50 mm	25 m	1 rulla
25101	Musta	50 mm	25 m	1 rulla

HALCO itsekiinnittyvä koukkutarranauha

HALCO itsekiinnittyvä koukkutarranauha on päällystetty kestäväällä akryyliiimalla, joka solvetuu korkeisiin ja mataliin lämpötiloihin. Koukkutarranauha kestää myös UV-säteilyä ja soveltuu myös ulkokäyttöön. Soveltuu useimpien PCV materiaaleihin, liiman korkean tarttuvuuden vuoksi. Liiman tarttuvuuden lujuus kasvaa 48 tunnin aikana kun liima jäähtyy. Tarranauha toimitetaan annostelulaatikossa.

Nukkatarranauha toimitetaan annostelulaatikossa

Tuotenro.	Väri	Leveys	Pituus	Pakkaus
25078	Beige	25 mm	25 m	1 rulla
25078	Beige	50 mm	25 m	1 rulla
25095	Kuninkaansininen	25 mm	25 m	1 rulla
25095	Kuninkaansininen	50 mm	25 m	1 rulla
25096	Punainen	25 mm	25 m	1 rulla
25096	Punainen	50 mm	25 m	1 rulla
25097	Harmaa	25 mm	25 m	1 rulla
25097	Harmaa	50 mm	25 m	1 rulla



HALCO premium itsekiinnittyvä nukkatarranauha

HALCO premium itsekiinnittyvä nukkatarranauha on päällystetty kuumasulategumiliimalla. Liima tarttuu lämmittämisen jälkeen helpoiten sileille pinnoille. Nukkatarranauhan liimapinta kestää korkeita lämpötiloja sekä raskasta kuormitusta. Nukkatarranauhan ensiluokkainen materiaali kestää yli 5000 kerran avausta ja sulkemista. Nukkatarranauha toimitetaan annostelulaatikossa.

Tuotenro.	Väri	Leveys	Pituus	Pakkaus
25084	Musta	25 mm	25 m	1 rulla
25084	Musta	50 mm	25 m	1 rulla
25085	Valkoinen	20 mm	25 m	1 rulla
25085	Valkoinen	25 mm	25 m	1 rulla
25085	Valkoinen	50 mm	25 m	1 rulla





HALCO premium itsekiinnittyvä koukkutarranauha

HALCO premium itsekiinnittyvä koukkutarranauha on päällystetty kuumasulategumiliimalla. Liima tarttuu lämmittämisen jälkeen helpoiten sileille pinnoille. Koukkutarranauhan liimapinta kestää korkeita lämpötiloja sekä raskasta kuormitusta. Koukkutarranauhan ensiluokkainen materiaali kestää yli 5000 kerran avausta ja sulkemista. Koukkutarranauha toimitetaan annostelulaatikossa.

Tuoteno.	Väri	Leveys	Pituus	Pakkaus
25082	Musta	25 mm	25 m	1 rulla
25082	Musta	50 mm	25 m	1 rulla
25083	Valkoinen	20 mm	25 m	1 rulla
25083	Valkoinen	25 mm	25 m	1 rulla
25083	Valkoinen	50 mm	25 m	1 rulla



HALCO premium nukkatarranauha

HALCO premium nukkatarranauha on laadukas ja monipuolinen, joka solveltuu moneen käyttötarkoitukseen. Nukkatarranauha on valmistettu 100% polyamidista. Nukkatarranauhan materiaali on luja ja kestävä. Nukkatarranauha kestää myös UV-säteilyä ja soveltuu ulkokäyttöön. Nukkatarranauhaa voidaan avata ja sulkea jopa 10 000 kertaa. HALCO premium on OEKO-TEX:n STANDARD 100 sertifioitu sekä REACH- ja RoHS sertifioitu. Nukkatarranauha toimitetaan annostelulaatikossa.

Tuoteno.	Väri	Leveys	Pituus	Pakkaus
25089	Musta	25 mm	25 m	1 rulla
25089	Musta	50 mm	25 m	1 rulla
25090	Valkoinen	25 mm	25 m	1 rulla
25090	Valkoinen	50 mm	25 m	1 rulla
25091	Beige	25 mm	25 m	1 rulla
25091	Beige	50 mm	25 m	1 rulla
25092	Kuninkaansinistä	25 mm	25 m	1 rulla
25092	Kuninkaansinistä	50mm	25 m	1 rulla
25093	Punainen	50 mm	25 m	1 rulla
25093	Punainen	50 mm	25 m	1 rulla
25094	Harmaa	25 mm	25 m	1 rulla
25094	Harmaa	50 mm	25 m	1 rulla

HALCO premium- koukkutarranauha

HALCO premium- koukkutarranauha soveltuu moneen käyttötarkoitukseen. Koukkutarranauha on valmistettu 100% polyamidista. Koukkutarranauhan materiaali on luja ja kestävä. Koukkutarranauha kestää myös UV-säteilyä ja soveltuu ulkokäyttöön. Koukkutarranauhaa voidaan avata ja sulkea jopa 10 000 kertaa. Halco premium on OEKO-TEX:n STANDARD 100 sertifioitu sekä REACH- ja RoHS sertifioitu. Koukkutarranauha toimitetaan annostelulaatikossa.

Tuotenro.	Väri	Leveys	Pituus	Pakkaus
25086	Musta	25 mm	25 m	1 rulla
25086	Musta	50 mm	25 m	1 rulla
25087	Valkoinen	25 mm	25 m	1 rulla
25087	Valkoinen	50 mm	25 m	1 rulla
25088	Beige	25 mm	25 m	1 rulle
25088	Beige	50 mm	25 m	1 rulla



HALCO joustava nukkatarranauha

HALCO joustava nukkatarranauha on laadukas ja ominaisuuksiltaan monipuolinen. Nukkatarranauhassa ei ole teräviä reunoja ja se on miellyttävä ihoa vasten. Nukkatarranauha ei menetä kimmoisuuttaan käytön aikana. Nukkatarranauha toimitetaan 25m rullana annostelulaatikossa.

Tuotenro.	Väri	Leveys	Pituus	Pakkaus
25080	Musta	25 mm	25 m	1 rulla
25080	Musta	50 mm	25 m	1 rulla
25081	Valkoinen	25 mm	25 m	1 rulla
25081	Valkoinen	50 mm	25 m	1 rulla





Fleksio-/ekstensiosetti

Kaaripaketti yksilöllisesti valmistettaviin dynaamisiin ortooseihin. Jokainen osa säädetään yksilöllisesti MCP-, PIP- tai DIP-niveliin joko fleksiassa tai ekstensiossa. Pienet, esitaivutetut kaaret sijoitetaan MCP-nivelen tai sormen päälle.

Käyttöalueet: Dynaamiset ortoosit.

Muuta: Jokainen setti sisältää 5 esitaivutettua tankoa, pidikkeet, suojukset, kiristinosat, sormilenkit siimoin, D-lenkkitaran kuminauha- ja jousivastuksille ja kuusiokoloavaimen. Haluttu ortoosimateriaali ostetaan erikseen.

Tuotenro.	Pakkaus
51270	Täydellinen setti



Säädettävä ekstensiokaaripaketti

Komponentteja dynaamisiin, matalaprofilisiin ekstensio-ortooseihin. MCP-, PIP- tai DIP-niveliin tukemiseen. Jokainen sormi voidaan säätää erikseen.

Käyttöalueet: Dynaamiset ortoosit.

Muuta: Tuote sisältää kaikki osat. Ortoosimateriaali ostettava erikseen.

Tuotenro.	Pakkaus
51300	Täydellinen setti

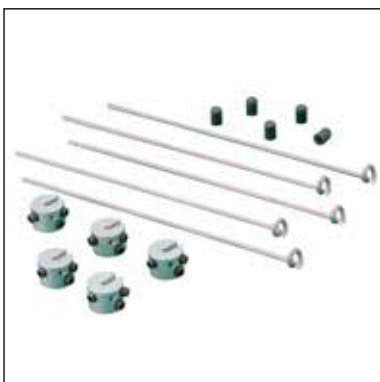

Varaosetti säädettävään kaaripakettiin

Tarvikkeita kaaripakettiin.

Käyttöalueet: Dynaamiset ortoosit.

Muuta: Pidike, kiristinosa ja lukitushylsy, 5 kpl kutakin.

Tuotenro.	Pakkaus
51301	Täydellinen setti



Työkalut ja tarvikkeet

www.camp.fi



Kipsisakset muovisilla sormiosilla

Käytännölliset, erilaisten muovimateriaalien leikkaamiseen tarkoitetut sakset. Sakset ovat ruostumatonta terästä AISI 420 ja ne voidaan puhdistaa autoklaavissa. Hinta-laatusuhteeltaan hyvä vaihtoehto.

Tuotenro.	Väri	Materiaali	Pituus
51211	Musta	AISI 420	18 cm
51212	Vihreä	AISI 420	18 cm
51213	Keltainen	AISI 420	18 cm



Supersakset

Erittäin terävät sakset, joissa on suuri kädensija. Sopivat hyvin muovin leikkaamiseen myös silloin, kun muovi on alkanut kovettua. Valmistettu ruostumattomasta teräksestä AISI 420. Voidaan puhdistaa autoklaavissa.

Tuotenro.	Materiaali	Pituus
51217	AISI 420	20 cm



Taivutetut MAYO-sakset

Taivutetut sakset, joissa on pieni kädensija. Sopivat ortoosin reunojen viimeistelyyn, kun muovi on alkanut kovettua. Valmistettu ruostumattomasta teräksestä AISI 420. Voidaan pestä autoklaavissa. Sakset sopivat sekä oikea- että vasenkätisille.

Tuotenro.	Materiaali	Pituus
51214	AISI 420	14 cm



Smith-sakset

Erittäin terävät sakset, joissa on suuri kädensija. Helppo käsitellä ja leikata pehmeää muovimateriaalia. Valmistettu ruostumattomasta teräksestä AISI 420. Voidaan pestä autoklaavissa.

Tuotenro.	Materiaali	Pituus
51216	AISI 420	18 cm

Kipsisakset, ruostumaton teräs

Laadukkaat saksset, jotka leikkaavat kaikenlaista materiaalia. Alemmassa teräosassa on sahalaita ja ylemmässä suora viistoterä. Saksset ovat ruostumatonta terästä ja ne voidaan puhdistaa autoklaavissa.

Tuotenro.	Malli	Pituus
51207	Kipsisakset, ruostumaton teräs	18 cm
51208	Kipsisakset, ruostumaton teräs	14 cm
51218	Kipsisakset ruostumatonta terästä vasenkätiset	18 cm



Kipsisaksi sahalaita

Korkealaatuiset saksset, jotka leikkaavat sekä kylmää, että kuumaa lastamateriaalia ja kipsausmateriaalia. Ihanteellinen hienosäätöön ja kulmien muotoiluun. Alemmassa teräosassa on sahalaita. Saksset ovat ruostumatonta terästä ja ne voidaan puhdistaa autoklaavissa.

Tuotenro.	Malli	Pituus
51209	Kipsisaksi sahalaita	12 cm



Ergo Supercut Cast -kipsisakset

Ensiluokkaiset kipsisakset on valmistettu japanilaisesta ruostumattomasta teräksestä, joka on erittäin kestävä. Sisältää volframikarbidilla vahvistetut terät. Alemmassa terässä on hieno hammastus ja teräväkulmainen ylempi terä. Mallissa on innovatiivinen ergonomisesti muotoiltu ylärengas. Tämä muotoilu keventää peukaloon kohdistuvaa painetta jotta saksien päivittäin käyttö olisi helpompaa. Alarenkaaseen mahtuu kaksi sormea, joka keventävät painetta ja parantavat käyttömukavuutta. Saksset voidaan puhdistaa autoklaavissa.

Käyttöalueet: Kaikki neuleet ja pehmusteet/sidokset. Kaikki synteettiset ja kipsikipsit. Kaikki matalalämpömuoviset materiaalit.

Tuotenro.	Malli	Pituus
51219	Ruostumaton teräs ja volframikarbidilla vahvistetut terät.	18 cm





X-LITE® levy silikonipinnoitteella

Käytetään työskentelyalustana X-LITE'lla kipsatessa. Silikonipinta ehkäisee X-Liten tarttumisen alustaan. Levyn perforoitu pinta edesauttaa, että X-LITE rullista lähtevä vesi vuotaa levyn alle imeytyen sen alla olevaan pyyhkeeseen.

Tuotenro.	Leveys	Pituus
64811	325 mm	530 mm
64812	400 mm	600 mm

VWR Kuumavesiallas

Kuumavesiallas, jossa on kaksiseinäinen, ruostumattomasta teräksestä valmistettu (sisäpuoli) ja pinnoitetusta teräslevystä valmistettu (ulkopuoli) säiliö. Vesialtaan mukana tulee läpinäkyvä muovinen päällyskansi ja yleisalusta, joka suojaa altaan pohjassa olevia vesiputkia. Alusta voidaan helposti irroittaa ja puhdistaa. Vesialtaassa on digitaalinen lämpötilan-asetus ja tyhjennyshana kätevää tyhjennystä varten.

- Nopea Lämmitys (noin 30 minuuttia kylmällä hanavedellä).
- Digitaalinen lämpötilanosoitin kolmella esiasetetulla lämpötilavaihtoehdolla.
- Lämpötila-alue +5-99 °C ja lämpötilan vakaus ±0.2 °C.
- Matalan vedenpinnan hälytys, joka sammuttaa vesialtaan automaattisesti.



Muuta: Huomiothan: Kuumavesiallas on luokiteltu turvallisuusluokkaan I, joka sallii valvomattoman käytön palamattomien nesteiden kanssa.

Tuotenro.	Malli	Väri	Materiaali	Koko	Leveys	Pituus	Korkeus
64515	Vesihaude	26 L	Allas: 27,8cm	Allas: 48,1 cm	Allas: 17,5cm	-	-
64516	Manosplint Heat Pan Liner	Yksi koko	38 cm	61 cm	n/a	-	-
64517	Putket vesihauteisiin	n/a	n/a	1 m	n/a	Silikoonia	-
64518	Tyhjennyshana kuumavesiallasta varten	Sopii vesialtaan putkiin	n/a	n/a	n/a	Muovia	Valkoinen

Pihdit kuumavesiallasta varten

Ruostumattomasta teräksestä valmistetut pihdit kuumavesiallasta varten. Pihdit soveltuvat matalalämpömuovien poistamiseen kuumasta vedestä.

Tuotenro.	Materiaali	Pituus
64519	Ruostumaton teräs	37,5 cm

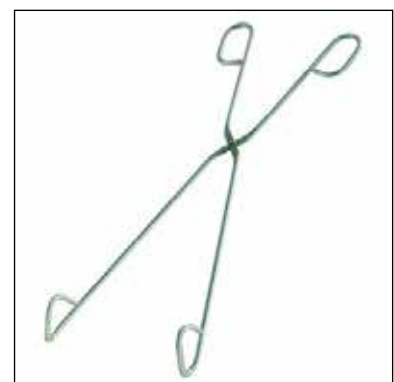



Testaus, harjoitus ja hoito

www.camp.fi



ProWrap by Fabrifoam

ProWrap by Fabrifoam on hieman elastinen nauha, joka venyy yhteen suuntaan. Fabrifoamia voidaan käyttää monella tavalla. Siitä voi valmistaa ortooseja, ortoosinauhoja, stabiloivia sidoksia ja kompressiositeitä. Vaihtoehtoinen materiaali neopreenille. Fabrifoamia on saatavana kahta joustavuusastetta. Materiaali on hengittävää, iholle miellyttävää ja se poistaa kosteutta iholta. Kevyen nauhan toinen puoli on luistamatonta, hyvin ihoa vasten pysyvää materiaalia ja toinen puoli kangasta, jota vasten koukkutarranauha kiinnittyy helposti. Ei sisällä kumia.

Tuotenro.	Väri	Koko	Pakkaus
50502	Beige	150 mm x 4,5 m	1 rulla



R-lite vaahtomuovikuutio

T-Foamista valmistettu harjoituskuutio käden harjoittamiseen. Materiaali palautuu muotoonsa hitaasti, mikä ei rasita potilasta liikaa. Saatavana neljää kovuuutta. Pestään lämpimässä vedessä miedolla saippualliuoksella.

Tuotenro.	Väri	Kovuus	Mitta	Pakkaus
54130	Keltainen	Erittäin pehmeä	4,4x4,4x7,6 cm	32 kpl
54130	Roosa	Pehmeä	4,4x4,4x7,6 cm	32 kpl
54130	Sininen	Medium	4,4x4,4x7,6 cm	32 kpl
54130	Vihreä	Kova	4,4x4,4x7,6 cm	32 kpl
54131	3 kpl jokaista väriä		4,4x4,4x7,6 cm	12 kpl



Jamar® hydraulinen puristusvoimamittari

Jamar hydraulinen käden puristusvoimamittari on helppokäyttöinen ja turvallinen työkalu käden puristusvoiman arviointiin. Mittarin hydraulikka on tiivis ja isometrinen, mikä takaa tarkan tuloksen jokaisella mittauskerralla. Asteikon väli on 0 - 90 kg. Tämä tarjoaa terapeuteille toimivan menetelmän seurata ja dokumentoida potilaiden puristusvoiman edistymistä. Jamar hydraulinen käden puristusvoimamittari toimitetaan kalibroituina. Mittarin mukana toimitetaan iskunkestävä kumikorkki. Sen tarkoituksena on suojata ruostumattomasta teräksestä valmistettua mittaria.

Mukana tulee myös rannehihna, joka voidaan kiinnittää mittariin. Rannehihnan tarkoituksena on estää mittarin putoaminen. Jamarilla voidaan mitata isometristä voimaa ja maksimivoimaa viidellä säädettävällä oteasennolla. Tämä auttaa seuraamaan voiman kasvua ja kuntoutumista.

Muuta: Mittari sisältää käyttöohjeet. Toimitetaan kätevässä kantolaukussa. Kalibrointia suositellaan kerran vuodessa tulosten luotettavuuden varmistamiseksi.

Tuotenro.	Malli
52100	Jamar Puristusvoimamittari
52101	Kalibrointi

Jamar® hydraulinen nipistysvoimamittari

Jamar hydraulinen nipistysvoimamittari on helppokäyttöinen ja turvallinen työkalu sormien nipistysvoiman arviointiin. Tämä tarjoaa terapeuteille toimivan menetelmän seurata ja dokumentoida potilaiden nipistysvoiman kehittymistä. Parhaimman tuloksen saa, kun potilas nipistää mittaria sen ollessa terapeuttin kädessä. Tämä mahdollistaa tarkimman tuloksen, koska potilas ei itse kannatale mittarin painoa. Mittauksen jälkeen punainen osoitinneula pysyy saadun tuloksen kohdalla niin kauan, kunnes mittari nollataan. Mittarin puristusvoiman kapasiteetti ylettää 20 kg:aan asti.

Muuta: Mittari sisältää käyttöohjeet englanniksi ja ruotsiksi. Toimitetaan kätevässä kantolaukussa. Kalibrointia suositellaan kerran vuodessa tulosten luotettavuuden varmistamiseksi.

Tuotenro.	Malli
52110	Jamar Nipistysvoimamittari



Goniometri

Läpinäkyvä muovigoniometri yksinkertaiseen ja tehokkaaseen mittaamiseen isojen

Tuotenro.	Malli	Väri	Mitta 1	Mitta 2
52200	Isommat nivelet	Läpinäkyvä	15 cm	15 cm



Mitta 1: Käden pituus

Mitta 2: Käden pituus

9-reiän Pegtesti

Yksinkertainen ja kätevän kokoinen käden motoriikan testi. Kaikki osat voi desinfioida. Mukana toimitetaan sekuntikello.

Tuotenro.	Malli	Pakkaus
52315	Pegtesti	
52316	Lisätapit Pegtestiin	9 kpl



Purdue Pegboard -testi

Mittaa kahta toimintoa: 1) sormien, käden ja käsivarren suuria liikkeitä ja 2) sormenpäiden tuntoa. Pakkaus sisältää käyttöohjeen, normaaliarvot ja 25 protokollaa. Sekuntikello ei sisälly pakkaukseen.

Tuotenro.	Malli
52320	Purdue Pegboard -testi





Grooved Pegboard -testi

Stimuloiva testi, jolla testataan sormivalmiutta ja visuaalista kykyä. Testi vaatii parempaa motoriikkaa ja koordinaatiota kuin muut Pegboard-testit. Sisältää 25 reikää. Erimuotoiset reiät on aseteltu sattumanvaraisesti. Palikoiden sisään laitto vaatii näin kiertoliikkeen.

Tuotenro.	Malli	Pakkaus
52325	Grooved Pegboard	
52326	Lisätapit Grooved Pegboard -testiin	30 kpl



Tyhjiötyyny

Valkoiset tyhjiötyyny on täytetty pienillä rakeilla, jotka muotoutuvat kun ilma poistetaan. Tyynyjä voidaan muotoilla uudelleen avaamalla venttiili. Tyyny on stabiili ja kevyt ja siihen voi tilata erillisiä, sinisiä päällisiä.

Käyttöalueet: Leikkauksissa ja tukena istuttaessa. Myös hammaslääkärien käyttöön.

Tuotenro.	Malli	Väri	Koko
22393	Tyhjiötyyny	Valkoinen	55x30 cm
22394	Tyhjiötyyny	Valkoinen	55x65 cm
22395	Tyhjiötyyny	Valkoinen	55x85 cm
22396	Tyhjiötyyny	Valkoinen	40x50 cm
22275	Käsipumppu		
26334	Venttiili tyhjiötyynyyn		

Urias ilmalasta

Urias ilmalasta antaa tasaisen paineen käsivarrelle, säärelle, kädelle ja jalalle. Lasta on valmistettu kaksinkertaisesta PVC-muovista. Se suljetaan vetoketjun avulla. Läpinäkyvän materiaalin ansiosta lastoitettavan raajan asento on helppo määrittää. HUOM. Paine ei saa ylittää 40 mmHg.

Käyttöalueet: Ödeemahoito ja proprioseptiivinen stimulointi neurologisessa kuntoutuksessa.

Tuotenro.	Malli	Pituus
53510	Pitkä hiha, 80 cm	80 cm
53511	Lyhyt hiha, 70 cm	70 cm
53512	Puolihaha, 53 cm	53 cm
53513	Kyynärpää, 40 cm	40 cm
53516	Jalka, 32 cm	32 cm
53517	Sääri iso, 66 cm	66 cm
53519	Käsi, 20 cm	20 cm
53518	Sääri pieni, 56 cm	56 cm
53515	Suukappale	100 kpl
53514	Suodatin suukappaleeseen	5 kpl





Mitta: Ympärysmitta MP-pisteissä

Isotoner® Käsineet

Isotoner®-terapiakäsineet sopivat reuman tai käsivamman jälkeisen kivun ja turvotuksen lievittämiseen.

Käsineitä on saatavana avosormi- tai kokosormivaihtoehtoina. Nailonia ja Spandexia sisältävä sileä joustava kangas tarjoaa hellävaraista, tasaista puristusta, joka lievittää kipua ja ehkäisee turvotusta. Kaikki saumat ovat käsineen ulkopuolella. Peukalon ympäryys on saumaton. Käsineen kompression paine on noin 23-32 mmHg. Käsineet ovat unisex-kokoisia, jotka sopivat sekä miehille että naisille.

Muuta: Kompressioluokka 2

Tuotenro.	Malli	Koko	Mitta	Pakkaus
53538	Avoimet sormet	XS	11 cm – 14 cm	Pari
53538	Avoimet sormet	S	14 cm – 17 cm	Pari
53538	Avoimet sormet	M	17 cm - 19 cm	Pari
53538	Avoimet sormet	L	19 cm - 22 cm	Pari
53539	Sormellinen	XS	11 cm – 14 cm	Pari
53539	Sormellinen	S	14 cm – 17 cm	Pari
53539	Sormellinen	M	17 cm - 19 cm	Pari
53539	Sormellinen	L	19 cm - 22 cm	Pari

Ödeemakäsine

Käsine on valmistettu pehmeästä, silkkisestä nylon-lycra:sta, jossa kaikki tikkaukset ovat ulkopuolella. Käsine on saatavana suljetuilla sormilla tai ¾-pituuisena. Tarjoaa kompressiota pehmytkudosödeeman ja niveltulehduskipujen lievittämiseen. Käsineessä on avoin halkiomansetti, joka helpottaa pukemista ja se ei rajoita istuvuutta. Tarjoaa 15-25 mmHg hellävaraista ja tasaista kompressiota ödeemaiselle kudokselle. Pituus ranteesta proksimaalisesti on 76 mm.

Muuta: Kompressioluokka I.

Tuotenro.	Malli	Koko	Mitta	Pakkaus	Vas/Oik
53535	Sormellinen	XXS	10-11 cm	1 kpl	Vas/Oik
53535	Sormellinen	XS	11-14 cm	1 kpl	Vas/Oik
53535	Sormellinen	Small	14-17 cm	1 kpl	Vas/Oik
53535	Sormellinen	Medium	17-19 cm	1 kpl	Vas/Oik
53535	Sormellinen	Large	19-22 cm	1 kpl	Vas/Oik
53536	Avoimet sormet	XXS	10-11 cm	1 kpl	Vas/Oik
53536	Avoimet sormet	XS	11-14 cm	1 kpl	Vas/Oik
53536	Avoimet sormet	Small	14-17 cm	1 kpl	Vas/Oik
53536	Avoimet sormet	Medium	17-19 cm	1 kpl	Vas/Oik
53536	Avoimet sormet	Large	19-22 cm	1 kpl	Vas/Oik



Mitta: Ympärysmitta MCP-Led.



Mitta: MCP-nivelien ympärystä

Thermoskin® Kompressiokäsine

Thermal-kompressiokäsine on muotoiltu hyvin istuvaksi, ja ne tarjoavat lämpöä ja tasaista kompre nivelkipujen tilapäiseksi lievittämiseksi. Ne on suunniteltu jokapäiväiseen käyttöön. Kuvioitut kämmenet antavat potilaille lisää pitoa ja sormenpäiden leikkaukset tarjoavat paremman tuntoherkkyyden.

Patentoitu Trioxon®-materiaali stimuloi ihoa tuottamaan lämpöä. Materiaali hengittää vapaasti ja kuljettaa kosteuden pois iholta. Kliinisten testien mukaan on todistettu, että käsine nostaa ihon pinnan ja ihonalaisen alueen lämpötilaa noin 2 °C, mikä parantaa lihasten, jänteiden ja nivelsiteiden elastisuutta.

Käyttöalueet: Sormien nivelten kipu, jäykkyys tai tulehdus, nivelten heikkous, näkyvät epämuodostumat sormissa.

Kontraindikaatiot: Tuotetta ei tule käyttää ennen kuin 72 tunnin jälkeen akuusita vammasta

Tuotenro.	Väri	Koko	Mitta	Pakkaus
53242	Musta	XS	15-17 cm	I kappale
53242	Musta	S	18-20 cm	I kappale
53242	Musta	M	21-23 cm	I kappale
53242	Musta	L	24-26 cm	I Kappale
53242	Musta	XL	27-29 cm	I kappale
53242	Musta	XXL	30 cm >	I kappale

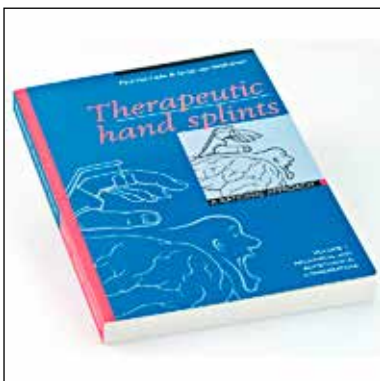

Kirja: Therapeutic hand splints

Tämä kaksiosainen Paul Van Leden ja Griet van Veldhovenin kirjoittama kirja sisältää kaiken, mitä pitää tietää kädestä, sen anatomiasta, biomekaniikasta ja patologiasta. Toinen osa antaa hyviä esimerkkejä ortoosien valmistuksesta ja käytöstä. Kirjat ovat englanninkielisiä.

Tuotenro.	Kuvaus	Tilavuus
99200	Mechanical and biomechanical considerations	I
99201	Practical applications	II

Myyntiehdot

TOIMITUSEHDOT

Pidämme velvollisuutenamme, että pystymme toimittamaan mahdollisimman nopeasti kuvastossamme olevia tuotteita. Tietyt koot ja tarvikkeet ovat tilaustavaroita, joiden toimitusaika on hieman pidempi. Sama koskee mittatilaustuotteita. Yli 200 euron kertatilaukset toimitamme suoraan vastaanottajalle ilman toimitusmaksua. Muutoin perimme 15 euron toimitusmaksun. Erikoiskokoisista lähetyksistä, 1 m x 1 m ja sitä suuremmista levytilauksista perimme 30 euron toimitusmaksun.

PALAUTUS JA VAIHTO

Ennen mahdollista palautusta tai vaihtoa tulee asiakaspalveluumme olla yhteydessä palautuksen/vaihdon myöntämiseksi ja palautusnumeron saamiseksi. Tuote tulee lähettää asiakaspalveluumme alkuperäisessä pakkauksessa 2 kuukauden sisällä tilauksen tekemisestä. Erityistilauksilla ei ole vaihto -tai palautusoikeutta.

MAKSUEHDOT

30 päivää netto. Viivästyskorko on diskonttauskorko +8 %.

Erillinen hinnastomme on voimassa 31.12.2024 asti. Pidätämme oikeuden mahdollisiin muutoksiin hinta-/valuuttamuutoksiin perustuen hinnaston voimassaoloaikana.

TUOTENUMEROT

Campin tuotenumero koostuu yhdeksästä numerosta. Viisi ensimmäistä numeroa kuvaavat tuotetta. Muut numerot kertovat koon sekä onko tuote oikea vai vasen jne.

Esimerkiksi: ToeOFF® 2.0 vasen medium 289201012	28920:ToeOFF® 2.0	10: Vasen	12: Medium
---	-------------------	-----------	------------

10: Vasen	09: XX-Small
20: Oikea	10: X-Small
	11: Small
	12: Medium
	13: Large
	14: X-Large
	15: XX-Large

HUOLEHDIMME YMPÄRISTÖSTÄMME

Camp välttää tuotteita, jotka sisältävät ympäristölle ja terveydelle haitallisia materiaaleja. Camp Scandinalialle on ensiarvoisen tärkeää, että toimintamme rasittaa ympäristöä mahdollisimman vähän samalla, kun se noudattaa järkeviä liiketoimintaperiaatteita.

Camp noudattaa WEEE-direktiiviä sekä paristoista, akuista ja pakkausmateriaaleista säädettyjä asetuksia kaikissa maissa, joissa meillä on toimintaa. Huolehdimme myös kierrätettävistä materiaaleista.



Myyntiorganisaatio ja asiakaspalvelu



Anne-Mari Ilkka

AVAINASIAKASPÄÄLLIKKÖ /
FYSIOTERAPEUTTI

0400-100 460

anne-mari.ilkka@camp.fi

Vastuualueet: ortoosit, ortoosi- ja
proteesikomponentit, materiaalit,
rintaproteesit ja jalkineet



Päivi Yliranta

AVAINASIAKASPÄÄLLIKKÖ /
FYSIOTERAPEUTTI

0400-684 638

paivi.yliranta@camp.fi

Vastuualueet: ortoosit, materiaalit,
ortoosi- ja proteesikomponentit,
jalkineet.



Jani Pulkkinen

ASIAKASPALVELU

09 350 76 317

jani.pulkkinen@camp.fi



Edina Putsela

ASIAKASPALVELU

09 350 76 309

edina.putsela@camp.fi



Piia Parikka

LIIKETOIMINTAJOHTAJA

0400 138 756

piia.parikka@camp.fi

Tilaukset/asiakaspalvelu:

Puh: 09-350 76 30

S-posti: info@camp.fi

Camp Scandinavia Oy

Valimotie 17-19, 1 krs.

00380 Helsinki

Y-tunnus 0282300-0

Index

3D-LITE™	263	Catalyst Elite™ ATC	152
3D-Safe	263	Catalyst Elite™ Rigid Top	153
9-reiän Pegtesti	283	Catalyst Propel™ ATC	150
Active X Sleeve	142	Catalyst Propel™ OA	148
Active X Sleeve PLUS	143	Catalyst Propel™ Rigid Top	151
Active X™ Double Axis	144	Catalyst Propel™ R.O.M. ATC	154
Active X™ Long	141	CHECK™ stainless steel	155
Active X™ Patella	139	CMCcare peukalo-ortoosi	20
Active X™ Short	140	CMC peukalotuki	20
AFO-nukkatarranauha	84	CMC-X Lacer peukalo-ortoosi	20
AFO-nukkatarranauha	269	Color elastinen sidos	262
ALFESS™, Toiminnallinen sähköstimulaatio	59	ComfortKIT™ 2.0	80
Aliplast	264	ComfortKIT™ materiaali	266
Amputoidun jalan Optima kevennyspohjallinen	123	ComfortPAD™ Ypsilon® Flow	80
Aquaplast™	245	Comfy lepo-ortoosi	46
Aquaplast™ Original	245	CoverKIT™ 2.0	81
Aquaplast™ Prodraped™-T	246	CROSS™ semi-rigidi polviortoosi	134
Aquaplast™ Watercolors™	248	CS-lasta	44
Aquaplast™ Watercolors™	249	CTS-lepo-ortoosi	34
Aquaplast-T™	246	CTSVision	33
Aquaplast-T™ Antimicrobial	247	Custom BlueROCKER®	74
Ascender® post-op polviortoosi	158	Custom ToeOFF®	74
ASO®EVO™	104	Cut-4-Custom TLSO	198
ASO®EVO™ Quatro	105	D-lenkki, muovi	269
ASO® nilkkatuki	103	Durofoam HD	264
ASO® nilkkatuki lastoilla	104	Dynatrack™ patella PLUS stabilizer	146
Asteittain lukittava polvinivel	233	Eclipse® Kaulatuki	177
ATX Foot Lifter riippunilkkortoosi	79	Elcross® Light keskikorkea	187
Basic peukalorannetuki	36	Elcross® Light korkea	187
Basic peukalotuki, lyhyt ja pitkä	18	Elcross® LUX hartia	189
Basic rannetuki	35	Elcross® LUX Keskikorkea	186
Basic rannetuki, lyhyt ja pitkä	35	Elcross® LUX korkea	188
Bebax jalkaterä-ortoosi	108	Elcross® LUX matala	185
Binky universaali nivel	222	Elcross® LUX Vatsamalli	189
BlueROCKER® 2.0	69	Elements Body	7
BlueROCKER® 2.0 sovituseroosi	96	ELEMENTS Stretch Up	105
BlueROCKER® 2.0 sovituseroosi	99	EpiFoam-epikondyliittituki	50
BlueROCKER® 2½	70	EpiGel-epikondyliittituki	50
BlueROCKER® 2½ -sovituseroosi	96	Ergo Supercut Cast -kipsisakset	277
BlueROCKER® 2½ sovituseroosi	99	Erittäin ohut nauha	269
BlueROCKER® Short	71	E-SENSE ROM post-op polviortoosi	158
BlueROCKER® Short -sovituseroosi	97	Ezeform™ Antimicrobial	252
BlueROCKER® Short sovituseroosi	100	Ezeform™ ja Ezeform™ light	252
Body Armor Pro Term	124	Fleecy Foam	267
BOSTON Body Jacket	202	Fleecy Web	266
Boston Brace kuviot ja siirtokuvat	204	Fleksio-/ekstensioasetti	274
BOSTON LITE™	201	FullStride™ -polvinivel	237
BOSTON Overlap Brace	200	Geelipehmuste	267
BOSTON skolioosikorsetti	203	Glyde OA®	149
BOSTON Skoliosis Night Brace	203	Goniometri	283
Boston Soft AFO	107	Gripa rannetuki	40
BOSTON Soft Body Jacket	202	Gripper™ hinged knee -polvituki	146
Bromsa rannetuki	40	Grooved Pegboard -testi	284
C35 Hydro	197	GX-Knee-polvinivel	236
Camber Axis	225	HALCO itsekiinnittyvä koukkutarranauha	271
Camp® ONE keskikorkea	191	HALCO joustava nukkatarranauha	273
Camp® ONE korkea	192	HALCO premium itsekiinnittyvä koukkutarranauha	272
Camp® ONE matala	190	HALCO premium itsekiinnittyvä nukkatarranauh	271
Camp® XXI TLSO	193	HALCO premium- koukkutarranauha	273
Camp® XXI vatsamalli	193	HALCO premium nukkatarranauha	272
Carbon Footplate	106	Heelbo kyynärpää-/kantapääsuoja™	103
Carve-It™ -käsiortoosi	48	HemiSafe	51
		Hinged Swedish knee	155
		Hip Flexion Assist Device - HFAD	173

Humerux Humerusortoosi	52	Lonkan abduktiotuki C29	169
Hymo	8	Lukittava polvinivel kaarilukolla	233
Hyperekstentsiotuki C35+	196	Lukitusnauha SBI Walker ortoosiin	130
Hyperekstentsiotuki C37	197	Lumbo 439	194
Immobilisaatiotuki	146	Mallet sormiortoosi	10
Isotone [®] Käsiineet	286	MAMMY raskausajan tukivyö	181
Itsekiinnittyvä Mikrofix-koukkutarranauha	270	Manosplint [®] Carolina	255
Itsekiinnittyvä Mikrofix-nukkatarranauha	270	Manosplint [®] Moleskin itsekiinnittyvä	267
Jamar [®] hydraulinen nipistysvoimamittari	283	Manosplint [®] Montana	255
Jamar [®] hydraulinen puristusvoimamittari	282	Manosplint [®] Ohio-T	253
Joustava kanttinauha	194	Manosplint [®] Vaahtomuovipehmuste	266
Jura Käämmsuoja	48	Manosplint [®] Wisconsin	254
Jura olkaniveltä immobilisoiva kantoside	56	Maple Leaf DE	171
Käämmsuoja	46	Maple Leaf -lonkkaortoosi	170
Kantoside abduktiotyynillä	55	Monodos	242
Kantoside Olkalukko	55	MultiMotion Kiskot	239
Kantoside, vaahtomuovi	55	MultiMotion lonkan abduktiojärjestelmä	239
Kaularangantuki, muotoiltu	176	MultiMotion Modular korjaava nivel	240
Kaularangantuki, suora	176	MultiMotion muut tuotteet	241
KiddieFLOW [™]	86	MultiStatic korjaava nivel	238
KiddieFLOW [™] -sovitusortoosi	100	NAVIGAIT [™]	77
KiddieFLOW [™] -sovitussetti	102	Navy [™] Xtra	195
KiddieGAIT [®]	88	Navy X [™] keskikorkea	182
KiddieGAIT [®] Baby	87	Navy X [™] keskikorkea	184
KiddieGAIT [®] comfortKIT [™]	90	Navy X [™] korkea	182
KiddieGAIT [®] SoftKIT [™]	89	Navy X [™] korkea	185
KiddieGAIT [®] SoftSHELL [™]	91	Navy X [™] matala	182
KiddieGAIT [®] SoftSHELL [™] Baby	90	Navy X [™] matala	183
KiddieGAIT [®] -sovitusortoosi	101	Neoprene [™]	267
KiddieGAIT [®] -sovitussetti	102	Niilkanivel kaksitoiminen, kompakti	226
KiddieROCKER [®]	89	Niilkanivel polyuretaanista	223
KiddieROCKER [®] -sovitusortoosi	101	Niilkaortoosi Gel	106
KiddieROCKER [®] -sovitussetti	102	Non Slip -materiaali	92
Kiinnitysnauha	269	Non Slip -materiaali	265
Kinetec [™] Centura 5 passiivinen yläraajan mobilisointilaite	291	OACTIVE [®] 2	147
Kinetec [™] Centura 5 passiivinen yläraajan mobilisointilaite	291	Ödeemakäsine	287
Kinetec [™] Performa polvi	290	Oklahoma	226
Kinetec [™] Performa polvi	291	Optima 3x3 kevennyspohjallissarja	123
Kinetec [™] Spectra Essential polvi	289	Optima Clheel	121
Kinetec [™] Spectra Essential polvi	289	Optima Diab	120
Kinetec [™] Spectra Essential polvi	292	Optima Europa	122
Kinetec [™] Spectra Kompanion polvi	290	Optima Free	122
Kinetec [™] Spectra polvi	289	Optima Postop	121
Kinetec [™] Spectra polvi	290	Ortoosisukka Komfort	265
Kipsisakset muovisilla sormiosilla	276	Oval-8 [®] -sormituki	14
Kipsisakset, ruostumaton teräs	277	Pacific kaularangantuki	178
Kipsisaksi sahalaia	277	PatellaCamp	145
Kiristysnauha	194	Patellavator	145
Kirja: Therapeutic hand splints	288	Peukalotuki Rigid Airmed	22
Kolminkertainen kanttinauha	195	Pihdit kuumavesiallasta varten	279
Kwik-Form [™] lepo-ortoosi	47	Polven immobilisaatiotuki	147
Kyynär- ja kantapääsuoja Heelbo [™]	50	Polyflex II [™]	250
Kyynärpääortoosi Ulnaris	51	Polyform [™] ja Polyform [™] light	250
Lacer Wrist Lyhyt Malli	38	Polypropeeni	265
Lacer Wrist pitkä malli	39	Postoperatiivinen ROM polviortoosi	156
Lerman Haro-lonkkaortoosi	172	Post op kenkä	118
Liikerajoitin 655	231	PRAFO [®] Standard	107
Liikerajoitin 755	232	Prim riippuniilkaortoosi	78
Liikerajoitin 795	232	ProWrap by Fabrifoam	282
Lisänauha Allard AFO 2.0, 2½ & Addition	82	Purdue Pegboard -testi	283
Lisänauha KiddieFLOW, KiddieGAIT ja KiddieROCKER	91	PUUVILLA-kantoside	54
Lisänauha rannetuille	44	R-lite vaahtomuovikuutio	282
Load Response -polvinivel	235	ROM kyynärpääortoosi	53
Lonkan abduktio-ortoosi	169	ROM kyynärpääortoosi UniBor	53

Rotaationauha kierto liikkeen kontrolloimiseen	173	StomaCare keskikorkea valkoinen	213
Rulla-mitella	53	StomaCare korkea	215
Ryno Lacer® II peukalorannetuki	41	StomaCare matala	211
Säädettävä abduktiotuki	169	StomaCare Protector	217
Säädettävä ekstensiokaaripaketti	274	Stomacare ProtectorMax	217
SafetyStride™ -polvinivel	238	Stomacare Standard Plus 15 cm	218
SBI 3x3 kevennyspohjallissarja	131	Stomacare Standard Plus 23 cm	219
SBI Frame Post-op Walker	126	Supersakset	276
SBI Motus Diabetes Walker ortoosi	125	SureStep Advance	112
SBI Päällinen	128	SureStep BigShot SMO	111
SBI pohjallinen	132	SureStep HEKO -polvinivel	232
SBI pohjallinen amputoidulle jalalle	132	SureStep Indy 2 Stage	113
SBI Saumaton sukka	132	SureStep SMO	110
SBI stabiili keinupohja	130	SWASH® GO Vyötäröosa	164
SBI täydellisesti rullaava keinupohja	131	SWASH® STEADY ja GO Reisiosa	165
SBI Walkerin soljet ja nauhat	130	SWASH® STEADY ja GO Reisitanko	166
SBI Walker kehikko avoimella kantaosalla	129	SWASH® STEADY ja GO Varusteet	167
SBI Walker kehikko suljetulla kantaosalla	128	SWASH® STEADY Vyötäröosa	163
SBI Wheel Walker ortoosi avoimella kantaosalla	127	Swedish riippuniikkaortoosi	78
SELECTION® Bromsa rannetuki	30	Synergy™	253
SELECTION® Fingerloop	10	TailorSplint™	251
SELECTION® lasten Open Wrist rannetuki	31	Taivutetut MAYO-sakset	276
SELECTION® Lasten peukalotuki	16	Tamarack	224
SELECTION® Lasten rannetuki	30	Tamarack työkalut	225
SELECTION® Minor-polvituki	135	Tarvikkeita BOSTON korsettiin	204
SELECTION® Minor Wrap-polvituki	136	Täydellinen sisäsosasarja SBI Walker ortoosiin	129
SELECTION® Multiopen	29	Tee Pee™ peukalotuki	19
SELECTION® Open Wrist	26	Thermofoam LD	264
SELECTION® Optima-polvituki	137	Thermoskin® Kompressiokäsine	44
SELECTION® Optima Wrap-polvituki	138	Thermoskin® Kompressiokäsine	288
SELECTION® Patella-polvituki	135	ToeOFF® 2.0	67
SELECTION® peukalorannetuki, Rigid	27	ToeOFF® 2.0 sovitusortoosi	94
SELECTION® peukalotuki, Rigid	16	ToeOFF® 2.0 sovitussetti	98
SELECTION® peukalotuki, Soft	15	ToeOFF® 2½	65
SELECTION® Radialis Peukalo-osa	31	ToeOFF® 2½ Addition	66
SELECTION® Radialis Sormiosa	32	ToeOFF® 2½-sovitusortoosi	95
SELECTION® rannetuki, lyhyt musta	24	ToeOFF® 2½ sovitussetti	98
SELECTION® rannetuki, Soft	28	ToeOFF® Combo	76
SELECTION® selkätuki, matala	181	ToeOFF® Combo	157
SELECTION® Ulnaarideviaatio-tuki	23	ToeOFF® Flow2½	64
Selkälevy	190	ToeOFF® Flow2½ sovitusortoosi	93
ShearBan®	222	ToeOFF® Flow2½ sovitussetti	98
Sl-vyö	180	ToeOFF® Short	68
Sl-vyö Tro-Camp	180	ToeOFF® Short-sovitusortoosi	97
Slim Line byyngeli	227	ToeOFF® Short sovitussetti	99
Slim Line Double Action nilkkanivel	226	Trachea kaularangantuki	177
Smith-sakset	276	Triple Action® nilkkanivel lapsille	229
SOF-Stretch dynaaminen sormiortoosi	11	Triple Action® nilkkanivel medium	230
SOF-Stretch dynaaminen spiraaliortoosi	12	Triple Action 2.0 aikuisille	231
SOF-Stretch lyhyt dynaaminen sormiortoosi	11	Tripod™ Wrist Lacer lyhyt malli	41
SoftKIT™ 2.0	83	Trulign™ OA	149
SoftKIT™ Short	84	T-Stick	266
Sormellinen kämmentuki	46	Tukeva lonkkaortoosi	172
S.O.T lepo-ortoosi	45	Tyhjiötyyny	284
S.O.T Peukalo-ortoosi	19	Urias ilmalasta	285
SPL2-Swing Phase Lock -polvinivel	234	Vaahtoside	261
Sporlastic peukalotuki	22	Vahva kiinnitysnauha	270
Stabil Soft -nilkkatuki	106	Varaosasetti säädettävään kaaripakettiin	274
Standard Boston T Aluspaita	206	VERKKOKANGAS-kantoside	54
Stockinette dispenser	261	Vission kantoside IMMO	56
Stomacare EasyCut PLUS	209	Vission kaularangantuki	176
StomaCare EasyOpener beige	210	Vission lyhyt peukalotuki lastalla	17
StomaCare keskikorkea beige	214	Vission MULTI sormilasta	13
StomaCare keskikorkea musta	212	Vission NEO peukalotuki lyhyt	14

Vission NEO peukalotuki pitkä	15
Vission peukalorannetuki	33
Vission pitkä peukalotuki lastalla	17
Vission rannetuki lastalla	34
Vission rannetuki, lyhyt	32
Vission sormilasta	12
V-Strap™ lyhyt malli	42
V-Strap™ pitkä malli	42
VWR Kuumavesiallas	279
Walker AIR korkea	116
WALKER FIXED, KORKEAVARTINEN	118
Walker kantakiila	116
Walker Protect Fixed, korkeavartinen	115
Walker Protect Fixed, matalavartinen	114
Walker ROM Long	117
WRAP-kantoside	54
Wrist Lacer™ II lyhyt malli	36
Wrist Lacer™ II, pitkä malli	37
X-LITE® Classic arkki ja annostelija	257
X-LITE® Classic rulla	257
X-LITE® levy silikonipinnoitteella	278
X-LITE® PLUS arkki ja annostelija	259
X-LITE® PLUS rulla	258
X-LITE® Premium arkki ja annostelija	260
X-LITE® Premium rulla	259
X-LITE® Stockinette	261
X-LITE® termoplastinen kanttinauha	260
X-LITE® termoplastinen tarranauha	260
X-Static Boston T aluspaita	206
Ypsilon® Flow½	63
Ypsilon® Flow½-sovituseroosi	92
Ypsilon® Flow½ -sovituseroosi	97

Support for Better Life!



SVERIGE
Tel 042-25 27 01
Fax 042-25 27 25
info@camp.se

DANMARK
43 96 66 99
43 43 22 66
info@camp.dk

FINLAND
09-350 76 30
09-350 76 338
info@camp.fi

NORGE
23 23 31 20
23 23 31 21
info@camp.no